

Schuster

Fachgroßhandel für Industrie + Handwerk



PRODUKTKATALOG NORM

SCHRAUBEN + NORMTEILE

ÜBER **40 Jahre** KOMPETENZ IN INDUSTRIE + HANDWERK

Schuster

Fachgroßhandel für Industrie + Handwerk



Schuster GmbH Fachgroßhandel für Industrie + Handwerk

Postanschrift:
Postfach 23 29 - 87413 Kempten

Hausanschrift:
Messerschmittstraße 2 - 87437 Kempten

Telefon: 0831 - 57418-0
Telefax: 0831 - 57418-80
E-Mail: info@myschuster.de
Internet: www.myschuster.de



INHALTSVERZEICHNIS

	Seite
Technische Informationen	12
Stahl, blank/veredelt Schrauben, Muttern und Zubehör DIN 1 - 9021	59
Stahl, blank/veredelt Schrauben, Muttern und Zubehör ohne DIN Nr. A - Z	304
A2 / A4 DIN - Schrauben, Muttern und Zubehör DIN 7 - 9021 und A - Z	334
Messing DIN - Schrauben, Muttern und Zubehör DIN 84 - 9021	462
Polyamid DIN - Schrauben, Muttern und Zubehör DIN 84 - 9021	488

Alle Rechte vorbehalten
© Schuster GmbH - Nachdruck nicht gestattet

Version 05/2015 - 2. Auflage



Lagertechnik

Kugel- u. Wälzlager, Nadellager, Stützrollen, Kurvenrollen, Gehäuselager
Linearkugellager, Gleitlager, Stahlwellen, Wellendichtringe, Profilschienenführungen



Antriebstechnik

Zahnflachriemen, Keilriemen, Breitkeilriemen, Zahnriemenscheiben, Keilriemenscheiben, Rollenketten, Förderketten, Kettenräder, Taper-Buchsen, Spannsätze



Befestigungstechnik

Schrauben u. Normteile in verschiedenen Qualitäten u. in Edelstahl, Dübel, Schwerlastanker, Injektionsanker, Sicherungsringe, Pass- u. Stützscheiben, Gewindeeinsätze



Industriebedarf

Trenn- und Schrupscheiben, Schleifmoppteller, Kleb- und Dichtstoffe, Konstruktionsklebstoffe, Chemische Produkte, Wartungsprodukte und Betriebsmittel, Schmierstoffe u. Geräte, Technische Gummiwaren, Elektrokleinteile, Werkzeuge, Bohrer und Zubehör



Arbeitsschutz

Arbeitsbekleidung und Sicherheitsschuhe für alle Bereiche, Hautschutz, Gehörschutz, Atemschutz, Handschuhe für alle Einsatzfälle, Kopfschutz, Körperschutz, Augenschutz

ALLGEMEINE GESCHÄFTSBEDINGUNGEN DER SCHUSTER GMBH

§ 1 Geltungsbereich

(1) Alle Lieferungen, Leistungen und Angebote der Firma Schuster GmbH (nachfolgend auch: „Verkäufer“ genannt) erfolgen ausschließlich aufgrund dieser Allgemeinen Lieferbedingungen. Diese sind Bestandteil aller Verträge, die der Verkäufer mit seinen Vertragspartnern (nachfolgend auch „Auftraggeber“ genannt) über die von ihm angebotenen Lieferungen oder Leistungen schließt. Sie gelten auch für alle zukünftigen Lieferungen, Leistungen oder Angebote an den Auftraggeber, selbst wenn sie nicht nochmals gesondert vereinbart werden.

(2) Geschäftsbedingungen des Auftraggebers oder Dritter finden keine Anwendung, auch wenn der Verkäufer ihrer Geltung im Einzelfall nicht gesondert widerspricht. Selbst wenn der Verkäufer auf ein Schreiben Bezug nimmt, das Geschäftsbedingungen des Auftraggebers oder eines Dritten enthält oder auf solche verweist, liegt darin kein Einverständnis mit der Geltung jener Geschäftsbedingungen.

§ 2 Angebot und Vertragsabschluss

(1) Alle Angebote des Verkäufers sind freibleibend und unverbindlich, sofern sie nicht ausdrücklich als verbindlich gekennzeichnet sind oder eine bestimmte Annahmefrist enthalten. Bestellungen oder Aufträge kann der Verkäufer sofern keine anderen Annahmefristen im Angebot festgelegt sind, innerhalb von vierzehn Tagen nach Zugang annehmen. Der Vertrag kommt erst mit der Auftragsbestätigung zustande, es sei denn, der Auftrag wurde bereits ohne Bestätigung ausgeführt oder es besteht ein anderweitiger schriftlicher Vertrag.

(2) Allein maßgeblich für die Rechtsbeziehungen zwischen Verkäufer und Auftraggeber ist der schriftlich geschlossene Kaufvertrag, einschließlich dieser Allgemeinen Lieferbedingungen. Dieser gibt alle Abreden zwischen den Vertragsparteien zum Vertragsgegenstand vollständig wieder. Mündliche Zusagen des Verkäufers vor Abschluss dieses Vertrages sind rechtlich unverbindlich und mündliche Abreden der Vertragsparteien werden durch den schriftlichen Vertrag ersetzt, sofern sich nicht jeweils ausdrücklich aus ihnen ergibt, dass sie verbindlich fortgelten.

(3) Ergänzungen und Abänderungen der getroffenen Vereinbarungen einschließlich dieser Allgemeinen Lieferbedingungen bedürfen zu ihrer Wirksamkeit der Schriftform. Mit Ausnahme von Geschäftsführern oder Prokuristen sind die Mitarbeiter des Verkäufers nicht berechtigt, hiervon abweichende mündliche Abreden zu treffen. Zur Wahrung der Schriftform genügt die Übermittlung per Telefax oder e-mail.

(4) Angaben des Verkäufers zum Gegenstand der Lieferung oder Leistung (z.B. Gewichte, Maße, Gebrauchswerte, Belastbarkeit, Toleranzen und technische Daten) sowie unsere Darstellungen desselben (z.B. Zeichnungen und Abbildungen) sind nur annähernd maßgeblich, soweit nicht die Verwendbarkeit zum vertraglich vorgesehenen Zweck eine genaue Übereinstimmung voraussetzt. Sie sind keine garantierten Beschaffenheitsmerkmale, sondern Beschreibungen oder Kennzeichnungen der Lieferung oder Leistung. Handelsübliche Abweichungen und Abweichungen, die aufgrund rechtlicher Vorschriften erfolgen oder technische Verbesserungen darstellen, sowie die Ersetzung von Bauteilen durch gleichwertige Teile sind zulässig, soweit sie die Verwendbarkeit zum vertraglich vorgesehenen Zweck nicht beeinträchtigen.

(5) Der Verkäufer behält sich das Eigentum oder Urheberrecht an allen von ihm abgegebenen Angeboten und Kostenvoranschlägen sowie dem Auftraggeber zur Verfügung gestellten Zeichnungen, Abbildungen, Berechnungen, Prospekten, Katalogen, Modellen, Werkzeugen und anderen Unterlagen und Hilfsmitteln vor. Der Auftraggeber darf diese Gegenstände ohne ausdrückliche Zustimmung des Verkäufers weder als solche noch inhaltlich Dritten zugänglich machen, sie bekannt geben, selbst oder durch Dritte nutzen oder vervielfältigen.

Er hat auf Verlangen des Verkäufers diese Gegenstände vollständig an diesen zurückzugeben und eventuell gefertigte Kopien zu vernichten, wenn sie von ihm im ordnungsgemäßen Geschäftsgang nicht mehr benötigt werden oder wenn Verhandlungen nicht zum Abschluss eines Vertrages führen.

(6) Abrufaufträge sind grundsätzlich innerhalb von 12 Monaten ab Beginn des Vertrages vollständig zu erfüllen. Nach Ablauf dieser Zeitspanne ist der Verkäufer berechtigt, nicht abgerufene Ware ohne vorherige Ankündigung auszuliefern. Ebenso ist der Verkäufer berechtigt, den Kaufpreis für die nach 12 Monaten nicht abgerufenen Waren anzupassen oder vom Auftraggeber eine Anzahlung auf den Kaufpreis zu fordern.

§ 3 Preise und Zahlung

(1) Die Preise gelten für den in den Auftragsbestätigungen aufgeführten Leistungs- und Lieferungsumfang. Mehr- oder Sonderleistungen werden gesondert berechnet. Die Preise verstehen sich in EURO ab Werk zuzüglich Verpackung, der gesetzlichen Mehrwertsteuer, bei Exportlieferungen Zoll sowie Gebühren und anderer öffentlicher Abgaben.

(2) Soweit den vereinbarten Preisen die Listenpreise des Verkäufers zugrunde liegen und die Lieferung erst mehr als vier Monate nach Vertragsschluss erfolgen soll, gelten die bei Lieferung gültigen Listenpreise des Verkäufers (gegebenenfalls abzüglich eines bei Vertragsschluss vereinbarten prozentualen oder festen Rabatts).

(3) Auf den Rechnungsbetrag gewährt der Verkäufer 2 % Skonto bei vollständiger Zahlung innerhalb 14 Tage ab Rechnungsdatum, im Übrigen sind Rechnungsbeträge innerhalb von dreißig Tagen ohne jeden Abzug zu bezahlen, sofern nicht etwas anderes schriftlich vereinbart ist. Maßgebend für das Datum der Zahlung ist der Eingang beim Verkäufer. Schecks gelten erst nach Einlösung als Zahlung.

(4) Die Aufrechnung mit Gegenansprüchen des Auftraggebers oder die Zurückbehaltung von Zahlungen wegen solcher Ansprüche ist nur zulässig, soweit die Gegenansprüche unbestritten oder rechtskräftig festgestellt sind.

(5) Der Verkäufer ist berechtigt, noch ausstehende Lieferungen oder Leistungen nur gegen Vorauszahlung oder Sicherheitsleistung auszuführen oder zu erbringen, wenn ihm nach Abschluss des Vertrages Umstände bekannt werden, welche die Kreditwürdigkeit des Auftraggebers wesentlich zu mindern geeignet sind und durch welche die Bezahlung der offenen Forderungen des Verkäufers durch den Auftraggeber aus dem jeweiligen Vertragsverhältnis (einschließlich aus anderen Einzelaufträgen, für die derselbe Rahmenvertrag gilt) gefährdet wird.

§ 4 Lieferung und Lieferzeit

(1) Lieferungen erfolgen ab Werk.

(2) Vom Verkäufer in Aussicht gestellte Fristen und Termine für Lieferungen und Leistungen gelten stets nur annähernd, es sei denn, dass ausdrücklich eine feste Frist oder ein fester Termin zugesagt oder vereinbart ist. Sofern Versendung vereinbart wurde, beziehen sich Lieferfristen und Liefertermine auf den Zeitpunkt der Übergabe an den Spediteur, Frachtführer oder sonst mit dem Transport beauftragten Dritten.

(3) Der Verkäufer kann – unbeschadet seiner Rechte aus Verzug des Auftraggebers – vom Auftraggeber eine Verlängerung von Liefer- und Leistungsfristen oder eine Verschiebung von Liefer- und Leistungsterminen um den Zeitraum verlangen, in dem der Auftraggeber seinen vertraglichen Verpflichtungen dem Verkäufer gegenüber nicht nachkommt.

(4) Der Verkäufer haftet nicht für Unmöglichkeit der Lieferung oder für Lieferverzögerungen, soweit diese durch höhere Gewalt oder sonstige, zum Zeitpunkt des Vertragsabschlusses nicht vorhersehbare Ereignisse (z.B. Betriebsstörungen aller Art, Schwierigkeiten in der Material- oder Energiebeschaffung, Transportverzögerungen, Streiks, rechtmäßige Aussperrungen, Mangel an Arbeitskräften, Energie oder Rohstoffen, Schwierigkeiten bei der Beschaffung von notwendigen behördlichen Genehmigungen, behördliche Maßnahmen oder die ausbleibende, nicht richtige oder nicht rechtzeitige Belieferung durch Lieferanten) verursacht worden sind, die der Verkäufer nicht zu vertreten hat. Sofern solche Ereignisse dem Verkäufer die Lieferung oder Leistung wesentlich erschweren oder unmöglich machen und die Behinderung nicht nur von vorübergehender Dauer ist , ist der Verkäufer zum Rücktritt vom Vertrag berechtigt. Bei Hindernissen vorübergehender Dauer verlängern sich die Liefer- oder Leistungsfristen oder verschieben sich die Liefer- oder Leistungstermine um den Zeitraum der Behinderung zuzüglich einer angemessenen Anlaufzeit. Soweit dem Auftraggeber infolge der Verzögerung die Abnahme der Lieferung oder Leistung nicht zuzumuten ist, kann er durch unverzügliche schriftliche Erklärung gegenüber dem Verkäufer vom Vertrag zurücktreten.

(5) Die Liefermenge der bestellten Produkte richtet sich nach den Losgrößen der Hersteller. Mehr- und Mindermengenlieferungen von bis zu 10 % der gesamten Bestellmenge gelten als vertragsgemäß. Bei Sonderanfertigungen besteht nach den Losgrößen der Hersteller eine generelle Abnahmeverpflichtung.

(6) Der Verkäufer ist zu Teillieferungen berechtigt, wenn

- die Teillieferung für den Auftraggeber im Rahmen des vertraglichen Bestimmungszwecks
- verwendbar ist,
- die Lieferung der restlichen bestellten Ware sichergestellt ist und
- dem Auftraggeber hierdurch kein erheblicher Mehraufwand oder zusätzliche Kosten entstehen (es sei denn, der Verkäufer erklärt sich zur Übernahme dieser Kosten bereit).

(7) Gerät der Verkäufer mit einer Lieferung oder Leistung in Verzug oder wird ihm eine Lieferung oder Leistung, gleich aus welchem Grunde, unmöglich, so ist die Haftung des Verkäufers auf Schadensersatz nach Maßgabe des § 8 dieser Allgemeinen Lieferbedingungen beschränkt.

§ 5 Erfüllungsort, Versand, Verpackung, Gefahrübergang, Abnahme

(1) Erfüllungsort für alle Verpflichtungen aus dem Vertragsverhältnis ist Kempten, soweit nichts anderes bestimmt ist. Schuldet der Verkäufer auch die Installation, ist Erfüllungsort der Ort, an dem die Installation zu erfolgen hat.

(2) Die Versandart und die Verpackung unterstehen dem pflichtgemäßen Ermessen des Verkäufers. Mehrwegverpackungen und Gitterboxen, Paletten mit Aufsatzrahmen und Deckel, Behälter und Kassetten bleiben Eigentum des Verkäufers und sind auf Kosten des Auftraggebers unverzüglich an den Verkäufer zurückzusenden.

(3) Die Gefahr geht spätestens mit der Übergabe des Liefergegenstandes (wobei der Beginn des Verladevorgangs maßgeblich ist) an den Spediteur, Frachtführer oder sonst zur Ausführung der Versendung bestimmten Dritten auf den Auftraggeber über. Dies gilt auch dann, wenn Teillieferungen erfolgen oder der Verkäufer noch andere Leistungen (z.B. Versand oder Installation) übernommen hat. Verzögert sich der Versand oder die Übergabe infolge eines Umstandes, dessen Ursache beim Auftraggeber liegt, geht die Gefahr von dem Tag an auf den Auftraggeber über, an dem der Liefergegenstand versandbereit ist und der Verkäufer dies dem Auftraggeber angezeigt hat.

(4) Die Sendung wird vom Verkäufer nur auf ausdrücklichen Wunsch des Auftraggebers und auf seine Kosten gegen Diebstahl, Bruch-, Transport-, Feuer- und Wasserschäden oder sonstige versicherbare Risiken versichert.

- (5) Soweit eine Abnahme stattzufinden hat, gilt die Kaufsache als abgenommen, wenn
- die Lieferung und, sofern der Verkäufer auch die Installation schuldet, die Installation abgeschlossen ist,
 - der Verkäufer dies dem Auftraggeber unter Hinweis auf die Abnahmefiktion nach diesem § 5 (5) mitgeteilt und ihn zur Abnahme aufgefordert hat,
 - seit der Lieferung oder Installation fünf Werktage vergangen sind oder der Auftraggeber mit der Nutzung der Kaufsache begonnen hat (z.B. die gelieferte Anlage in Betrieb genommen hat) und in diesem Fall seit Lieferung oder Installation sieben Werktage vergangen sind, und
 - der Auftraggeber die Abnahme innerhalb dieses Zeitraums aus einem anderen Grund als wegen eines dem Verkäufer angezeigten Mangels, der die Nutzung der Kaufsache unmöglich macht oder wesentlich beeinträchtigt, unterlassen hat.

§ 6 Gewährleistung, Sachmängel

(1) Die Gewährleistungsfrist beträgt ein Jahr ab Lieferung oder, soweit eine Abnahme erforderlich ist, ab der Abnahme.

(2) Die gelieferten Gegenstände sind unverzüglich nach Ablieferung an den Auftraggeber oder an den von ihm bestimmten Dritten sorgfältig zu untersuchen. Sie gelten als genehmigt, wenn dem Verkäufer nicht eine schriftliche Mängelrüge hinsichtlich offensichtlicher Mängel oder anderer Mängel, die bei einer unverzüglichen, sorgfältigen Untersuchung erkennbar waren, binnen fünf Werktagen nach Ablieferung des Liefergegenstandes oder ansonsten binnen fünf Werktagen nach der Entdeckung des Mangels oder jedem früheren Zeitpunkt, in dem der Mangel für den Auftraggeber bei normaler Verwendung des Liefergegenstandes ohne nähere Untersuchung erkennbar war, in der in § 2 (2) Satz 6 bestimmten Weise zugegangen ist. Auf Verlangen des Verkäufers ist der beanstandete Liefergegenstand frachtfrei an den Verkäufer zurückzusenden. Bei berechtigter Mängelrüge vergütet der Verkäufer die Kosten des günstigsten Versandweges; dies gilt nicht, soweit die Kosten sich erhöhen, weil der Liefergegenstand sich an einem anderen Ort als dem Ort des bestimmungsgemäßen Gebrauchs befindet.

(3) Bei Sachmängeln der gelieferten Gegenstände ist der Verkäufer nach seiner innerhalb angemessener Frist zu treffenden Wahl zunächst zur Nachbesserung oder Ersatzlieferung verpflichtet und berechtigt. Im Falle des Fehlschlagens, d.h. der Unmöglichkeit, Unzumutbarkeit, Verweigerung oder unangemessenen Verzögerung der Nachbesserung oder Ersatzlieferung, kann der Auftraggeber vom Vertrag zurücktreten oder den Kaufpreis angemessen mindern.

(4) Beruht ein Mangel auf dem Verschulden des Verkäufers, kann der Auftraggeber unter den in § 7 bestimmten Voraussetzungen Schadensersatz verlangen.

(5) Bei Mängeln von Bauteilen anderer Hersteller, die der Verkäufer aus lizenzrechtlichen oder tatsächlichen Gründen nicht beseitigen kann, wird der Verkäufer nach seiner Wahl seine Gewährleistungsansprüche gegen die Hersteller und Lieferanten für Rechnung des Auftraggebers geltend machen oder an den Auftraggeber abtreten. Gewährleistungsansprüche gegen den Verkäufer bestehen bei derartigen Mängeln unter den sonstigen Voraussetzungen und nach Maßgabe dieser Allgemeinen Lieferbedingungen nur, wenn die gerichtliche Durchsetzung der vorstehend genannten Ansprüche gegen den Hersteller und Lieferanten erfolglos war oder, beispielsweise aufgrund einer Insolvenz, aussichtslos ist. Während der Dauer des Rechtsstreits ist die Verjährung der betreffenden Gewährleistungsansprüche des Auftraggebers gegen den Verkäufer gehemmt.

(6) Die Gewährleistung entfällt, wenn der Auftraggeber ohne Zustimmung des Verkäufers den Liefergegenstand ändert oder durch Dritte ändern lässt und die Mängelbeseitigung hierdurch unmöglich oder unzumutbar erschwert wird. In jedem Fall hat der Auftraggeber die durch die Änderung entstehenden Mehrkosten der Mängelbeseitigung zu tragen.

§ 7 Haftung auf Schadensersatz wegen Verschuldens

(1) Die Haftung des Verkäufers auf Schadensersatz, gleich aus welchem Rechtsgrund, insbesondere aus Unmöglichkeit, Verzug, mangelhafter oder falscher Lieferung, Vertragsverletzung, Verletzung von Pflichten bei Vertragsverhandlungen und unerlaubter Handlung ist, soweit es dabei jeweils auf ein Verschulden ankommt, nach Maßgabe dieses § 7 eingeschränkt.

(2) Der Verkäufer haftet nicht im Falle einfacher Fahrlässigkeit seiner Organe, gesetzlichen Vertreter, Angestellten oder sonstigen Erfüllungsgehilfen soweit es sich nicht um eine Verletzung vertragswesentlicher Pflichten handelt. Vertragswesentlich sind die Verpflichtung zur rechtzeitigen Lieferung und Installation des von wesentlichen Mängeln freien Liefergegenstands sowie Beratungs-, Schutz- und Obhutspflichten, die dem Auftraggeber die vertragsgemäße Verwendung des Liefergegenstands ermöglichen sollen oder den Schutz von Leib oder Leben von Personal des Auftraggebers oder den Schutz von dessen Eigentum vor erheblichen Schäden bezwecken.

(3) Soweit der Verkäufer gemäß § 8 (2) dem Grunde nach auf Schadensersatz haftet, ist diese Haftung auf Schäden begrenzt, die der Verkäufer bei Vertragsschluss als mögliche Folge einer Vertragsverletzung vorausgesehen hat oder die er bei Anwendung verkehrsüblicher Sorgfalt hätte voraussehen müssen. Mittelbare Schäden sind außerdem nur ersatzfähig, soweit solche Schäden bei bestimmungsgemäßer Verwendung des Liefergegenstands typischerweise zu erwarten sind. Die Haftung des Verkäufers für Mangelfolgeschäden ist ausgeschlossen.

(4) Im Falle einer Haftung für einfache Fahrlässigkeit ist die Ersatzpflicht des Verkäufers für Sachschäden und daraus resultierende weitere Vermögensschäden auf einen Betrag von EUR 1.000.000,- je Schadensfall (entsprechend der derzeitigen Deckungssumme seiner Produkthaftpflichtversicherung oder Haftpflichtversicherung) beschränkt, auch wenn es sich um eine Verletzung vertragswesentlicher Pflichten handelt.

(5) Die vorstehenden Haftungsausschlüsse und -beschränkungen gelten in gleichem Umfang zugunsten der Organe, gesetzlichen Vertreter, Angestellten und sonstigen Erfüllungsgehilfen des Verkäufers.

(6) Soweit der Verkäufer technische Auskünfte gibt oder beratend tätig wird und diese Auskünfte oder Beratung nicht zu dem von ihm geschuldeten, vertraglich vereinbarten Leistungsumfang gehören, geschieht dies unentgeltlich und unter Ausschluss jeglicher Haftung.

(7) Die Einschränkungen dieses § 7 gelten nicht für die Haftung des Verkäufers wegen vorsätzlichen Verhaltens, für garantierte Beschaffenheitsmerkmale, wegen Verletzung des Lebens, des Körpers oder der Gesundheit oder nach dem Produkthaftungsgesetz.

§ 8 Eigentumsvorbehalt

(1) Der nachfolgend vereinbarte Eigentumsvorbehalt dient der Sicherung aller jeweils bestehenden derzeitigen und künftigen Forderungen des Verkäufers gegen den Käufer aus der zwischen den Vertragspartnern bestehenden Lieferbeziehung einschließlich Saldoforderungen aus einem auf diese Lieferbeziehung beschränkten Kontokorrentverhältnis.

(2) Die vom Verkäufer an den Käufer gelieferte Ware bleibt bis zur vollständigen Bezahlung aller gesicherten Forderungen Eigentum des Verkäufers. Die Ware sowie die nach dieser Klausel an ihre Stelle tretende, vom Eigentumsvorbehalt erfasste Ware wird nachfolgend Vorbehaltsware genannt.

(3) Der Käufer verwahrt die Vorbehaltsware unentgeltlich für den Verkäufer.

(4) Der Käufer ist berechtigt, die Vorbehaltsware bis zum Eintritt des Verwertungsfalls (Abs.9) im ordnungsgemäßen Geschäftsverkehr zu verarbeiten und zu veräußern. Verpfändungen und Sicherungsübereignungen sind unzulässig.

(5) Wird die Vorbehaltsware vom Käufer verarbeitet, so wird vereinbart, dass die Verarbeitung im Namen und für Rechnung des Verkäufers als Hersteller erfolgt und der Verkäufer unmittelbar das Eigentum oder – wenn die Verarbeitung aus Stoffen mehrerer Eigentümer erfolgt oder der Wert der verarbeiteten Sache höher ist als der Wert der Vorbehaltsware – das Miteigentum (Bruchteilseigentum) an der neu geschaffenen Sache im Verhältnis des Werts der Vorbehaltsware zum Wert der neu geschaffenen Sache erwirbt. Für den Fall, dass kein solcher Eigentumserwerb beim Verkäufer eintreten sollte, überträgt der Käufer bereits jetzt sein künftiges Eigentum oder – im o.g. Verhältnis – Miteigentum an der neu geschaffenen Sache zur Sicherheit an den Verkäufer. Wird die Vorbehaltsware mit anderen Sachen zu einer einheitlichen Sache verbunden oder untrennbar vermischt und ist eine der anderen Sachen als Hauptsache anzusehen, so überträgt der Verkäufer, soweit die Hauptsache ihm gehört, dem Käufer anteilig das Miteigentum an der einheitlichen Sache in dem in Satz 1 genannten Verhältnis.

(6) Im Fall der Weiterveräußerung der Vorbehaltsware tritt der Käufer bereits jetzt sicherungshalber die hieraus entstehende Forderung gegen den Erwerber – bei Miteigentum des Verkäufers an der Vorbehaltsware anteilig entsprechend dem Miteigentumsanteil – an den Verkäufer ab. Gleiches gilt für sonstige Forderungen, die an die Stelle der Vorbehaltsware treten oder sonst hinsichtlich der Vorbehaltsware entstehen, wie z.B. Versicherungsansprüche oder Ansprüche aus unerlaubter Handlung bei Verlust oder Zerstörung. Der Verkäufer ermächtigt den Käufer widerruflich, die an den Verkäufer abgetretenen Forderungen im eigenen Namen einzuziehen. Der Verkäufer darf diese Einzugsermächtigung nur im Verwertungsfall widerrufen.

(7) Greifen Dritte auf die Vorbehaltsware zu, insbesondere durch Pfändung, wird der Käufer sie unverzüglich auf das Eigentum des Verkäufers hinweisen und den Verkäufer hierüber informieren, um ihm die Durchsetzung seiner Eigentumsrechte zu ermöglichen. Sofern der Dritte nicht in der Lage ist, dem Verkäufer die in diesem Zusammenhang entstehenden gerichtlichen oder außergerichtlichen Kosten zu erstatten, haftet hierfür der Käufer dem Verkäufer.

(8) Der Verkäufer wird die Vorbehaltsware sowie die an ihre Stelle tretenden Sachen oder Forderungen auf Verlangen nach seiner Wahl freigeben, soweit ihr Wert die Höhe der gesicherten Forderungen um mehr als 50% übersteigt.

(9) Tritt der Verkäufer bei vertragswidrigem Verhalten des Käufers – insbesondere Zahlungsverzug – vom Vertrag zurück (Verwertungsfall), ist er berechtigt, die Vorbehaltsware herauszuverlangen.

§ 9 Verwendungsausschluss und wichtiger Hinweis für verzinkte Ware

(1) Die Produkte des Verkäufers sind standardmäßig nicht für den Einbau in den Bereichen kerntechnische Anlagen im Sinne des Atomgesetzes, Luft und Raumfahrt, Rüstung und Militärtechnik sowie Medizintechnik vorgesehen. Sofern keine schriftliche Haftungsübernahmeerklärung des Verkäufers für den Einsatz von Produkten des Verkäufers in den vorbezeichneten Bereichen vorliegt, ist die Haftung für Schäden ausgeschlossen.

(2) Bei Oberflächenveredelung werden für sämtliche Artikel, welche der Verkäufer nicht mit galvanisierter Oberfläche (3-5 my) in seinem Katalog aufführt, zusätzliche Aufpreise gemäß Mengenstaffel des vom Verkäufer beauftragten Galvanikbetriebes berechnet. Bei Festigkeitsgüten über 8.8 und Federstahlteilen in verzinkter Ausführung kann es zu einer Wasserstoffversprödung kommen, der Verkäufer empfiehlt daher, gegebenenfalls eine andere Oberflächenbeschichtung zu wählen.

§ 10 Schlussbestimmungen

(1) Gerichtsstand für alle etwaigen Streitigkeiten aus der Geschäftsbeziehung zwischen dem Verkäufer und dem Auftraggeber ist Kempten/Allgäu. Für Klagen gegen den Verkäufer ist Kempten/Allgäu ausschließlicher Gerichtsstand. Zwingende gesetzliche Bestimmungen über ausschließliche Gerichtsstände bleiben von dieser Regelung unberührt.

(2) Die Beziehungen zwischen dem Verkäufer und dem Auftraggeber unterliegen ausschließlich dem Recht der Bundesrepublik Deutschland. Das Übereinkommen der Vereinten Nationen über Verträge über den internationalen Warenkauf vom 11. April 1980 (CISG) gilt nicht.

(3) Soweit der Vertrag oder diese Allgemeinen Lieferbedingungen Regelungslücken enthalten, gelten zur Ausfüllung dieser Lücken diejenigen rechtlich wirksamen Regelungen als vereinbart, welche die Vertragspartner nach den wirtschaftlichen Zielsetzungen des Vertrages und dem Zweck dieser Allgemeinen Lieferbedingungen vereinbart hätten, wenn sie die Regelungslücke gekannt hätten.

Hinweis:

Der Auftraggeber nimmt davon Kenntnis, dass der Verkäufer Daten aus dem Vertragsverhältnis nach § 28 Bundesdatenschutzgesetz zum Zwecke der Datenverarbeitung speichert und sich das Recht vorbehält, die Daten, soweit für die Vertragserfüllung erforderlich, Dritten (z.B. Versicherungen) zu übermitteln.

WARENRÜCKNAHME

Ein heikles Thema bei uns aber auch sicherlich bei fast allen Unternehmen. Völlig unabhängig der Ursachen wird es immer Rücksendungen geben, die mit großem administrativen Aufwand verbunden sind.

Um die daraus resultierenden Kosten so gering wie möglich zu halten, haben wir folgende Bitte:

- Keine Rücksendungen ohne vorherige Absprache mit unseren Verkaufssachbearbeiterinnen und -sachbearbeitern.
- Angabe sämtlicher Daten, die zur Bearbeitung notwendig sind, nämlich:
 - **Grund der Rückgabe**
 - **Rechnungsnummer**
 - **Kundennummer**
 - **Rechnungsposition**
 - **Rechnungsdatum**
 - **Alternativ Lieferscheinnummer und -datum**
- Verständnis für unsere Kraftfahrer, die ohne Anweisung keine Waren zurücknehmen.

Wir sind Ihnen dankbar, wenn Sie mithelfen, diese Geschäftsfälle so rationell als möglich abzuwickeln.

INFORMATIONEN ZUR PREISLISTE

Die in unserer Preisliste angegebenen Preise sind zuzüglich Mehrwertsteuer.

Alle Preise gelten nur bei Abnahme einer ganzen Paketeinheit

Preisänderungen vorbehalten

TECHNISCHE INFORMATIONEN

Edelstahlschrauben und Muttern neigen durch die Trockenreibung an den Gewindeflanken zum „Fressen“ (Kaltverschweißen) Edelstahl (A2 und A4) sind authentische Werkstoffe und nicht durch Wärmebehandlung härtbar. Ein zu hohes Anzugsmoment führt zum Kaltverschweißen.

Sicherungsmuttern aus Edelstahl (A2 und A4) neigen manchmal wegen des hohen Gewindeflankendrucks beim Eindrehen des Bolzengewindes in den Sicherungsring zum Kaltverschweißen.

In der Regel hilft das Anölen des Bolzengewindes mit einem reibungsmindernden Mittel.

Die veränderten Reibwerte sind beim Anziehen der Verbindung zu berücksichtigen.

SONDERTEILE / ZEICHNUNGSTEILE

Bei Sonderteilen und Sonderbeschaffung sind Über- und Unterlieferungen bis 10 % möglich.

Werden Teile für besondere Produktionseinsätze gefordert (Automobilindustrie, Serienfertigung), muss dieses gesondert vereinbart werden.

Für fehlende Toleranzen gelten die Bestimmungen der DIN 267.

TECHNISCHE INFORMATIONEN (DIN 13 Teil 12 Beiblatt)

Durchmesser/Steigungs-Kombinationen

Steigungen P

Gewinde-
Nenndurch-
messer M

	Regelgewinde	Feingewinde		
1,0	0,25			0,2
1,1	0,25			0,2
1,2	0,25			0,2
1,4	0,3			0,2
1,6	0,35			0,2
1,8	0,35			0,2
2,0	0,4			0,25
2,2	0,45			0,25
2,5	0,45			0,35
3,0	0,5			0,35
3,5	0,6			0,35
4,0	0,7			0,5
4,5	0,75			0,5
5,0	0,8			0,5
6,0	1,0			0,75
7,0	1,0			0,75
8,0	1,25		1,0	0,75
10,0	1,5	1,25	1,0	0,75
12,0	1,75	1,5	1,25	1,0
14,0	2,0	1,5	1,25*	1,0

*) Steigung 1,25 für Durchmesser 14: Nur für Zündkerzen

Durchmesser/Steigungs-Kombinationen

Steigungen P

Gewinde-
Nenndurch-
messer M

	Regelgewinde		Feingewinde			
16,0	2,0		1,5			1,0
18,0	2,5			2,0	1,5	1,0
20,0	2,5			2,0	1,5	1,0
22,0	2,5			2,0	1,5	1,0
24,0	3,0			2,0	1,5	1,0
26,0					1,5	
27,0	3,0			2,0	1,5	1,0
28,0				2,0	1,5	1,0
30,0	3,5		(3,0)	2,0	1,5	1,0
32,0				2,0	1,5	
33,0	3,5		(3,0)	2,0	1,5	
35,0*					1,5	
36,0	4,0		3,0	2,0	1,5	
38,0					1,5	
39,0	4,0		3,0	2,0	1,5	
40,0			3,0	2,0	1,5	
42,0	4,5	4,0	3,0	2,0	1,5	
45,0		4,0	3,0	2,0	1,5	
48,0	5,0	4,0	3,0	2,0	1,5	
50,0			3,0	2,0	1,5	
52,0	5,0	4,0	3,0	2,0	1,5	

Eingeklammerte Steigungen soweit wie möglich vermeiden.
*) Durchmesser 35: Nur für Stellmuttern an Wälzlagern.

Durchmesser/Steigungs-Kombinationen

Gewinde-
Nenndurch-
messer M

Steigungen P

	Regelgewinde	Feingewinde				
55,0		4,0	3,0	2,0	1,5	
56,0	5,5	4,0	3,0	2,0	1,5	
58,0		4,0	3,0	2,0	1,5	
60,0	5,5	4,0	3,0	2,0	1,5	
62,0		4,0	3,0	2,0	1,5	
64,0	6,0	4,0	3,0	2,0	1,5	
65,0		4,0	3,0	2,0	1,5	
68,0	6,0	4,0	3,0	2,0	1,5	
70,0		6,0	4,0	3,0	2,0	1,5

Umrechnung von Inch-Zoll in Millimeter

Zoll	0	1/16	1/8	3/16	1/4	5/16	3/8	7/16
0	0	1.588	3.175	4.763	6.350	7.938	9.525	11.113
1	25.400	26.988	28.575	30.163	31.750	33.338	34.925	35.513
2	50.800	52.388	53.975	55.563	57.150	58.738	60.325	61.913
3	76.200	77.788	79.375	80.963	82.550	84.138	85.725	87.313
4	101.600	103.188	104.775	106.363	107.950	109.538	111.125	112.713
5	127.000	128.588	130.175	131.763	133.350	134.938	136.525	138.113
6	152.400	153.988	155.575	157.163	158.750	160.338	161.925	163.513
7	177.800	179.388	180.975	182.563	184.150	185.738	187.325	188.913
8	203.200	204.788	206.375	207.963	209.550	211.138	212.725	214.313
9	228.600	230.188	231.775	233.363	234.950	236.538	238.125	239.713
10	254.000	255.588	257.175	258.763	260.350	261.938	263.525	265.113

Zoll	1/2	9/16	5/8	11/16	3/4	13/16	7/8	15/16
0	12.700	14.288	15.875	17.463	19.050	20.638	22.225	23.813
1	38.100	39.688	41.275	42.863	44.450	46.038	47.625	49.213
2	63.500	65.088	66.675	68.263	69.850	71.438	73.025	74.613
3	88.900	90.488	92.075	93.663	95.250	96.838	98.425	100.013
4	114.300	115.888	117.475	119.063	120.650	122.238	123.825	125.413
5	139.700	141.288	142.875	144.463	146.050	147.638	149.225	150.813
6	165.100	166.688	168.275	169.863	171.450	173.038	174.625	176.213
7	190.500	192.088	193.675	195.263	196.850	198.438	200.025	201.613
8	215.900	217.488	219.075	220.663	222.250	223.838	225.425	227.013
9	241.300	242.888	244.475	246.063	247.650	249.238	250.825	252.413
10	266.700	268.288	269.875	271.463	273.050	274.638	276.225	277.813

TECHNISCHE INFORMATIONEN

Zollgewindearten

Nennmaß/Größe		Umwandlung in mm		Gewindearten Gewindegänge auf 1 Zoll				
Zoll (inch)	Nr. Gew. UNC/UNF	Außen 0 Rohrzoll- gewinde	metrisch mm	amerikanisch		britisch		BSP Rohrge- winde 55°
				UNC Flankenwinkel 60°	UNF Flankenwinkel 60°	BSW Flankenwinkel 55°	BSF Flankenwinkel 55°	
	0		1,52		80			
	1		1,85	64	72			
	2		2,18	56	64			
	3		2,51	48	56			
	4		2,84	40	48			
1/8	5	9,72	3,17	40	44	40		28
	6		3,50	32	40			
5/32			3,97			32		
	8		4,16	32	36			
3/16			4,76	24	32		32	
	10		4,82	24	32			
	12		5,48	24	28			
7/32			5,55	24	28	24	28	
1/4		13,15	6,35	20	28	20	26	19
5/16			7,93	18	24	18	22	
3/8		16,66	9,52	16	24	16	20	19
7/16			11,11	14	20	14	18	
1/2		20,95	12,70	13	20	12	16	14
9/16			14,28	12	18	12	16	
5/8		22,91	15,87	11	18	11	14	14
3/4		26,44	19,05	10	16	10	12	14

TECHNISCHE INFORMATIONEN

Zollgewindearten

Nennmaß/Größe		Umwandlung in mm		Gewindearten Gewindegänge auf 1 Zoll				
Zoll (Inch) "	Nr. Gew. UNC/UNF "	Außen 0 Rohrzoll- gewinde	metrisch mm	amerikanisch		britisch		BSP Rohrge- winde 55°
				UNC Flankenwinkel 60°	UNF Flankenwinkel 60°	BSW Flankenwinkel 55°	BSF Flankenwinkel 55°	
7/8		30,20	22,22	9	14	9	11	14
1		33,24	25,40	8	12	8	10	11
1 1/8		37,89	28,57	7	12	7	9	11
1 1/4		41,90	31,75	7	12	7	9	11
1 3/8		44,32	34,92	6	12	6	8	11
1 1/2		47,80	38,10	6	12	6	8	11
1 3/4		53,75	44,45	5	12	5	7	11
2		59,61	50,80	4 1/2	12	4 1/2	7	11

AUFBAU DER SCHLÜSSELNUMMER

Mechanische Verbindungselemente sind nach den jeweiligen (Produktnormen) zu bezeichnen. Für die Angabe der Oberflächenbehandlung gelten die nachfolgenden Schlüsselnummern, sofern nicht die Kurzzeichen der galvanischen Überzüge in der Bezeichnung angegeben werden.

Um die Anwendung dieser Norm zu erleichtern, sind im Anhang die für galvanischen Überzüge bei mechanischen Verbindungselementen mögliche Kombinationen und die jeweiligen Schlüsselnummern der Kurzzeichen aufgelistet.

- z. B. 1) Überzugsmetall
 2) Mindestschichtdicke
 3) Glanzgrad u. Nachbehandlung

ÜBERZUGSMETALL

Überzugsmetall	Kurzzeichen	Kennbuchstabe	A	3	C
Zink	Zn	A	←		
Cadmium	Cd	B			
Kupfer	Cu	C			
Messing	CuZn	D			
Nickel	Ni	E			
Nickel-Chrom 1)	NiCr	F			

SCHICHTDICKE (SCHICHTAUFBAU IN µm)

1. Überzugsmetall	2. Überzugsmetall	Kennzahl
-	-	0 1)
3	-	1
5	2 + 3	2
8	3 + 5	3
12	4 + 8	4
15	5 + 10	5
20	8 + 12	6
25	10 + 15	7 2)
32	12 + 20	8 2)
40	16 + 24	9 2)

GLANZGRAD UND NACHBEHANDLUNG

Glanzgrad	Chromatieren nach DIN 50942 Verfahrensgruppe	Eigenfarbe der Chromatierschicht	Kenn- buch- stabe
mt (matt)	ohne 1)	keine	A
	B	bläulich bis irisierend 2)	B
	C	gelbl.schimmernd b.gelbbr.,iris.	C
	D	olivgrün bis olivbraun	D
bk (blank)	ohne 1)	keine	E
	B	bläulich irisierend 2)	F
	C	gelb.schimmernd b.gelbbr.,iris.	G
	D	olivgrün bis olivbraun	H
gl (glänzend)	ohne 1)	keine	J
	B	bläulich bis irisierend 2)	K
	C	gelb.schimmernd b.gelbbr.,iris.	L
	D	olivgrün bis olivbraun	M

T e i l e m i t g a l v a n i s c h e n Ü b e r z ü g e n

Für galvanische Überzüge auf Normteile und nicht genormte Gewinde- und Formteile gelten die techn. Lieferbedingungen DIN 267 Teil 9.

Die Toleranzlagen gelten vor dem Aufbringen des galvanischen Überzuges. Durch den Überzug darf die Nulllinie beim Bolzengewinde nicht überschritten bzw. beim Mutterngewinde nicht unterschritten werden. Dies bedeutet, daß bei Mutterngewinde der Toleranzlage H nur dann eine meßbare Schichtdecke auf die Gewindelänge werden kann, wenn das Toleranzfeld nicht bis zur Nulllinie genutzt ist (DIN 267, Teil 9 Abs. 3.1).

Bolzengewinde mit Überzug kann also zwischen dem oberen Abmaß des Toleranzfeldes und der Nulllinie liegen.

Für dicke galvanische Überzüge sind von der handelsüblichen Lieferform abweichende, andere Gewinde-Toleranzlagen/Toleranzfelder erforderlich (siehe DIN 13, Teil 14, Tabelle 5).

Bei galvanischen Überzügen auf hochfesten Teilen mit Zugfestigkeiten ab ca. 100 N/mm² und federharten Teilen mit Härten ab ca. 400 HV ist bei den bekannten Verfahren die Gefahr einer Wasserstoffversprödung nicht mit Sicherheit auszuschließen (DIN 267, Teil 9, Abs. 3.2 - 3.5).

Solche galvanische Überzüge erfolgen nur auf ausdrücklichen Wunsch und auf Risiko des Bestellers.

DIN-Teile und nicht genormte Artikel werden von uns in galvanisch verzinkter Ausführung in einem breiten Sortiment aus Lagervorrat geliefert (verzinkt blau, verzinkt gelb).

Oberflächenbehandlungen können auf Wunsch, kurzfristig geliefert werden.











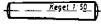



Normensuchregister







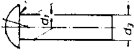





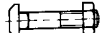
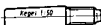

von DIN nach ISO			
DIN	ISO	DIN	ISO
1	2339	961	8676
7	2338	963	2009
84	1207	964	2010
85	1580	965	7046
94	1234	966	7047
125	{ 7089	980	7042
	7090	985	7042
126	7091	1440	8738
417	7435	1443	2340
427	2342	1444	2341
433	7092	1470	8739
438	7436	1471	8744
		1472	8745
		1473	8740
439	{ 4035	1474	8741
	4036	1475	8742
	8675	1476	8746
440	7094	1477	8747
551	4766	1481	8752
553	7434	6325	8734
555	4034	6914	7412
558	4018	6915	7414
580	3266	6916	7416
601	4016	6924	7040
603	8677		
660	1051		
661	1051	7343	{ 8750
662	1051		8751
911	2936	7344	8748
912	4762	7346	13337
913	4026	7971	1481
914	4027	7972	1482
915	4028	7973	1483
916	4029	7976	1479
931	4014	7977	8737
933	4017	7978	8736
		7979	{ 8733
			8735
934	{ 4032	7981	7049
	4033	7982	7050
	8673	7983	7051
	8674	7985	7045
936	{ 4035	7986	7045
	4036	9021	7093
960	8765		

Fettgedruckte DIN-Normen sind durch ISO ersetzt.





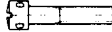





von ISO nach DIN			
ISO	DIN	ISO	DIN
1051	{ 660	7049	7981
	661	7050	7982
1207	84	7051	7983
1234	94	7089	125
1479	7976	7090	125
1481	7971	7091	126
1482	7972	7092	433
1483	7973	7093	9021
1580	85	7094	440
2009	963	7412	6914
2010	964	7414	9615
2338	7	7416	9616
2339	1		
2340	1443	7434	553
2341	1444	7435	417
2342	427	7436	438
2936	911	8673	934
3266	580	8674	934
4014	931	8675	439
4016	601	8676	961
4017	933	8677	603
4018	558	8733	7979
4026	913	8734	6325
4027	914	8735	7979
4028	915	8736	7978
4029	916	8737	7977
4032	934	8738	1440
4033	934	8739	1470
4034	555	8740	1473
		439	8741
		936	8742
		8744	1471
4035	{ 439	8745	1472
	936	8746	1476
4762	912	8747	1477
4766	551	8748	7344
7040	6924	8750	7343
		8751	7343
7042	{ 980	8752	1481
	985	8765	960
7045	7985	13337	7346
7046	965		
7047	966		







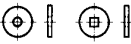
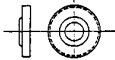









Fettgedruckte DIN-Normen sind durch ISO ersetzt.















DIN	B E Z E I C H N U N G ISO	Güte / WERKSTOFF	
1	Kegelstifte 2339	ST, A2, A4	
7	Zylinderstifte 2338	ST, A2, A4	
39	Ballengriffe, fest	ST, Kunstst.	
84	Zylinderschrauben mit Schlitz 1207	4.8, 5.8, A2 A4, MS, PA6.6	
85	Flachkopfschrauben mit Schlitz 1580	4.8, 5.8, A2 A4, MS, PA6.6	
93	Sicherungsbleche (Scheiben m. Lappen)	ST, A2	
94	Splinte 1234	ST, A2, A4, MS	
95	Linsensenkholzschrauben mit Schlitz	ST, A2, A4, MS ALU	
96	Halbrundholzschrauben mit Schlitz	ST, A2, A4, MS	
97	Senkholzschrauben mit Schlitz	ST, A2, A4, MS	
97	Senkholzschrauben mit Schlitz und Innenloch	ST, A2, MS	
98	Ballengriffe drehbar	ST, ALU	
99	Kegelgriffe	ST, A2	
124	Halbrundniete (Ø 10-36)	ST	
125	Scheiben 7089/7090	ST, A2, A4, MS PA6, PVC	





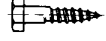







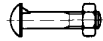



DIN	B E Z E I C H N U N G ISO	GÜTE / WERKSTOFF	
126	Scheiben	ST	
127	Federringe Form A = aufgebogen Federringe Form B = glatt	ST, A2, A4	
128	Hochspannfederringe Form A = gewölbt Hochspannfederringe Form B = gewellt	ST	
134	Scheiben	ST	
137	Federscheiben Form A = gewölbt Federscheiben Form B = gewellt	ST ST	
186	Hammerschrauben mit Vierkant	4.6	
188	Hammerschrauben mit Nase	4.6	
258	Kegelstifte mit Gewindezapfen	ST	
261	Hammerschrauben	4.6	
302	Senknieten (Ø 10-36)	ST	
315	Flügelmuttern	TE, A2, A4, MS	
316	Flügelschrauben	TE, A2, A4, MS	
319	Kugelknöpfe	FS31/ST FS31/MS	
404	Kreuzlochschraube	5.8, A2, MS	
417	Gewindestifte mit Schlitz und Zapfen	5.8, A2	













7435













DIN	B E Z E I C H N U N G ISO	GÜTE / WERKSTOFF	
427	Schaftschrauben mit Schlitz und Kegelkuppe 2342	5.8, A2	
431	Rohrmuttern	ST	
432	Sicherungsbleche (Scheiben mit Außennase)	ST, A2	
433	Scheiben für Zylinderschrauben 7092	ST, A2, MS	
434	Scheiben, vierkant für U-Träger (8 ° Neigung)	ST, A2	
435	Scheiben, vierkant für Doppel-I-Träger (14 ° Neigung)	ST	
436	Scheiben, vierkant für Holzbau	ST	
438	Gewindestifte mit Schlitz und Ringschneide 7436	5.8, A2	
439	Sechskantmuttern, niedrige Form Form B = mit Fase 4036	ST, 04, A2 A4, MS	
440	Scheiben für Holzbau R = Rundloch, V = Vierkantloch 7094	ST, A2	
442	Verschlussdeckel zum Einwalzen	ST	
443	Verschlussdeckel zum Eindrücken	ST	
444	Augenschrauben	ST, A2	







DIN	B E Z E I C H N U N G ISO	GÜTE / WERKSTOFF	
462	Sicherungsbleche (Scheiben mit Innennase)	ST, A2	
463	Sicherungsbleche (Scheiben mit 2 Lappen)	ST, A2	
464	Hohe Rändelschrauben	ST, A2	
465	Hohe Rändelschrauben mit Schlitz	ST, A2	
466	Hohe Rändelmuttern	ST, A2, MS	
467	Flache Rändelmuttern	ST, A2, MS	
470	Verschlusscheiben	ST	
471	Sicherungsringe für Wellen	ST, RNOH	
472	Sicherungsringe für Bohrungen	ST, RNOH	
478	Vierkantschrauben mit Bund	8.8, 10.9	
479	Vierkantschrauben mit Kernansatz	8.8, 10.9	
480	Vierkantschrauben mit Bund und Ansatzkuppe	8.8, 10.9	
508	T-Nutensteine 299	8, 10	
525	Anschweißenden	ST	
529	Steinschrauben	ST	
546	Schlitzmuttern	ST, MS	













DIN	BEZEICHNUNG ISO	GÜTE / WERKSTOFF	
547	Zweilochmuttern	ST	
548	Kreuzlochmuttern	5	
551	Gewindestifte mit Schlitz und Kegelkuppe 4766	5.8, A2	
553	Gewindestifte mit Schlitz u. Spitze 7434	5.8, A2	
555	Sechskantmuttern 4034	5	
557	Vierkantmuttern	ST	
558	Sechskantschrauben 4018	ST	
561	Sechskantschrauben mit Zapfen Form A = mit Rille Form B = mit Auslauf	5.8, 8.8	
562	Vierkantmuttern, niedrige Form	ST	
564	Sechskantschrauben mit Ansatzspitze Form A = mit Rille Form B = mit Auslauf	8.8	
571	Sechskantholzschrauben	ST, A2, A4	
580	Ringschrauben 3266	C15, A2, A4	
582	Ringmuttern	C15, A2, A4	
601	Sechskantschrauben 4016	ST	
603	Flachrundschrauben mit Vierkantansatz 8677	ST, A2, A4, MS	



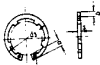









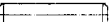
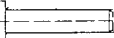

DIN	BEZEICHNUNG ISO	GÜTE WERKSTOFF	
604	Senkschrauben mit Nase	4.6	
605	Senkschrauben m. hohem Vierkantansatz	4.6	
607	Halbrundschrauben mit Nase	4.6	
608	Senkschrauben mit niedrigem Vierkantansatz	4.6	
609	Sechskant-Paßschrauben mit langem Gewindezapfen	5.6, 8.8, 10.9	
610	Sechskant-Paßschrauben mit kurzem Gewindezapfen	5.6, 8.8, 10.9	
653	Flache Rändelschrauben	ST	
660	Halbrundnieten 1051	ST, A2, CU, ALU	
661	Senknieten 1051	ST, A2, CU, ALU	
662	Linsennieten 1051	ST, CU, ALU	
674	Flachrundnieten 1051	ST, CU, ALU	
675	Flachsenknieten 1051	ST, CU, ALU	
705	Stellringe	ST	
741	Drahtseilklämmen	TE	
787	T-Nutenschrauben 299	8.8	
835	Stiftschrauben, Einschraubende 2d	5.8, 8.8, A2 A4	

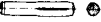

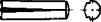
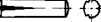











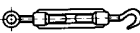



DIN	B E Z E I C H N U N G ISO	GÜTE / WERKSTOFF	
906	Verschlußschrauben mit Innensechskant, kegeliges Gewinde	5.8, A2, A4 MS	
908	Verschlußschrauben mit Bund und Innensechskant, zylindrisches Gewinde	5.8, A2, A4 MS	
910	Verschlußschrauben mit Bund und Außensechskant, zylindrisches Gewinde	5.8, A2, A4 MS	
911	Sechskantschlüssel 2936	ST	
912	Zylinderschrauben mit Innensechskant 4762	8.8, 10.9, 12.9 A2, A4, PA6.6	
913	Gewindestifte mit Innensechskant und Kegelkuppe 4026	ST, A2, A4,	
914	Gewindestifte mit Innensechskant und Spitze 4027	ST, A2, A4,	
915	Gewindestifte mit Innensechskant und Zapfen 4028	ST, A2, A4	
916	Gewindestifte mit Innensechskant und Ringschneide 4029	ST, A2, A4	
917	Sechskant-Hutmuttern, niedrige Form	ST, A2, A4 MS, ALU	
920	Flachkopfschrauben mit Schlitz und kleinem Kopf	ST, 5.8	
921	Flachkopfschrauben mit Schlitz und großem Kopf	5.8	

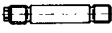
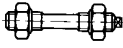











DIN	B E Z E I C H N U N G ISO	GÜTE / WERKSTOFF	
922	Flachkopfschrauben mit Schlitz, kleinem Kopf und Zapfen	5.8	
923	Flachkopfschrauben mit Schlitz und Ansatz	5.8, A2, MS	
924	Linsensenkschrauben mit Schlitz und Zapfen	5.8	
925	Senkschrauben mit Schlitz und Zapfen	5.8	
926	Gewindestifte mit Schlitz und Zapfen	5.8	
927	Zapfenschrauben mit Schlitz	5.8	
928	Vierkant-Schweißmuttern	ST, A2	
929	Sechskant-Schweißmuttern	ST, A2	
931	Sechskantschrauben mit Schaft 4014	5.6, 8.8 10.9 A2, A4, MS	
933	Sechskantschrauben mit Gewinde annähernd bis Kopf 4017	5.6, 8.8 10.9 A2, A4, MS PA6.6	
934	Sechskantmuttern 4032	ST, 8, 10, 12 A2, A4, MS, PA6	
935	Kronenmuttern	ST, 8, A2, A4 MS	
936	Sechskantmuttern, niedrige Form 4035 4036	ST, 17H, 22H A2, A4, MS	





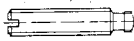
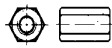

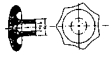

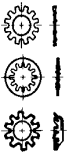

DIN	BEZEICHNUNG ISO	GÜTE / WERKSTOFF	
937	Kronenmuttern, niedrige Form	ST, 8, A2, A4	
938	Stiftschrauben, Einschraubende 1d	5.8, 8.8, A2 A4, MS	
939	Stiftschrauben, Einschraubende 1,25d	5.8, 8.8, A2 A4, MS	
940	Stiftschrauben, Einschraubende 2,5d	5.8, 8.8, A2 A4	
950	Handräder mit Sonderformen	GG, ALU	
951	Handräder mit Vierkant	GG, ALU	
960	Sechskantschrauben mit Schaft metrisches Feingewinde 8765	8.8, 10.9	
961	Sechskantschrauben mit Gewinde bis annäh. Kopf, metrisches Feingewinde 8676	8.8, 10.9	
963	Senkschrauben mit Schlitz 2009	4.8, 5.8, A2 A4, MS, PA6.6	
964	Linsensenkschrauben mit Schlitz 2010	4.8, 5.8, A2 A4, MS, PA6.6	
965	Senkschrauben mit Kreuzschlitz 7046	4.8, 5.8, A2 A4, MS	
966	Linsensenkschrauben mit Kreuzschlitz 7047	4.8, 5.8, A2 A4, MS	
970	Sechskantmutter, Typ 1	8	

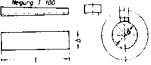
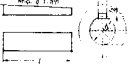
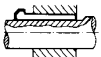

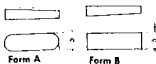







DIN	BEZEICHNUNG ISO	GÜTE / WERKSTOFF	
975	Gewindestangen 1 Meter, 2 Meter, 3 Meter	ST, 8.8, A2 MS, PA6.6	
976	Gewindebolzen Form A = ohne Kuppe Form B = mit Kuppe	ST, 8.8, A2 A4	
979	Kronenmuttern, niedrige Form	ST, A2, A4	
980	Selbstsichernde Mutter, mit Klemmteil Ganzmetallmutter M = Klemmteil aus Metall V = einteilige Metallmutter 7042	8, 10, A2	
981	Nutmutter für Wälzlager	ST, A2	
982	Sechskantmuttern, selbstsichernd hohe Form	8, 10, A2	
983	Sicherungsring (Haltering) mit Lappen für Wellen	ST	
984	Sicherungsring (Haltering) mit Lappen für Bohrungen	ST	
985	Sechskantmuttern, selbstsichernd niedrige Form	8, 10, A2 A4, MS	
986	Sechskant-Hutmuttern, selbstsichernd	6, A2, A4	
988	Paßscheiben und Stützscheiben	ST	
1433	Bolzen ohne Kopf, Ausführung m	ST	
1434	Bolzen m. kleinem Kopf, Ausführung m	ST	

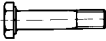



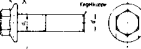
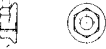



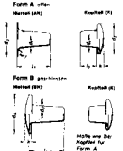

DIN	B E Z E I C H N U N G ISO	GÜTE / WERKSTOFF	
1435	Bolzen m. kleinem Kopf, Ausführung mg	ST	
1436	Bolzen mit großem Kopf, Ausführung mg	ST	
1440	Scheiben für Bolzen, Ausführung m 8739	ST	
1441	Scheiben für Bolzen, Ausführung g	ST	
1443	Bolzen ohne Kopf 2340	ST	
1444	Bolzen mit Kopf 2341	ST	
1445	Bolzen mit Kopf und Gewindezapfen	ST	
1469	Paßkerbstifte mit Hals	ST, A2, MS, ALU	
1470	Zylinderkerbstifte mit Einführ-Ende 8739	ST, A2, MS, ALU	
1471	Kegelkerbstifte 8744	ST, A2, MS, ALU	
1472	Paßkerbstifte 8745	ST, A2, MS, ALU	
1473	Zylinderkerbstifte 8740	ST, A2, MS, ALU	
1474	Steckkerbstifte 8741	ST, A2, MS, ALU	
1475	Knebelkerbstifte 8742/43	ST, A2, MS, ALU	
1476	Halbrundkerbnägel 8746	ST, A2, MS, ALU	
1477	Senkkerbnägel 8747	ST, A2, MS, ALU	
1478	Spannschlösser aus Stahlrohr mit Anschweißenden	ST	



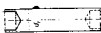





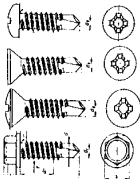

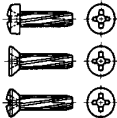
DIN	B E Z E I C H N U N G ISO	GÜTE / WERKSTOFF	
1479	Spannschloßmuttern aus Sechskantstahl	ST	
1480	Spannschlösser geschmiedet 2AE = mit 2 Anschweißenden 2 H = mit 2 Haken 2 Ü = mit 2 Ösen 2HÜ = mit Haken und Ösen	ST	   
1481	Spannhülsen, schwere Ausführung 8752	ST, A2	
1587	Sechskantmuttern, hohe Form	ST, A2, A4 MS, ALU	
1804	Nutmuttern	5, A2	
1816	Kreuzlochmuttern	5	
2093	Tellerfedern	ST	
2509	Schraubenbolzen	ST, 5.6	
2510	Schraubenbolzen mit Dehnschaft		
2510	Kapselnmuttern für Schraubenbolzen		
2510	Dehnhülsen für Schraubenbolzen		
2510	Sechskantmuttern für Schraubenbolzen		
3017	Schlauchscheiden	ST, 4016, A2 A4	
3402	Kugelschmiernippel	ST	   K1 K2 K3
3404	Flachschmiernippel	ST	











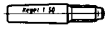
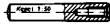

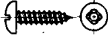
DIN	BEZEICHNUNG ISO	GÜTE / WERKSTOFF	
3405	Trichterschmiernippel	ST	
3570	Rundstahlbügel für Rohre	ST, A2, A4	
5417	Sprengringe	ST	
6303	Rändelmuttern	ST, A2	
6319	Kugelscheiben Form C Form D	ST ST	
6325	Zylinderstifte gehärtet 8734	ST, A2	
6330	Sechskantmuttern 1,5 d hoch	8, 10	
6331	Sechskantmuttern 1,5 d hoch mit Bund	8, 10	
6332	Gewindestifte mit Druckzapfen	ST, 5.8, 8.8	
6334	Sechskantmuttern, 3 d hoch	8, 10	
6335	Kreuzgriffe	FS31/ST FS31/MS, GG	
6336	Sterngriffe	FS31/ST FS31/MS, GG	
6340	Scheiben, gehärtet	ST	
6796	Spannscheiben für Schraubverbindungen	ST	











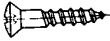
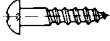



DIN	BEZEICHNUNG ISO	GÜTE / WERKSTOFF	
6797	Zahnscheiben Form A = außenverzahnt Form I = innenverzahnt Form V = versenkt	ST, A2, BRONZE	
6798	Fächerscheiben Form A = außenverzahnt Form I = innenverzahnt Form V = versenkt	ST, A2, BRONZE	
6799	Sicherungsscheiben für Wellen	ST, RNOH	
6881	Hohlkeil	C45K, A2	
6883	Flachkeil	C45k, A2	
6884	Nasenflachkeile 2492	C45K, A2	
6885	Paßfedern	C45K, A2	
6886	Keile	C45K, A2	
6887	Nasenkeile	C45K, A2	
6888	Scheibenfedern 3912	C45K, A2	
6889	Nasenhohlkeile	C45K, A2	
6899	Kauschen	ST	
6900	Kombi-Schrauben mit unverlierbaren Unterlegteilen	4.8, 5.8, A2	
6901	Kombi-Blechschraben	ST, A2	

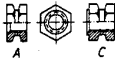





DIN	B E Z E I C H N U N G ISO	GÜTE / WERKSTOFF	
6911	Sechskantstiftschlüssel mit Zapfenführung	ST	
6912	Zylinderschrauben mit Innensechskant niedriger Kopf, mit Schlüssel­führung	8.8, A2, A4	
6914	Sechskantschrauben für HV-Verbindungen mit großer Schlüsselweite 7412	10.9	
6915	Sechskantmuttern für HV-Verbindungen mit großer Schlüsselweite 7414	10	
6916	Scheiben rund für HV-Verbindungen 7416	C45	
6917	Scheiben vierkant für HV-Verbindungen an I-Träger	C45	
6918	Scheiben vierkant für HV-Verbindungen an U-Träger	C45	
6921	Sechskantschraube mit Flansch	8.8, 10.9	
6923	Sechskantmutter mit Flansch	ST	
6924	Sechskantmutter mit Klemmteil	8	
6925	Sechskantmutter mit Klemmteil (Ganzmetall)	8	
6927	Sechskantmutter mit Flansch und Klemmteil (Ganzmetall)	8	
7331	Hohniet, zweiteilig	ST	

DIN	B E Z E I C H N U N G ISO	GÜTE / WERKSTOFF	
7337	Blindnieten F = Flachrundkopf S = Senkkopf	ST/ST, A2/A2, ALU/ST, CU/BRO CU/ST, CU/A2	
7338	Nieten für Brems- und Kupplungsbeläge Form B = mit angebohrtem Schaft Form C = Rohrnieten	ST, CU, ALU	
7339	Hohlนieten, einteilig	ST, MS, CU, ALU	
7340	Rohrnieten	ST	
7341	Nietstifte	ST, A2, MS	
7343	Spiral-Spannstifte Regelausführung 8750/51	ST	
7344	Spiral-Spannstifte schwere Ausführung 8748	ST	
7346	Spannhülse leicht	ST, A2	
7349	Scheiben für Schrauben mit schweren Spannhülsen	ST, A2	
7500	Gewindefurchende Schrauben verschiedene Kopfformen	ST	
7504	Bohr-/ Blechschrauben mit Bohrspitze Form N = Linsenkopf, Kreuzschlitz Form P = Senkkopf, Kreuzschlitz Form Q = Linsensenkkopf, Kreuzschlitz Form K = Sechskantkopf	ST	

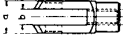
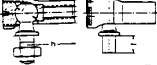
DIN	BEZEICHNUNG ISO	GÜTE / WERKSTOFF	
7513	Gewindeschneidschrauben Form A = Sechskantkopf Form B = Zylinderkopf mit Schlitz Form F = Senkkopf mit Schlitz Form G = Linsensenkkopf mit Schlitz	ST	
7516	Gewindeschneidschrb. m. Kreuzschlitz Form A = Linsenzylinderkopf Form D = Senkkopf Form E = Linsensenkkopf	ST	
7603	Dichtringe	CU, ALU VULKANFIBER	
7604	Verschlußschrauben mit Bund und Außensechskant, leichte Ausführung Zylindrisches Gewinde	5.8, A2, A4 MS	
7965	Einschraubmuttern (Schraubdübel, Rampa-Muffen)	ST, A2, MS	
7967	Sicherungsmuttern (Palmmutter)	ST, A2	
7968	Sechskant-Paßschrauben für Stahlkonstruktionen	5.6	
7969	Senkschrauben mit Schlitz für Stahlkonstruktionen	5.6	
7971	Zylinder-Blechschauben mit Schlitz 1481	ST, A2	
7972	Senk-Blechschauben mit Schlitz 1482	ST, A2	
7973	Linsensenk-Blechschauben mit Schlitz 1483	ST, A2	

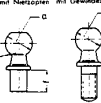
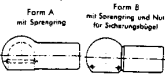
DIN	B E Z E I C H N U N G ISO	GÜTE / WERKSTOFF	
7976	Sechskant-Blechschauben 1479	ST, A2,	
7977	Kegelstifte mit Gewindezapfen und konstanten Zapfenlängen 8737	ST	
7978	Kegelstifte mit Innengewinde 8736	ST	
7979	Zylinderstifte mit Innengewinde 8733/35	ST	
7980	Federringe für Zylinderschrauben	ST, A2, A4	
7981	Linsen-Blechschauben m. Kreuzschlitz 7049	ST, A2	
7982	Senk-Blechschauben mit Kreuzschlitz 7050	ST, A2	
7983	Linsensenk-Blechschauben mit Kreuzschlitz 7051	ST, A2	
7984	Zylinderschrauben mit Innensechskant niedriger Kopf	8.8, A2, A4	
7985	Linsenschrauben mit Kreuzschlitz 7045	4.8, 5.8, A2 A4, MS	
7989	Scheiben für Stahlkonstruktionen	ST	
7990	Sechskant-Schrauben für Stahlkonstruktionen	4.6	
7991	Senkschrauben mit Innensechskant	8.8, 10.9, A2 A4	
7992	Hammerschrauben mit großem Kopf	4.6	
7993	Sprengringe für Bohrungen und Wellen	ST	

DIN	BEZEICHNUNG ISO	GÜTE / WERKSTOFF	
7995	Linsensenk-Holzschrauben mit Kreuzschlitz	ST, A2, A4 MS	
7996	Halbrund-Holzschraub. m. Kreuzschlitz	ST, A2, A4, MS	
7997	Senk-Holzschrauben mit Kreuzschlitz	ST, A2, A4, MS	
9021	Scheiben, Außendurchmesser ca. 3d 7093	ST, A2, A4, MS PA6, PVC	
11014	Senkschrauben mit 2 Nasen	4.6	
11024	Federstecker	ST	
15237	Tellerschrauben	4.6, 8.8	
16903	Einpressmuttern	ST	
22424	Dreikantschraube	5.8, 8.8, A2	
25195	Rippenschrauben	4.6	
28129	Bügelmuttern	ST	
58450	Linsenschraube mit Schlitz (Skalenschraube)	4.8	
70851	Nutmuttern	ST	
70852	Nutmuttern	ST	
70952	Sicherungsbleche für Nutmuttern	ST	
71412	Kegelschmiernippel 7399	ST	

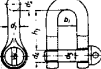





DIN	BEZEICHNUNG ISO	GÜTE / WERKSTOFF	
71751	Gabelgelenke	ST	
71752	Gabelköpfe	ST	
71801	Winkelgelenke mit Schraubsicherung	ST	 Form A Form B
71802	Winkelgelenke mit Federsicherung und Sicherungsbügel	ST	
71803	Kugelzapfen	ST	 Form B mit Nierlötlern Form A mit Gewindestopfen
71805	Kugelpfannen	ST	 Form A mit Sprengung Form B mit Sprengung und Nut für Sicherungsbügel
74361	Kugelbundmuttern, Form A	ST, 8	
74361	Flachbundmuttern Form B	ST, 8, 10	
74361	Limesringe, Federringe Form C	ST	
80705	Mutter, flach (Schiffbau)	ST	
82101	Schäkel	ST	

Bitte beachten Sie, daß es sich um vorläufige ISO-Normen handelt!

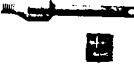

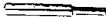



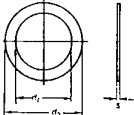



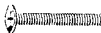
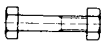

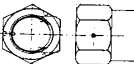
NICHT GENORMTE ARTIKEL NACH ALPHABETH

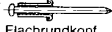
BEZEICHNUNG	Güte/ Werkstoff	
"A" Abdeckkappen für Innenloch-Holzschrauben	Kunststoff	
Abdeckkappen für Spanplattenschrauben	Kunststoff	
Abdeckkappen für Spanplattenschrauben mit Kopflochbohrung	Kunststoff	
Abstandsscheiben	Kunststoff	
Achsenklemmringe	ST	
<u>A M E C O I L</u> - Ausdrehwerkzeuge für Gewindeeinsätze		
- Einbauwerkzeuge für mehrere Gewindedurchmesser (komplett mit Spindel und Vorspannpatrone)		
- Einbauwerkzeuge für einen Durchmesser (ab M 18)		
- Gewindeeinsätze Regel-, Fein-, Zoll-, Zündkerzengewinde auch selbstsichernd	A2, Bronze	
- Gewindeschneider (Vor- und Fertigbohrer)		
- Grundkörper (Einbauwerkzeug für mehrere Durchmesser)		

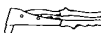







NICHT GENORMTE ARTIKEL NACH ALPHABETH

BEZEICHNUNG	Güte/ Werkstoff
<p>"A"</p> <p><u>A M E C O I L</u></p> <p>- Reparaturkästen mit verschiedenen Größen</p>	
<p>- Spindel und Vorspannpatronen (für Grundkörper)</p>	
<p>- Werkstattkästen für alle Gewindearten (gefüllt mit einem Gewindedurchmesser und Werkzeugen)</p>	<p>A2, Bronze</p> 
<p>- Zapfenbrecher</p>	
<p>Anschweißmuttern (Formen A, B, C, D)</p>	<p>ST, A2</p> <div style="display: flex; flex-wrap: wrap;"> <div style="width: 50%;"> <p>A mit Schweißbuckel Richtung unten</p>  </div> <div style="width: 50%;"> <p>C mit glattem Flansch</p>  </div> <div style="width: 50%;"> <p>B mit Schweißbuckel Richtung oben</p>  </div> <div style="width: 50%;"> <p>D mit Bohrungen im Flansch</p>  </div> </div>
<p>Ausgleichscheiben</p>	<p>ST</p> 
<p>Auspuffmuttern (siehe Termagmuttern)</p>	<p>ST</p>



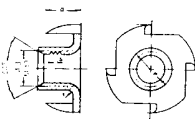

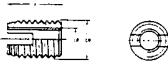
NICHT GENORMTE ARTIKEL NACH ALPHABETH

BEZEICHNUNG	Güte/ Werkstoff	
"B"		
Balkonzierschrauben	ST, A2	
Bauschrauben mit Muttern (M 12, M 16, M 20, M 24 ab 200 mm lang)	ST	
Becherschrauben	4.8	
BIW - Muttern	8	
Blindeinnietmuttern	ST, A2, MS. ALU	 FLachkopf  Senkkopf
Blindnieten	ST/ST ALU/ST CU/ST CU/BRO A2/A2	 Flachrundkopf  Senkkopf
Blindnietwerkzeuge (für Blindeinnietmuttern und Blindnieten, mechanisch und pneumatisch)		
Handzangen f. Blindniete		
Handzangen f. Blindniete		
Nietpistolen f. Blindniete		
Handzangen f. Blindnietmuttern		
Nietpistolen f. Blindnietmuttern		
Blindeinnietmuttern - Blindnietensortimente		



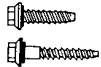

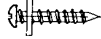
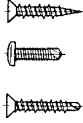

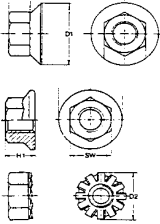
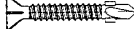

NICHT GENORMTE ARTIKEL NACH ALPHABETH

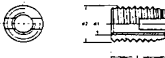
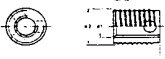
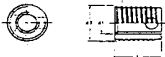
BEZEICHNUNG	Güte/ Werkstoff	
"D"		
Dichtblindnieten	ALU/ST ALU/A2 ALU/ALU CU/ST CU/A2 CUNI/ST	
Doppelenden	ST	
DUBO - Schraubensicherungen		
"E"		
Einschlagmuttern	ST	
Eindrehwerkzeuge für ENSAT		
Eisengewindeösen (Art. 48)	ST, A2	
ENSAT - Gewindeeinsätze (siehe unter Gewindeeinsätze)	ST, A2, MS	
ES - Bolzen	ST	

NICHT GENORMTE ARTIKEL NACH ALPHABETH

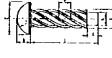
BEZEICHNUNG	Güte/ Werkstoff	
"F"		
Fassadenbauschrauben	ST, A2	
Federstecker D = doppelt E = einfach	ST, A2	
Fensterbankschrauben	ST	
Fensterbohrschrauben - Beschlägebefestigungen - Metallkernbefestigungen	ST	
<u>F I S C H E R</u> - Restprogramm (siehe Fischerkatalog)		
- S-Dübel		
Flachkopfschrauben	10.9	
Flanschmuttern KS = m. Konischer Scheibe S = m. Sperrverzahnung Z = m. Zahnscheibe	ST	
Flügel-Bohrschrauben	ST	

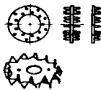



NICHT GENORMTE ARTIKEL NACH ALPHABETH

BEZEICHNUNG	Güte/ Werkstoff	
"G" Gewindedorne für Blindeinnietmuttern		
Gewindeeinsätze ENSAT 302	ST, A2, MS	
ENSAT 307	ST, A2, MS	
ENSAT 308	ST, A2, MS	
ENSAT 309	ST, A2, MS	
Greifringe für Wellen ohne Nut	ST	
"H" Halbmondringe	ST	
Hammerschlag-Blindnieten	ALU/A2	
Hammertreibschrauben	ST	
Hi-Lo-Schrauben für Holz Kunststoff und Spanplatten	ST	
Holzverbinder D = doppelt E = einfach	ST	
Hülsenmuttern mit Linsensenkopf (Art. 91)	MS	



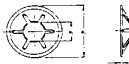

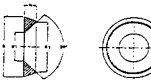

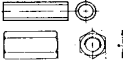

NICHT GENORMTE ARTIKEL NACH ALPHABETH

BEZEICHNUNG	Güte/ Werkstoff	
"K" Käfigmuttern	ST	
Kalei-Setzmuttern	ST, A2	
Kappen für Kappenschrauben Kappenschrauben	Kunststoff ST	
Karoseriescheiben	ST	
Kerbstifte, nicht genormt	ST, A2, A4, MS	
KIPP-Klemmhebel Form K		
KIPP-Spannhebel Innen- und Außengewinde		
KIPP-Stahlklemmhebel		

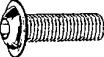
NICHT GENORMTE ARTIKEL NACH ALPHABETH

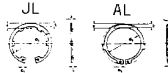
BEZEICHNUNG	Güte /	Werkstoff
"K"		
Klappsplinte	ST	
Klemmscheiben für Wellen ohne Nut	ST	
Kompri-Scheiben mit aufvulkanisierter Dichtscheibe	A2, CU, ALU ALU/ZINK	
Kondesator-Schweißbolzen	ST	
KORREX-Rosetten für Senkschrauben	POLYAMID	
Kunststoffdichtung für Eternitschrauben ZK = Kunststoff ZPI = mit Stahleinlage		

NICHT GENORMTE ARTIKEL NACH ALPHABETH

BEZEICHNUNG	Güte/ Werkstoff	
"L"		
Langmütern, rund und sechskant (s. Verbindungsmuffen)	ST, A2, A4 MS	
Lindapter - Klemnteile (siehe Werbeseite)	TE	
Linsennieten, nicht genormt (Ä. DIN 662)	ST, ALU, CU	
Linsenflanschkopfschrauben mit Innenskt.	10.9	
Linsenschrauben mit Innensechskant	10.9, A2	
LOCTITE -Gesamtprogramm (Liste anfordern) (siehe Werbeseite)		
L-Ringe für Bohrungen und Wellen	ST	
"M"		
Micro - Blindeinnietmütern	ST	
Mundstück für Blindeinnietmütern		
"N"		
Nordlock-Sicherungsscheiben	ST	
Nordlock-Sicherungsscheiben vergrößert/g	ST	
Nummernschildschrauben	ST	

NICHT GENORMTE ARTIKEL NACH ALPHABETH

BEZEICHNUNG	Güte/ Werkstoff	
"P"		
PT-Schrauben für Kunststoffe		
WN 1441	ST, A2	
A = Kreuzschlitz H B = Kreuzschlitz Z		
WN 1442	ST, A2	
A = Kreuzschlitz H B = Kreuzschlitz Z		
R		
RAMPA - Muffen	ST, A2, MS	
Ringschrauben m. Holzschraubengewinde	ST, A2, MS	
Rossettenscheiben	MS	
Rückwandschrauben	ST, A2	

NICHT GENORMTE ARTIKEL NACH ALPHABETH

BEZEICHNUNG	Güte/ Werkstoff
-------------	--------------------

"SCH"

Scheiben, Handelssorte Art. 1

ST



Scheiben, ohne Bohrung

ST, A2



Scheiben, schwere Form für Holzbau

ST



Schnellbauschrauben

ST



Schnorr Sicherungen
Form S und VS

ST, A2



Schrauben für Kunststoffe
(siehe unter PT)

ST

Schutzkappen, hohe Form (grau, schwarz)





Kunststoff

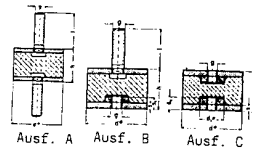

Schwingmetall



NICHT GENORMTE ARTIKEL NACH ALPHABETH







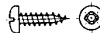
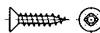
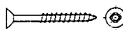
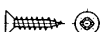

BEZEICHNUNG	Güte/ Werkstoff	
"S"		
Sicherungsmuttern VERBUS RIPP	10	
Sicherungsschrauben VERBUS PLUS (ähnl. DIN 933)	8.8	
Sicherungsschrauben VERBUS RIPP Außensechskant	100	
Sicherungsschrauben VERBUS RIPP Innensechskant	100	

Sortimente

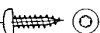
- AMECOIL-Gewindeeinsätze
- Ausgleichscheiben
- Blechschrauben
- Blindeinietmuttern
- Blindnieten
- Greifringe DIN 6799
- Innensechskantschlüssel DIN 911
- Kerbstifte
- Kupferdichtringe
- Paßfedern DIN 6885
- Schmiernippel DIN 71412
- Schwerverspannstifte DIN 1481
- Sicherungsringe DIN 471/472
- Sicherungsscheiben NORDLOCK

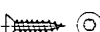
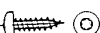
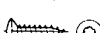
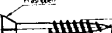









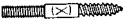



NICHT GENORMTE ARTIKEL NACH ALPHABETH









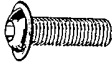

BEZEICHNUNG	Güte/ Werkstoff
"S"	
<u>Spanplattenschrauben</u>	
- Linsensenkkopf	ST 
- Pan Head	ST 
- Senkkopf	ST, A2 
- Senkkopf mit Teilgewinde	ST, A2 
- Senkkopf mit Kopflochbohrung	ST 
- Senkkopf mit TOR	ST 
- Pan Head mit TOR	ST 
- Linsensenkkopf mit TOR	ST 
- Senkkopf mit gezahntem Gewinde	ST 
- Pan Head mit gezahntem Gewinde	ST 
- Linsensenkkopf mit gezahntem Gewinde	ST 
- Senkkopf mit Fräsrippen	ST 
Spreizblindnieten	ALU/ST 
Spenglernieten	ST/ST 
Sprengringe für Wellen und Bohrungen	ST 
Stabdübel	ST, A2 



NICHT GENORMTE ARTIKEL NACH ALPHABETH

BEZEICHNUNG	Güte/ Werkstoff	
"S"		
Stockschrauben	ST, A2	
"T"		
TENSILOK Muttern VERBUS	8, 10	
TENSILOK Schrauben VERBUS	90, 100	
Thermag-Muttern -Auspuffmuttern	ST	
<u>Tox</u>		
- Dübel AS4 ohne Kappe		
- Dübel AS4K mit Kappe		
- Flossendübel 3D		
- Lang-Stahl-Nageldübel		
- Tri-Allzweckdübel		
- Trika-Allzweckdübel		
<u>Trapezgewinde</u>		
- Muttern	ST, A2	
- Stangen	ST, A2	

NICHT GENORMTE ARTIKEL NACH ALPHABETH

BEZEICHNUNG	Güte/ Werkstoff	
"U"		
<u>Unbrako-Programm</u>		
- UFK = Flachkopfschrauben mit Innensechskant	10.9	
- ULS = Linsenschrauben mit Innensechskant	10.9	
- ULF = Linsen-Flanschkopfschrauben mit Innensechskant	10.9	
- UPS = Paßschrauben mit Innensechskant	12.9	
Umrüstsatz Blindeinietmuttern		
UNIVERSAL-Blindeinietmuttern	ST	
<u>Upat</u>		
- Expreßanker		
- PS-Anker		
- Restprogramm (siehe Upat-Katalog)		
- Nagel-Dübel		
- U-Dübel		
- UL-Dübel		
- UKA3		
		

NICHT GENORMTE ARTIKEL NACH ALPHABETH

BEZEICHNUNG	Güte/ Werkstoff	
"U"		
Upat SM Anker		
UMV multicone Verbundanker		
"V"		
Verbindungsmuffen rund, sechskant	ST, A2	
V-Ringe	ST	
Form A		
Form J		
"Z"		
Zackenringe	ST	
für Bohrungen		
für Wellen		
Zangen zur Montage von Sicherungsringen		
Zeichnungsteile aller Arten	sämtliche Werkstoffe	

Stahl, blank/veredelt

Schrauben, Muttern und Zubehör
DIN 1 - 9021

STAHL

Stahl, blank/veredelt

Schrauben, Muttern und Zubehör ohne DIN Nr.
A - Z

STAHL A-Z

A2 / A4

DIN - Schrauben, Muttern und Zubehör
DIN 7 - 9021 und A - Z

A2 / A4

Messing

DIN - Schrauben, Muttern und Zubehör
DIN 84 - 9021

MESSING

Polyamid

DIN - Schrauben, Muttern und Zubehör
DIN 84 - 9021

POLYAMID

Kegelstifte-Stahl B

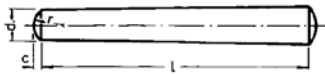

DIN 1
ISO 2339

STAHL

d1	1,5	2	3	4	5	6
c max	0,23	0,3	0,45	0,6	0,75	0,9
r~	1,5	2	3	4	5	6

Mrz 03

d =	1,5 mm	2 mm	3 mm	4 mm	5 mm	6 mm
6		12,80				
8		13,42				
10	13,42	14,33				
12	14,00	10,93				
14	14,59	10,93	15,25			
16	15,57	11,08	15,32			
18	16,12	11,26	15,43	16,01		
20	16,93	11,26	15,43	16,53	17,66	
22	17,51	12,36	15,43	16,53	17,66	
24	18,06	12,72	16,01	16,60	18,13	20,44
26	19,27	13,31	16,53	17,77	19,16	22,81
28		14,15	16,53	18,02	19,71	23,22
30		14,48	17,18	18,13	20,00	24,35
32		15,28	17,44	18,13	20,95	25,04
36		16,09	18,50	19,71	21,72	28,48
40		17,26	20,36	21,17	25,23	29,54
45			21,94	21,61	26,21	35,32
50			24,60	30,27	40,22	44,53
55						
60			31,00	31,48	43,73	47,64
70				39,74	45,77	50,64
80					48,99	72,97
90						76,04
100						78,75

Paket-			bis 3x50	bis 4x36	bis 5x50	bis 6x40
inhalt	1000	1000	1000	1000	500	500
Stück			bis 3x60	bis 4x60	bis 5x80	bis 6x100
			500	500	250	250
				bis 4x70	250	
				250		

Preise in € per 100 Stück + Mwst. bei Abnahme voller Pakete.

Kegelstifte-Stahl
B

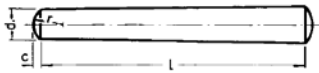

DIN 1
ISO 2339

STAHL

d1	8	10	12
c max	1,2	1,5	1,8
r~	8	10	12

Mrz 03

d =	8 mm	10 mm	12 mm
28	35,35		
30	36,12		
32	36,85	46,91	
36	42,12	56,96	
40	43,65	59,89	84,23
45	48,52	65,48	92,90
50	53,30	73,23	99,81
55			
60	62,15	86,94	115,93
65			
70	68,84	116,15	142,04
80	105,15	120,14	158,49
90	110,59	141,12	178,12
100	134,39	168,87	200,09
110		197,42	266,05
120		208,98	325,38

Paket- inhalt	bis 8x32	bis 10x50	bis 12x50
	500	200	100
Stück	bis 8x60	bis 10x100	bis 12x100
	250	100	50
	bis 8x100	bis 10x120	bis 12x120
	100	50	25

Preise in € per 100 Stück + Mwst. bei Abnahme voller Pakete.

Zylinderstifte-Stahl
Toleranzfeld M6

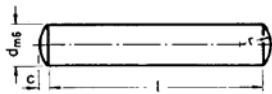

DIN 7
ISO 2338

STAHL

d m6	1	1,5	2	2,5	3	4	5	6
c max	0,15	0,23	0,3	0,4	0,45	0,6	0,75	0,9
r~	1	1,6	2	2,5	3	4	5	6

Mrz 03

d =	1 mm	1,5 mm	2 mm	2,5 mm	3 mm	4 mm	5 mm	6 mm
4								
5								
6	6,53	6,53	6,53	6,85	6,79	7,69		
8	6,53	6,53	6,53	7,30	8,39	7,43		
10	6,66	6,66	6,66	7,69	8,39	8,74	9,67	11,08
12	6,85	6,85	6,85	8,17	8,39	8,74	10,06	11,63
14	7,14	7,14	7,14	8,10	8,01	9,67	10,66	12,36
16	7,33	7,33	7,33	8,45	8,33	10,25	11,08	14,80
18	7,94	7,94	7,94	8,71	8,74	10,66	11,66	12,49
20	8,65	8,65	8,65	8,84	9,19	11,08	12,27	16,65
24	9,35	9,35	9,35	9,86	10,06	12,27	14,60	17,26
28				10,31	11,08	12,87	15,82	19,25
30					11,08	13,45	16,72	20,53
32					11,46	13,45	16,85	20,53
36					11,85	14,32	19,25	25,88
40						15,53	22,80	27,38
45						17,26	23,03	30,55
50						17,26	23,47	32,35
55						17,68	24,95	32,35
60						18,77	25,52	41,22
65								
70								44,32
80								44,32

Paketinhalt Stück	1000	1000	1000	1000	1000	bis 4x36 1000	bis 5x50 500	bis 6x40 500
						bis 4x60 500	bis 5x60 250	bis 6x80 250

Preise in € per 100 Stück + Mwst. bei Abnahme voller Pakete.

Zylinderstifte-Stahl
Toleranzfeld M6

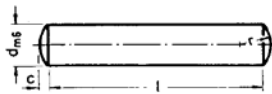

DIN 7
ISO 2338

STAHL

d m6	8	10	12	16	20
c max	1,2	1,5	1,8	2,5	3
r~	8	10	12	16	20

Mrz 03

d =	8 mm	10 mm	12 mm	16 mm	20 mm
10	18,92				
12	20,22				
14	20,94				
16	21,99	30,21			
18	22,90	32,85			
20	25,64	35,10	41,98		
24	28,25	40,84	43,87		
28	30,47	43,45	53,82		
30	32,55	44,98	58,72		
32	32,55	44,98	57,44	135,05	
36	46,03	49,75	70,56	146,14	
40	47,59	58,52	76,56	160,49	313,80
45	50,50	62,60	83,57	175,50	340,55
50	53,50	71,67	91,47	186,59	367,30
55	63,28	70,20	95,58	202,24	384,92
60	69,02	80,44	97,70	219,86	422,10
70	71,73	88,37	105,00	251,83	461,25
80	98,58	113,84	115,96	281,18	499,74
90	98,58	121,84	128,56	311,19	568,89
100	102,92	153,22	145,62	339,90	635,44
120			165,61	461,25	743,74

Paket- inhalt	bis 8x32	bis 10x50	bis 12x50		
	500	200	100	bis 16x60	
	bis 8x60	bis 10x100	bis 12x100	50	25
	200	100	50	bis 16x120	
Stück	bis 8x100	bis 10x100	bis 12x120	25	
	100	50	25		

Preise in € per 100 Stück + Mwst. bei Abnahme voller Pakete.

Zylinderschrauben mit Schlitz-4.8 verzinkt

**DIN 84
ISO 1207**

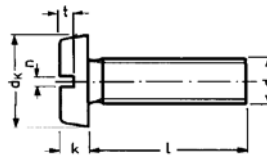

STAHL

d	M 2	M 2,5	M 3	M 3,5	M 4	M 5	M 6	M 8	M 10
dk	3,8	4,5	5,5	6	7	8,5	10	13	16
k	1,3	1,6	2	2,4	2,6	3,3	3,9	5	6
n max	0,7	0,8	1	1,2	1,51	1,51	1,91	2,31	2,81
t min	0,6	0,7	0,85	1	1,1	1,3	1,6	2	2,4

Mrz 03

d =	M 2	M 2,5	M 3	M 3,5	M 4	M 5	M 6	M 8	M 10
3									
4	4,45	5,44	5,70						
5	4,31	3,98	5,44	7,18	7,18				
6	3,83	3,67	4,16	4,59	4,59	9,86			
8	3,85	3,50	2,03	2,83	2,83	4,03	7,57		
10	4,08	3,74	1,98	2,83	2,83	4,20	5,70		
12	4,27	3,85	2,09	2,88	2,88	4,52	5,81	18,20	
14	6,37	5,94	3,18	3,27	3,27	5,11	6,93	13,97	
16	4,99	4,70	2,76	3,19	3,19	4,73	6,39	13,11	20,78
18	8,32	6,64	3,84	4,47	4,47	5,47	7,78	14,89	24,47
20	6,15	5,94	3,18	3,27	3,27	5,11	6,93	13,97	21,15
22		8,15	4,26	5,14	5,14	6,76	8,53	16,38	26,93
25		6,64	3,84	4,47	4,47	5,47	7,78	14,89	22,14
30		8,15	4,26	5,14	5,14	6,76	8,53	13,36	25,35
35			5,75	6,03	6,03	8,68	10,34	17,17	26,74
40			6,19		6,54	9,59	11,25	17,17	27,42
45			8,15		8,15	9,92	12,47	18,62	30,05
50			9,02		9,07	10,60	10,48	19,78	31,97
55					11,62	13,49	11,64	21,47	37,02
60					12,44	9,94	12,97	22,90	37,02
65					19,41	12,46	14,99	26,83	39,78
70					19,41	13,80	16,58	26,85	41,13
75					20,68	20,23	23,48	33,94	51,23
80					15,60	15,84	18,23	31,26	48,84
90					28,18	27,74	28,18	35,47	55,77
100					30,75	31,24	30,75	39,06	66,58

Paket- inhalt Stück	bis M 5x30 bis M 6x45									
				bis M 4x45		1000		500		
	1000	1000	1000	1000	1000	bis M 5x55	bis M 6x90		200	100
						bis M 4x100	500	200		
						500	bis M 5x100	bis M 6x90		
							200	100		

Preise in € per 100 Stück + Mwst. bei Abnahme voller Pakete.

Flachkopfschrauben mit Schlitz-4.8 verzinkt

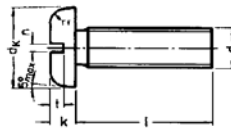

**DIN 85
ISO 1580**

STAHL

d	M 2,5	M 3	M 4	M 5	M 6	M 8
dk		6	8	10	12	16
k		1,8	2,4	3	3,6	4,8
n max		1	1,51	1,51	1,91	2,31
rf max		1,2	1,6	2	2,4	3,2
t min		0,7	1	1,2	1,4	1,9

Mrz 03

d =	M 2,5	M 3	M 4	M 5	M 6	M 8
4	6,49	6,80				
5	4,75	6,49	8,56			
6	4,37	4,96	5,47	11,74		
8	4,18	2,42	3,37	4,80		
10	4,46	2,36	3,37	5,00	6,79	
12	4,59	2,49	3,43	5,39	6,92	21,69
14		3,79	3,89	6,09	8,26	
16	5,59	3,29	3,79	5,64	7,62	15,62
18		4,58	5,32	6,52	9,26	17,75
20	7,08	3,79	3,90	6,09	8,26	16,64
22		5,07	6,12	8,19	10,16	0,00
25		4,58	5,32	6,52	9,26	17,75
30		5,07	6,12	8,06	10,16	15,72
35		6,85	7,18	10,35	12,32	17,10
40		7,38	7,79	11,42	13,41	19,55
45		9,72	9,72	11,82	14,87	21,17
50		10,75	10,80	12,63	12,36	22,56
55			13,84	16,08	13,88	24,18
60		14,57	14,82	11,70	15,31	27,11
65			23,13	15,25	23,32	28,88
70			23,13	16,59	19,02	30,83
75			25,12	26,41	28,78	53,67
80			19,31	22,81	36,33	41,28
90				34,84	36,33	44,57
100				38,02		47,49

Paket- inhalt Stück			bis M 4x20	bis M 5x30	bis M 6x20	bis M 8x25
			2000	1000	1000	500
	2000	2000	bis M 4x45	bis M 5x50	bis M 6x45	bis M 8x50
			1000	500	500	200
			bis M 4x80	bis M 5x100	bis M 6x100	bis M 8x100
		500	200	200	100	

Preise in € per 100 Stück + Mwst. bei Abnahme voller Pakete.

Scheiben mit Lappen Stahl

DIN 93

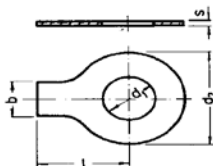

STAHL

						Mrz 03
d1	f. M	b	d2	l	s	Preis
3,2	M 3	4	12	13	0,38	8,39
4,3	M 4	5	14	14	0,38	8,66
5,3	M 5	6	17	16	0,5	9,48
6,4	M 6	7	19	18	0,5	10,64
8,4	M 8	8	22	20	0,8	12,89
10,5	M 10	10	26	22	0,8	15,11
13	M 12	12	30	28	1	20,53
15	M 14	12	33	28	1	22,65
17	M 16	15	36	32	1	28,89
19	M 18	18	40	36	1	30,32
21	M 20	18	42	36	1	33,18
23	M 22	20	50	42	1	48,77
25	M 24	20	50	42	1	49,90
28	M 27	23	58	48	1,6	94,61
31	M 30	26	63	52	1,6	107,29
34	M 33	28	68	56	1,6	122,57
37	M 36	30	75	60	1,6	135,36

Paket- inhalt Stück	3,2 bis 8,4	1000
	10,5 bis 13	500
	15 bis 23	250
	25 bis 28	100
	ab 31	lose

Preise in € per 100 Stück + Mwst. bei Abnahme voller Pakete.

**Splinte-Stahl
verzinkt**

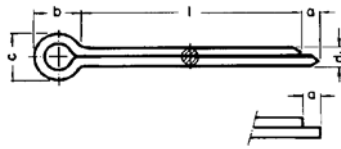

**DIN 94
ISO 1234**

STAHL

Nennnd.m	1	1,2	1,6	2	2,5	3,2
d1 max	0,9	1	1,4	1,8	2,3	2,9
a max	1,6	2,5	2,5	2,5	2,5	3,2
b~	3	3	3,2	4	5	6,4
c max	1,8	2	2,8	3,6	4,6	5,8

Mrz 03						
d =	1 mm	1,2 mm	1,6 mm	2 mm	2,5 mm	3,2 mm
6						
8	2,08	2,08	2,08			
10	2,08	2,08	2,08	2,32		
12	2,08	2,08	2,08	2,32		
14						
16	2,08	2,08	2,08	2,32	3,62	3,62
18						
20	2,18	2,18	2,18	2,39	3,65	3,65
22						
25			2,18	2,73	4,02	4,02
28						
32			2,69	2,86	4,40	4,40
36				3,07	4,40	4,54
40				3,38	4,81	4,81
45					5,18	5,22
50					5,35	5,35
56						
63						6,65

Paket- inhalt Stück	1000	1000	1000	1000	1000	500
---------------------------	------	------	------	------	------	-----

Preise in € per 100 Stück + Mwst. bei Abnahme voller Pakete.

**Splinte-Stahl
verzinkt**

**DIN 94
ISO 1234**

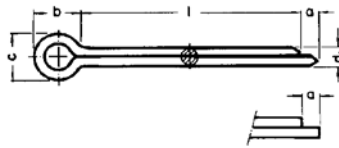

STAHL

Nennnd.m	4 mm	5 mm	6,3 mm	8 mm	10 mm
d1 max	3,7	4,6	5,9	7,5	9,5
a max	4	4	4	4	6,3
b~	8	10	12,6	16	20
c max	7,4	9,2	11,8	15	19

Mrz 03

d =	4 mm	5 mm	6,3 mm	8 mm	10 mm
18					
20	4,19				
22					
25	4,47				
28					
32	5,12	8,73			
36	5,22	9,31	14,19		
40	5,32	9,82	14,87		
45	5,80	10,50	15,72	33,49	
50	6,21	11,08	17,19	37,58	
56					
63	7,20	12,96	21,01	40,21	57,57
71	8,12	14,36	22,07	42,84	65,52
80		14,73	24,21	46,21	72,27
90			27,69	48,60	78,41
100				53,51	87,45
112				57,77	93,31
125				66,10	102,11
140				74,89	112,65

Paket- inhalt Stück	500	250	250	100	100

Preise in € per 100 Stück + Mwst. bei Abnahme voller Pakete.

**Linsenk-Holz-
schrauben mit Schlitz**
Stahl verzinkt

DIN 95

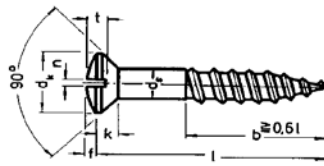

STAHL

d1	1,6	2	2,5	3	3,5	4	4,5	5	6
d²	3	3,8	4,7	5,6	6,5	7,5	8,3	9,2	11
f~	0,4	0,5	0,6	0,75	0,9	1	1,1	1,25	1,5
k max	0,96	1,2	1,5	1,65	1,93	2,2	2,35	2,5	3
n	0,4	0,5	0,6	0,8	0,8	1	1	1,2	1,6
t max	0,8	1	1,2	1,45	1,7	1,9	2,1	2,3	2,8

Mrz 03

d =	1,6 mm	2 mm	2,5 mm	3 mm	3,5 mm	4 mm	4,5 mm	5 mm	6 mm
10	5,22	3,92							
12	5,22	4,23	2,33	2,36					
16	5,22	5,22	2,22	2,19	2,33	3,49			
20		5,40	2,54	2,33	2,54	3,03	4,48		
25				2,54	2,82	3,42	4,13		
30				3,53	3,32	3,88	4,55	5,43	
35				4,13	3,77	4,27	5,01	6,00	
40					5,22	4,73	5,61	6,81	12,00
45						6,56	7,55	8,61	
50						7,16	8,68	8,15	13,76
60						11,47		11,85	16,58
70								14,50	20,04
80								16,37	21,31
90									22,93
100									25,93

Paket- inhalt Stück	500	500	500	200	200	200	200	200	bis 6x50 200 bis 6x100 100
------------------------------------	-----	-----	-----	-----	-----	-----	-----	-----	-------------------------------------

Preise in € per 100 Stück + Mwst. bei Abnahme voller Pakete.

**Halbrund-Holz-
schraube mit Schlitz**
Stahl verzinkt

DIN 96

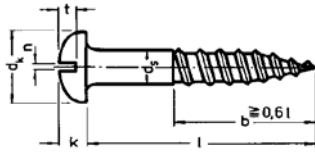

STAHL

d1	1,6	2	2,5	3	3,5
d ²	3,2	4	5	6	7
k	1,1	1,4	1,7	2,1	2,4
n	0,4	0,5	0,6	0,8	0,8
t max	0,7	0,9	1,1	1,35	1,6

Mrz 03

d =	1,6 mm	2 mm	2,5 mm	3 mm	3,5 mm
8	4,97				
10	4,97	2,68	2,86	2,68	
12	4,97	2,93	2,19	2,29	2,58
16	4,97	3,60	2,12	2,08	2,29
20			2,33	2,29	2,47
25				2,43	2,75
30				3,39	3,21
35				3,92	3,63
40				4,30	5,05
45					5,61
50					5,96

Paket- inhalt Stück	500	500	500	200	200
------------------------------------	-----	-----	-----	-----	-----

Preise in € per 100 Stück + Mwst. bei Abnahme voller Pakete.

**Halbrund-Holz-
schraube mit Schlitz**
Stahl verzinkt

DIN 96

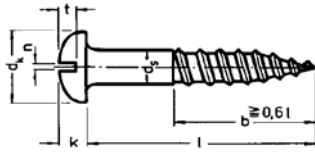

STAHL

d1	4 mm	4,5 mm	5 mm	6 mm
d ²	8	9	10	12
k	2,8	3,1	3,5	4,2
n	1	1	1,2	1,6
t max	1,8	2	2,3	2,7

Mrz 03

d =	4 mm	4,5 mm	5 mm	6 mm
10				
12	3,18			
16	3,35	4,94	5,22	
20	2,93	4,20	4,97	
25	3,28	3,95	4,97	8,93
30	3,74	4,41	5,22	8,93
35	4,13	4,83	5,86	9,46
40	4,55	5,40	6,60	11,11
45	6,32	7,27	8,29	11,92
50	6,84	8,29	7,80	12,74
60	8,61	10,80	11,89	15,49
70	10,87	12,31	13,90	18,70
80				20,18
90				21,63
100				23,96

Paket- inhalt Stück	200	200	200	bis 6x50 200 bis 6x100 100
---------------------------	-----	-----	-----	-------------------------------------

Preise in € per 100 Stück + Mwst. bei Abnahme voller Pakete.

**Senk-Holzschraube
mit Schlitz
Stahl verzinkt**

DIN 97

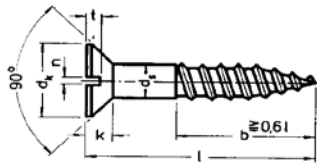

STAHL

d1	1,6	2	2,5	3	3,5
d ²	3	3,8	4,7	5,6	6,5
k max	0,96	1,2	1,5	1,65	1,93
n	0,4	0,5	0,6	0,8	0,8
t max	0,45	0,6	0,7	0,85	1

Mrz 03

d =	1,6 mm	2 mm	2,5 mm	3 mm	3,5 mm
10	4,16	2,33	2,12	2,33	
12	4,48	2,50	2,01	2,08	2,19
16		2,79	1,83	1,91	2,43
20			2,01	2,08	2,26
25			2,75	2,22	2,50
30				2,65	2,93
35				3,53	3,32
40				3,92	4,59
45					4,76
50					5,79

Paket- inhalt Stück	500	500	500	200	200
------------------------------------	-----	-----	-----	-----	-----

Preise in € per 100 Stück + Mwst. bei Abnahme voller Pakete.

**Senk-Holzschraube
mit Schlitz
Stahl verzinkt**

DIN 97

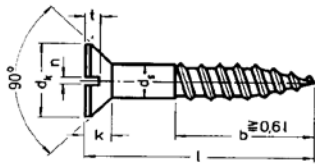

STAHL

d1	4	4,5	5	6	8
d ²	7,5	8,3	9,2	11	14,5
k max	2,2	2,35	2,5	3	4
n	1	1	1,2	1,6	2
t max	1,1	1,2	1,3	1,6	2,1

Mrz 03					
d =	4 mm	4,5 mm	5 mm	6 mm	8 mm
16	2,86	3,70			
20	2,65	3,85	3,85		
25	3,00	3,60	3,60		
30	3,42	3,99	5,05	8,11	
35	3,74	4,37	5,50	8,50	
40	4,13	4,94	6,00	9,21	
45	4,76	5,47	6,49	9,81	
50	5,26	6,39	7,13	10,23	
60	7,76	9,24	9,42	11,40	37,26
70		10,51	10,51	13,62	37,26
80		17,18	13,05	14,36	32,85
90			18,63	19,30	37,64
100			19,86	20,46	38,14
110				39,27	
120				42,27	

Paket- inhalt Stück	200	200	200	bis 6x50 200 bis 6x120 100	100
---------------------------	-----	-----	-----	-------------------------------------	-----

Preise in € per 100 Stück + Mwst. bei Abnahme voller Pakete.

Scheiben-Stahl

Form A

ohne Fase

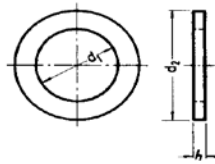

DIN 125
ISO 7089/7090

STAHL

						Mrz 03
d =	f. M	d2	h	blank	verzinkt	
2,2	M 2	5	0,3	0,72	0,82	
2,7	M 2,5	6,5	0,5	0,72	0,82	
3,2	M 3	7	0,5	1,17	1,27	
3,7	M 3,5	8	0,5	1,17	1,27	
4,3	M 4	9	0,8	1,17	1,37	
5,3	M 5	10	1	1,37	1,50	
6,4	M 6	12	1,6	1,83	2,28	
7,4	M 7	14	1,6	2,51	3,23	
8,4	M 8	16	1,6	2,81	3,29	
10,5	M 10	20	2	4,83	6,59	
13	M 12	24	2,5	7,18	9,92	
15	M 14	28	2,5	9,17	12,88	
17	M 16	30	3	11,87	16,73	
19	M 18	34	3	19,77	26,16	
21	M 20	37	3	20,49	28,12	
23	M 22	39	3	26,88	36,40	
25	M 24	44	4	36,21	50,23	
28	M 27	50	4	65,83	84,88	
31	M 30	56	4	75,87	93,39	
34	M 33	60	5	100,08	123,86	
37	M 36	66	5	129,99	157,23	

Paket- inhalt Stück	2,2 bis 8,4	1000
	10,5 bis 13	500
	15 bis 23	200
	25	100
	28 bis 31	50
	ab 34	25

Preise in € per 100 Stück + Mwst. bei Abnahme voller Pakete.

Scheiben-Stahl
Form B
mit Fase

DIN 125
ISO 7089/7090

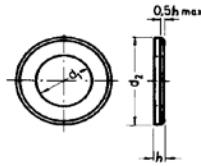

STAHL

							Mrz 03
d =	f. M	d2	h	blank	verzinkt	brüniert	
6,4	M 6	12	1,6	2,87	3,33	Anfrage	
8,4	M 8	16	1,6	4,27	4,76	Anfrage	
10,5	M 10	20	2	5,64	7,40	Anfrage	
13	M 12	24	2,5	8,29	11,03	Anfrage	
15	M 14	28	2,5	10,76	14,48	Anfrage	
17	M 16	30	3	12,49	17,35	Anfrage	
19	M 18	34	3	21,99	28,38	Anfrage	
21	M 20	37	3	22,77	30,40	Anfrage	
23	M 22	39	3	29,88	39,40		
25	M 24	44	4	38,07	52,09		
28	M 27	50	4	72,42	91,47		
31	M 30	56	4	83,47	100,99		
34	M 33	60	5	106,99	133,15		
37	M 36	66	5	131,52	168,19		

Paket- inhalt Stück	6,4 bis 8,4	1000
	10,5 bis 13	500
	15 bis 23	200
	25	100
	28 bis 31	50
	ab 34	25

Preise in € per 100 Stück + Mwst. bei Abnahme voller Pakete.

Federringe-Federstahl
Form A/B

DIN 127

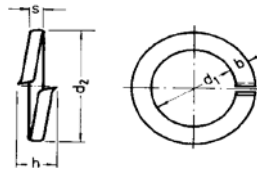

STAHL

Mrz 03

d1	f. M	d2 max	h max	b	s	blank	verzinkt
3,1	M 3	6,2	2,1	1,3	0,8	1,07	1,14
3,6	M 3,5	6,7	2,2	1,3	0,8	1,21	1,42
4,1	M 4	7,6	2,5	1,5	0,9	1,21	1,42
5,1	M 5	9,2	3,2	1,8	1,2	2,21	2,85
6,1	M 6	11,8	4,2	2,5	1,6	2,21	2,85
8,1	M 8	14,8	5,4	3	2	3,38	4,38
10,2	M 10	18,1	5,9	3,5	2,2	5,20	7,12
12,2	M 12	21,2	6,8	4	2,5	7,15	10,21
14,2	M 14	24,1	8	4,5	3	12,81	16,87
16,2	M 16	27,4	9,2	5	3,5	15,37	20,75
18,2	M 18	29,4	9,2	5	3,5	16,87	23,84
20,2	M 20	33,6	10,4	6	4	25,27	33,45
22,5	M 22	35,9	10,4	6	4	27,47	36,15
24,5	M 24	40,0	13	7	5	41,35	56,65
27,5	M 27	43,0	13	7	5	46,62	67,40
30,5	M 30	48,2	16,1	8	6	85,90	111,42
30,5	M 30	48,2	16,1	8	6	85,90	111,42

Paket- inhalt Stück	3,1 bis 10,2	1000
	12,2	500
	14,2 bis 18,2	250
	20,2 bis 24,5	100
	27,5 bis 30,5	50

Preise in € per 100 Stück + Mwst. bei Abnahme voller Pakete.

Federscheiben-Federstahl
Form A = gewölbt

DIN 137

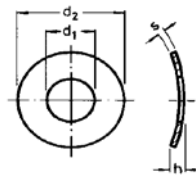

							Mrz 03	
d1	f. M	d2	h max	s	blank	verzinkt		
2,4	M 2	4,5	1	0,3	0,78	0,85		
2,8	M 2,5	5,5	1,1	0,3	0,78	0,85		
3,2	M 3	6	1,3	0,4	0,78	0,85		
4,3	M 4	8	1,6	0,5	1,14	1,28		
5,3	M 5	10	1,8	0,5	1,42	1,67		
6,4	M 6	11	2,2	0,5	1,49	2,21		
8,4	M 8	15	3,4	0,5	2,24	3,45		
10,5	M 10	18	4	0,8	4,55	6,73		

STAHL

Paket- inhalt Stück		1000	1000
------------------------------------	--	------	------

Preise in € per 100 Stück + Mwst. bei Abnahme voller Pakete.

Federscheiben-Federstahl
From B gewellt

DIN 137

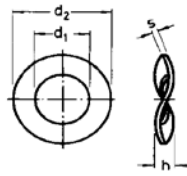

STAHL

							Mrz 03	
d1	f. M	d2	h max	s	blank	verzinkt		
3,2	M 3	8	1,6	0,5	1,21	1,28		
4,3	M 4	9	2	0,5	1,21	1,42		
5,3	M 5	11	2,2	0,5	1,49	2,42		
6,4	M 6	12	2,6	0,5	1,64	2,42		
8,4	M 8	15	3	0,8	3,81	4,95		
10,5	M 10	21	4,2	1	7,62	9,82		
13	M 12	24	5	1,2	11,53	14,95		
15	M 14	28	5,9	1,6	22,17	27,33		
17	M 16	30	6,3	1,6	24,09	30,50		
19	M 18	34	6,5	1,6	33,27	41,35		
21	M 20	36	7,4	1,6	37,44	47,11		
23	M 22	40	7,8	1,8	63,23	67,58		
25	M 24	44	8,2	1,8	75,48	92,09		
28	M 27	50	9,4	2	108,61	131,66		
31	M 30	56	10	2,2	204,12	233,76		

Paket- inhalt Stück	3,2 bis 15	500
	17 bis 19	200
	21 bis 31	100

Preise in € per 100 Stück + Mwst. bei Abnahme voller Pakete.

**Flügelmuttern
Temperguß (GT)**

DIN 315

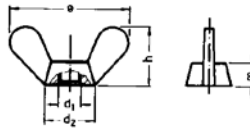

STAHL

							Mrz 03	
d1	d2 max	e max	h max	m max	blank	verzinkt		
M 3	8	20	10,5	4,6	19,66	20,62		
M 4	8	20	10,5	4,6	19,66	20,62		
M 5	11	26	13	6,5	20,84	22,56		
M 6	13	33	17	8	28,70	32,01		
M 8	16	39	20	10	43,66	51,16		
M 10	20	51	25	12	68,58	83,61		
M 12	23	65	33,5	14	118,45	144,06		
M 16	29	73	37	17	179,82	196,25		
M 20	35	90	46,5	21	488,78	515,16		
M 24	44	110	56,5	25	751,43	863,40		

Paket- inhalt Stück	M 4 bis M 5	500
	M 6	200
	M 8 bis M 10	100
	M 12	50
	M 16	25
	M 20 bis M 24	10

Preise in € per 100 Stück + Mwst. bei Abnahme voller Pakete.

Flügel-schrauben Temperguß (GT)

DIN 316

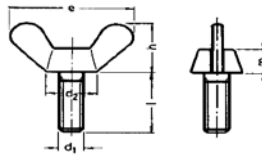

STAHL

Gewinde	M 4	M 5	M 6	M 8	M 10	M 12
d2 max	8	11	13	16	20	23
e max	20	26	33	39	51	65
h max	10,5	13	17	20	25	33,5
m max	4,6	6,5	8	10	12	14

Mrz 03

d =	M 4	M 5	M 6	M 8	M 10	M 12
10	51,86	53,13	64,35			
12	52,21	54,01	64,81	88,55		
16	53,56	54,44	65,20	89,47	140,41	
20	54,01	55,32	66,04	90,74	142,57	246,22
25	54,44	56,55	66,96	92,01	144,68	250,52
30		57,86	68,23	95,11	157,67	254,86
35		60,05	69,54	95,47	162,04	263,51
40		60,05	71,27	97,66	166,35	272,11
45		61,35	73,42		181,45	
50			75,61	107,25	193,33	296,35
60			83,26	123,48	200,39	319,64
70				141,12	227,91	

Paket- inhalt Stück	200	bis M 5x25 200	bis M 6x10 200	bis M 8x30 100	bis M 10x40 50	25
		bis M 5x45 100	bis M 6x60 100	bis M 8x70 50	bis M 10x70 25	

Preise in € per 100 Stück + Mwst. bei Abnahme voller Pakete.

**Flügel-schrauben
Temperguß (GT)
verzinkt**

DIN 316

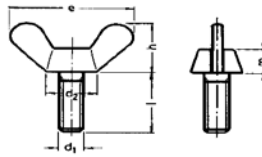

STAHL

Gewinde	M 4	M 5	M 6	M 8	M 10	M 12
d2 max	8	11	13	16	20	23
e max	20	26	33	39	51	65
h max	10,5	13	17	20	25	33,5
m max	4,6	6,5	8	10	12	14

Mrz 03						
d =	M 4	M 5	M 6	M 8	M 10	M 12
10	58,32	59,20	72,36			
12	58,32	60,26	72,78	103,69		
16	58,53	61,35	73,24	104,78	166,31	
20	60,51	62,02	73,42	108,03	172,80	305,38
25	61,18	63,05	76,03	108,80	179,29	309,05
30		64,03	77,76	111,27	187,90	310,99
35		65,23	79,45	115,58	192,28	334,77
40		66,93	84,25	118,82	205,22	341,26
45		69,15	89,65	121,01		
50			93,74	126,41	233,31	358,59
60				134,77		
70				146,76		

Paket- inhalt Stück		bis M 5x25	bis M 6x10	bis M 8x30	bis M 10x40	
	200	200	200	100	50	25
		bis M 5x45	bis M 6x50	bis M 8x70	bis M 10x50	
	100	100	50	25		

Preise in € per 100 Stück + Mwst. bei Abnahme voller Pakete.

Kugelknöpfe Kunststoff

Form C mit Gewinde
Preßstoff schwarz

DIN 319

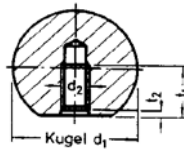

STAHL

d1	20	25	32	40	50
d2	M 5	M 6	M 8	M 10	M 12
t1	9,1	11	14,5	18	21
t2	1,6	2	2,5	3	3

Mrz 03

Kugel d=	Gewinde	Preis
20 mm	M 5	74,21
20 mm	M 6	74,21
25 mm	M 6	82,90
25 mm	M 8	82,90
32 mm	M 6	115,66
32 mm	M 8	115,66
32 mm	M 10	115,66
40 mm	M 8	182,62
40 mm	M 10	182,62
40 mm	M 12	182,62
50 mm	M 10	309,21
50 mm	M 12	309,21
50 mm	M 16	309,21

Paket- inhalt Stück	M 5 bis M 6	100
	M 8 bis M 10	50
	M 12 bis M 16	25

Preise in € per 100 Stück + MwSt. bei Abnahme voller Pakete.

**Scheiben mit Außennase
Stahl**

DIN 432

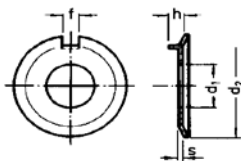

STAHL

							Mrz 03	
d1	f, M	d2	f	h~	s	blank	verzinkt	
4,3	M 4	14	2,5	2	0,4	51,61	56,02	
5,3	M 5	17	3,5	2,5	0,75	51,61	56,02	
6,4	M 6	19	3,5	3	0,75	56,62	63,82	
8,4	M 8	22	3,5	4	1	77,12	82,91	
10,5	M 10	26	4,5	4	1	92,65	98,54	
13	M 12	30	4,5	4,5	1,2	95,40	103,19	
15	M 14	33	4,5	4,5	1,2	99,07	108,03	
17	M 16	36	5,5	4,5	1,2	103,62	108,03	
21	M 20	42	6,5	4,5	1,6	140,52	145,04	
25	M 24	50	7,5	6,5	1,6	143,77	155,20	
31	M 30	63	8,5	9,5	1,6	203,35	242,44	

Paket- inhalt Stück	3,2 bis 10,5	500
	13 bis 21	200
	23 bis 25	100
	28 bis 31	50

Preise in € per 100 Stück + Mwst. bei Abnahme voller Pakete.

**Scheiben-Stahl
Ausführung A**

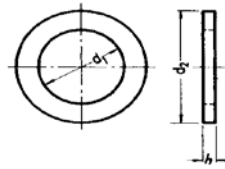

**DIN 433
ISO 7092**

STAHL

d1	f. M	d2	h	Mrz 03	
				blank	verzinkt
3,2	M 3	6	0,5	0,42	0,52
4,3	M 4	8	0,5	0,46	0,69
5,3	M 5	9	1	0,82	1,11
6,4	M 6	11	1,6	1,44	2,35
8,4	M 8	15	1,6	2,35	3,52
10,5	M 10	18	1,6	3,46	5,71
13	M 12	20	2	5,12	8,64
15	M 14	24	2,5	7,37	12,17
17	M 16	28	2,5	9,46	15,79
19	M 18	30	2,5	12,56	19,96
21	M 20	34	3	14,61	24,07

Paket- inhalt Stück	3,2 bis 10,5	1000
	13 bis 19	500
	21	200

Preise in € per 100 Stück + Mwst. bei Abnahme voller Pakete.

**Scheiben-Stahl
Vierkant für U-Träger**

DIN 434

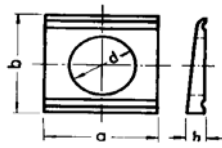

STAHL

						Mrz 03		
d=	f. M	a	b	h	blank	verzinkt	feuervz.	
9	M 8	22	22	3,8	26,15	28,65	31,92	
11	M 10	22	22	3,8	26,15	28,65	31,92	
14	M 12	26	26	4,9	33,25	38,03	44,43	
18	M 16	32	32	5,9	46,22	54,62	65,38	
22	M 20	40	40	7	80,49	95,54	115,29	
24	M 22	44	44	8	172,66	184,71	211,53	
26	M 24	56	56	8,5	247,88	268,34	309,36	
30	M 27	56	56	8,5	286,23	324,36	361,34	

Paket- inhalt Stück	9 bis 14	200
	18 bis 30	100

Preise in € per 100 Stück + Mwst. bei Abnahme voller Pakete.

**Scheiben-Stahl
Vierkant für I-Träger**

DIN 435

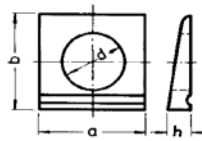

STAHL

Mrz 03

d=	f. M	a	b	h	blank	verzinkt	feuervz.
9	M 8	22	22	4,6	41,20	43,87	47,31
11	M 10	22	22	4,6	41,20	43,87	47,31
14	M 12	26	30	6,2	42,57	47,91	54,80
18	M 16	32	36	7,5	65,34	74,76	87,10
22	M 20	40	44	9,2	107,98	125,63	148,83
24	M 22	44	50	10	196,49	222,08	251,71
26	M 24	56	56	10,8	298,39	338,99	436,42
30	M 27	56	56	10,8	355,23	393,79	436,42

Paket-
inhalt
Stück

9 bis 14
18 bis 30

200
100

Preise in € per 100 Stück + Mwst. bei Abnahme voller Pakete.

**Sechskantmuttern-04
Form B**

**DIN 439
ISO 4036**

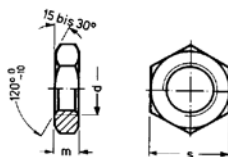

STAHL

d =	m max	s max	Mrz 03	
			blank	verzinkt
M 2	1,2	4	3,72	
M 2,5	1,6	4	3,72	
M 3	1,8	5,5	3,52	3,65
M 4	2,2	7	3,78	4,04
M 5	2,7	8	5,12	5,51
M 6	3,2	10	6,33	6,98
M 8	4	13	13,15	14,52
M 10	5	17	20,62	23,65
M 12	6	19	29,39	33,96
M 14	7	22	42,24	48,77
M 16	8	24	53,53	62,24
M 18	9	27	73,72	86,64
M 20	10	30	99,26	116,09
M 22	11	32	120,37	140,98
M 24	12	36	167,93	196,63
M 27	13,5	41	270,68	
M 30	15	46	394,44	
M 33	16,5	50	557,70	
M 36	18	55	660,52	

Paket- inhalt Stück	M 2 bis M 8	1000	M 22 bis M 24	50
	M 10 bis M 12	500	M 27 bis M 30	25
	M 14 bis M 16	200	M 33 bis M 36	lose
	M 18 bis M 20	100		

Preise in € per 100 Stück + Mwst. bei Abnahme voller Pakete.

**Sechskantmuttern-04
Form B**

**DIN 439
ISO 4036**

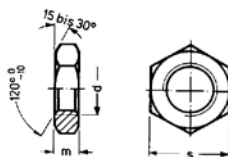

STAHL

d =	m max	s max	Mrz 03	
			blank	verzinkt
M 8x1	4	13	13,15	14,52
M 10x1	5	17	20,62	23,65
M 10x1,25	5	17	20,62	23,65
M 12x1	6	19	29,39	33,96
M 12x1,25	6	19	29,39	33,96
M 12x1,5	6	19	29,39	33,96
M 14x1	7	22	42,24	48,77
M 14x1,5	7	22	42,24	48,77
M 16x1	8	24	53,53	62,24
M 16x1,5	8	24	53,53	62,24
M 18x1,5	9	27	73,72	86,64
M 18x2	9	27	73,72	86,64
M 20x1,5	10	30	99,26	116,09
M 20x2	10	30	99,26	116,09
M 22x1,5	11	32	120,37	140,98
M 22x2	11	32	120,37	140,98
M 24x1,5	12	36	167,93	196,63
M 24x2	12	36	167,93	196,63

Paket- inhalt Stück	M 8	1000	M 22 bis M 24	50
	M 10 bis M 12	500		
	M 14 bis M 16	200		
	M 18 bis M 20	100		

Preise in € per 100 Stück + Mwst. bei Abnahme voller Pakete.

**Scheiben-Stahl
Form R**

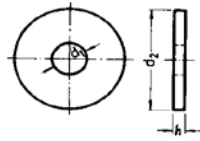

**DIN 440
ISO 7094**

STAHL

						Mrz 03
d1	f. M	d2	h	blank	verzinkt	
5,5	M 5	18	2	4,53	6,23	
6,6	M 6	22	2	5,35	8,48	
9	M 8	28	3	9,26	16,28	
11	M 10	34	3	13,64	20,88	
13,5	M 12	44	4	28,61	43,84	
17,5	M 16	56	5	57,54	81,45	
22	M 20	68	6	77,41	118,97	
26	M 24	85	6	188,61	252,81	

Paket- inhalt Stück	5,5 bis 13,5	200
	18 bis 26	100

Preise in € per 100 Stück + Mwst. bei Abnahme voller Pakete.

Augenschrauben-Stahl Form A/B

DIN 444

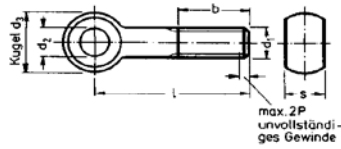

STAHL

Gewinde	M 6	M 8	M 10	M 12	M 16	M 20
b	18	22	26	30	38	46
d2 H9	6	8	10	12	16	18
d3 max	14	18	20	25	32	40
smax	7	9	12	14	17	22

Mrz 03

d =	M 6	M 8	M 10	M 12	M 16	M 20
30	222,71	253,19	303,45			
40	236,91	264,47	319,94	354,14		
50	250,65	284,26	336,07	369,95		
60	295,12	284,26	343,13	380,36	590,41	
70	316,74	304,79	360,01	401,27	620,61	
80	361,38	315,86	371,75	444,30	640,43	886,20
90		322,36	381,38	449,29	658,46	905,60
100		335,68	386,86	465,07	674,88	937,24
110			412,10	496,85	695,44	973,58
120			424,23	535,86	714,14	1007,61
130			444,12	562,89	734,46	1061,74
140			478,36	630,10	757,69	1135,98
150				648,10	781,81	1214,85
160				685,71	807,33	1306,10
180				754,71	859,14	1518,76
200					932,60	1681,93

Paket-				bis M 12x60		bis M 20x150
inhalt	50	50	25	25	10	10
Stück				bis M 12x180		bis M 20x200
				10		3

Preise in € per 100 Stück + Mwst. bei Abnahme voller Pakete.

**Sicherungsbleche mit
Innennase-Stahl**
für Nutmuttern nach DIN 1804

DIN 462

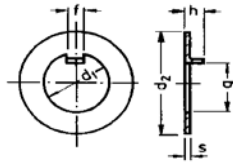

STAHL

						Mrz 03
d1	d2	s	f	g	h	Preis
8	20	0,8	3	5,9	2,5	87,32
10	25	0,8	4	7,4	3	92,98
12	28	0,8	5	9,3	3	97,42
14	30	0,8	5	11,4	3	102,28
16	32	1	5	13,5	3	105,91
18	34	1	6	15,4	4	113,59
20	36	1	6	17,5	4	123,30
22	40	1	6	19,5	4	128,55
24	42	1	6	21,6	4	134,62
26	45	1	7	23,5	5	137,85
28	50	1	7	25,5	5	144,72
30	50	1,2	7	27,5	5	144,72
32	52	1,2	7	29,6	5	158,87
35	55	1,2	7	32,6	5	183,53
38	58	1,2	8	35,3	5	198,08
40	62	1,2	8	37,3	5	213,85
42	62	1,2	8	39,3	5	213,85
45	68	1,2	8	42,4	5	228,40
48	75	1,2	8	45,4	5	236,49
50	75	1,2	8	47,4	5	236,49
52	80	1,2	10	49,3	6	265,19
55	80	1,2	10	52,3	6	265,19
58	90	1,5	10	55,3	6	310,06
60	90	1,5	10	57,3	6	310,06
62	95	1,5	10	59,3	6	338,76
65	95	1,5	10	62,4	6	338,76
68	100	1,5	10	65,4	6	369,89

Paket- inhalt Stück	8 bis 12	500	30 bis 32	50
	14 bis 22	200	35 bis 68	25
	24 bis 28	100		

Preise in € per 100 Stück + Mwst. bei Abnahme voller Pakete.

**Scheiben mit 2 Lappen
Stahl**

DIN 463

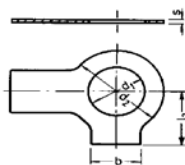

STAHL

						Mrz 03
d1	f. M	b	d2	l2	s	Preis
3,2	M 3	4	7	5	0,38	8,89
3,7	M 3,5	4	8	5,5	0,38	8,89
4,3	M 4	5	9	6,5	0,38	9,70
5,3	M 5	6	10	8	0,5	10,51
6,4	M 6	7	12,5	9	0,5	11,72
8,4	M 8	8	17	11	0,75	15,77
10,5	M 10	10	21	13	0,75	18,19
13	M 12	12	24	15	1	22,23
15	M 14	12	28	16	1	23,45
17	M 16	15	30	18	1	31,13
19	M 18	18	34	20	1	33,15
21	M 20	18	37	21	1	35,17
23	M 22	20	39	23	1	52,15
25	M 24	20	44	25	1	54,17
28	M 27	23	50	29	1,6	105,91
31	M 30	26	56	32	1,6	116,83
34	M 33	28	60	34	1,6	130,57
37	M 36	30	66	38	1,6	147,55

Paket- inhalt Stück	3,2 bis 13	500
	15 bis 21	200
	25 bis 28	100
	32 bis 37	25

Preise in € per 100 Stück + Mwst. bei Abnahme voller Pakete.

Hohe Rändelschrauben Stahl

DIN 464

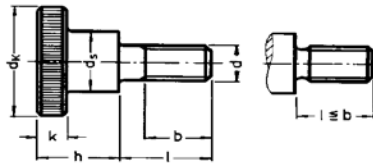

STAHL

d	M 3	M 4	M 5	M 6	M 8	M 10
b	9	12	15	18	24	30
dk	12	16	20	24	30	36
ds	6	8	10	12	16	20
h	7,5	9,5	11,5	15	18	23
k	2,5	3,5	4	5	6	8

Mrz 03						
d =	M 3	M 4	M 5	M 6	M 8	M 10
5	58,72	72,42				
6	59,37	73,98				
8	61,65	76,62	136,55			
10	64,23	79,66	138,44	172,01		
12	69,81	82,37	140,40	185,80	273,03	
16	81,55	109,60	142,19	189,55	276,75	478,86
20		118,08	144,05	193,37	280,60	504,96
25			155,27	193,37	280,60	546,06
30			174,19	216,60	282,49	587,81
36				228,34		625,00
40						666,75

Paket- inhalt Stück	100	50	50	50	25	25
---------------------------	-----	----	----	----	----	----

Preise in € per 100 Stück + Mwst. bei Abnahme voller Pakete.

**Hohe Rändelmuttern
Stahl**

DIN 466

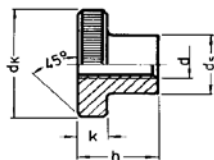

STAHL

						Mrz 03	
d =	dk	ds	h	k	blank	verzinkt	
M 3	12	6	7,5	2,5	26,62	29,42	
M 4	16	8	9,5	3,5	43,68	46,03	
M 5	20	10	11,5	4	66,45	71,60	
M 6	24	12	15	5	109,99	118,93	
M 8	30	16	18	6	189,55	211,67	
M 10	36	20	23	8	303,30	342,44	

Paket- inhalt Stück	M 3 bis M 8	100
	M 10	50

Preise in € per 100 Stück + Mwst. bei Abnahme voller Pakete.

**Flache Rändelmuttern
Stahl**

DIN 467

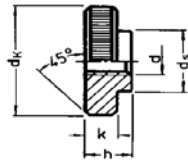

STAHL

						Mrz 03	
d =	dk	ds	h	k	blank	verzinkt	
M 3	12	6	3	2,5	22,80	24,50	
M 4	16	8	4	3,5	30,40	34,25	
M 5	20	10	5	4	51,25	53,20	
M 6	24	12	6	5	79,66	82,85	
M 8	30	16	8	6	134,59	141,64	
M 10	36	20	10	8	214,25	227,30	

Paket- inhalt Stück	M 3 bis M 8	100
	M 10	50

Preise in € per 100 Stück + Mwst. bei Abnahme voller Pakete.

Sicherungsringe-Federstahl für Wellen

Regelausführung

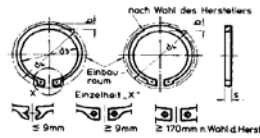

DIN 471

STAHL

Mrz 03

Abmessung	blank	Abmessung	blank
A 3x0,4	1,28	A 38x1,75	26,39
A 4x0,4	1,08	A 40x1,75	29,14
A 5x0,6	1,48	A 42x1,75	33,10
A 6x0,7	1,50	A 44x1,75	39,51
A 7x0,8	1,89	A 45x1,75	34,50
A 8x0,8	1,70	A 46x1,75	50,75
A 9x1,0	2,74	A 47x1,75	42,46
A 10x1,0	2,46	A 48x1,75	42,60
A 11 x1,0	3,17	A 50x2,0	40,31
A 12x1,0	2,75	A 52x2,0	50,65
A 13x1,0	3,27	A 55x2,0	45,79
A 14x1,0	3,31	A 56x2,0	62,38
A 15x1,0	3,65	A 57x2,0	64,17
A 16x1,0	3,76	A 58x2,0	62,78
A 17x1,0	4,64	A 60x2,0	52,79
A 18x1,2	5,39	A 62x2,0	62,78
A 19x1,2	6,13	A 63x2,0	72,39
A 20x1,2	6,02	A 65x2,5	73,82
A 21x1,2	7,44	A 67x2,5	9,52
A 22x1,2	7,50	A 68x2,5	89,71
A 23x1,2	10,43	A 70x2,5	78,93
A 24x1,2	8,14	A 72x2,5	103,58
A 25x1,2	8,72	A 75x2,5	91,94
A 26x1,2	10,38	A 77x2,5	111,45
A 27x1,2	12,87	A 78x2,5	112,12
A 28x1,5	13,79	A 80x2,5	94,23
A 29x1,5	16,42	A 82x2,5	110,99
A 30x1,5	14,06	A 85x3,0	127,28
A 31x1,5	19,59	A 88x3,0	159,95
A 32x1,5	16,81	A 90x3,0	135,48
A 33x1,5	22,30	A 92x3,0	183,21
A 34x1,5	18,79	A 95x3,0	148,50
A 35x1,5	18,65	A 97x3,0	185,12
A 36x1,75	24,94	A 100x3,0	160,98
A 37x1,75	32,01	A 105x4,0	378,46
Paket- inhalt	A 3 bis A 4 5000	A 23 bis A 29 A 30 bis A 38	500 250
Stück	A 5 bis A 6 2000	A 40 bis A 63	100
	A 7 bis A 10 1000	A 65 bis A 110	50

Preise in € per 100 Stück + Mwst. bei Abnahme voller Pakete.

Sicherungsringe-Federstahl für Wellen

Regelausführung

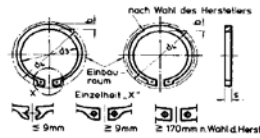

DIN 471

STAHL

		Mrz 03	
Abmessung	blank	Abmessung	blank
A 110x4,0	345,35	A 175x4,0	1138,21
A 115x4,0	418,28	A 180x4,0	1038,67
A 120x4,0	370,70	A 185x4,0	1250,90
A 125x4,0	435,31	A 190x4,0	1222,11
A 130x4,0	471,25	A 200x4,0	1170,77
A 135x4,0	570,11	A 210x5,0	2183,80
A 140x4,0	554,52	A 220x5,0	2103,47
A 145x4,0	597,60	A 230x5,0	2424,77
A 150x4,0	546,88	A 240x5,0	2463,33
A 155x4,0	717,48	A 260x5,0	2808,61
A 160x4,0	674,29	A 280x5,0	3058,81
A 165x4,0	793,87	A 300x5,0	3597,53
A 170x4,0	988,58		

Paket- inhalt Stück	25	25
---------------------------	----	----

Preise in € per 100 Stück + Mwst. bei Abnahme voller Pakete.

Sicherungsringe-Federstahl für Bohrungen

Regelausführung

DIN 472

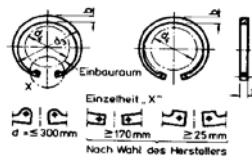

STAHL

Mrz 03

Abmessung	blank	Abmessung	blank
J 8x0,8	2,50	J 47x1,75	29,69
J 9x0,8	3,12	J 48x1,75	30,59
J 10x1,0	2,60	J 50x2,0	32,43
J 11x1,0	2,73	J 52x2,0	33,50
J 12x1,0	2,94	J 55x2,0	37,51
J 13x1,0	3,35	J 56x2,0	46,90
J 14x1,0	3,17	J 58x2,0	44,72
J 15x1,0	3,01	J 60x2,0	41,58
J 16x1,0	3,35	J 62x2,0	43,73
J 17x1,0	3,77	J 63x2,0	55,84
J 18x1,0	3,82	J 65x2,5	65,04
J 19x1,0	4,03	J 68x2,5	61,74
J 20x1,0	4,27	J 70x2,5	70,25
J 21x1,0	4,99	J 72x2,5	65,19
J 22x1,0	4,89	J 75x2,5	68,57
J 23x1,0	7,26	J 78x2,5	82,02
J 24x1,2	6,48	J 80x2,5	73,05
J 25x1,2	7,03	J 82x2,5	84,04
J 26x1,2	7,61	J 85x3,0	95,58
J 27x1,2	8,31	J 88x3,0	154,86
J 28x1,2	8,39	J 90x3,0	107,42
J 29x1,2	10,02	J 92x3,0	114,29
J 30x1,2	8,92	J 95x3,0	117,59
J 31x1,2	11,12	J 98x3,0	134,42
J 32x1,2	9,28	J 100x3,0	119,06
J 33x1,2	13,52	J 105x4,0	193,82
J 34x1,5	13,53	J 110x4,0	204,53
J 35x1,5	13,87	J 112x4,0	301,27
J 36x1,5	14,81	J 115x4,0	235,41
J 37x1,5	18,18	J 120x4,0	249,83
J 38x1,5	18,39	J 125x4,0	245,27
J 39x1,5	25,24	J 130x4,0	266,66
J 40x1,75	24,30	J 135x4,0	308,40
J 42x1,75	26,42	J 140x4,0	321,56
J 45x1,75	27,75	J 145x4,0	354,99
Paket- inhalt	J 8 bis J 11 J 12 bis J 23	J 40 bis J 63 J 65 bis J 100	100 50
Stück	J 24 bis J 32 J 33 bis J 39	J 102 bis J 145	500 25

Preise in € per 100 Stück + Mwst. bei Abnahme voller Pakete.

Sicherungsringe-Federstahl für Bohrungen

Regelausführung

DIN 472

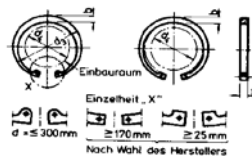

STAHL

		Mrz 03	
Abmessung	blank	Abmessung	blank
J 150x4,0	358,43	J 210x5,0	1575,46
J 155x4,0	470,37	J 220x5,0	1806,80
J 160x4,0	429,99	J 230x5,0	1752,18
J 165x4,0	522,09	J 240x5,0	1883,91
J 170x4,0	478,33	J 250x5,0	1931,03
J 175x4,0	638,60	J 260x5,0	2331,59
J 180x4,0	605,16	J 270x5,0	2455,83
J 185x4,0	723,12	J 280x5,0	2297,32
J 190x4,0	704,35	J 290x5,0	2641,12
J 195x4,0	833,94	J 300x5,0	3343,70
J 200x4,0	770,08		

Paket- inhalt Stück	25	25
------------------------------------	----	----

Preise in € per 100 Stück + Mwst. bei Abnahme voller Pakete.

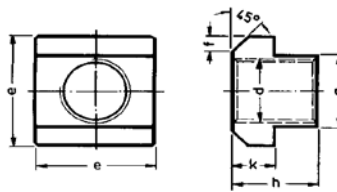

STAHL

Mrz 03

d=	a	e	f	h	k	blank
M 4x5	4	9	1,0	6,5	3	160,48
M 5x6	6	10	1,6	8	4	160,48
M 6x8	8	13	1,6	10	6	160,48
M 8x10	10	15	1,6	12	6	181,24
M 10x12	12	18	2,5	14	7	236,62
M 12x14	14	22	2,5	16	8	266,22
M 14x16	16	25	2,5	18	9	317,96
M 16x18	18	28	2,5	20	10	408,00
M 20x22	22	35	2,5	28	14	754,01
M 24x28	28	44	4	36	18	1372,21

Paket- inhalt Stück	M 4x5 bis M 10x12	100
	M 12x14 bis M 16x18	50
	M 20x22	25
	M 24x28	10

Preise in € per 100 Stück + Mwst. bei Abnahme voller Pakete.

**Gewindestifte mit Schlitz
und Kegelkuppe-5.8**

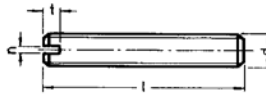

**DIN 551
ISO 4766**

STAHL

d	M 3	M 4	M 5	M 6	M 8	M 10
n	0,4	0,6	0,8	1	1,2	1,6
t max	1,05	1,42	1,63	2	2,5	3

Mrz 03

d =	M 3	M 4	M 5	M 6	M 8	M 10
3	7,36					
4	7,36	7,36				
5	7,36	7,36	7,44			
6	7,36	6,25	6,98	9,55		
8	6,63	6,63	7,02	8,51	14,76	
10	6,67	6,67	7,94	8,86	14,23	20,94
12	6,67	7,71	8,51	10,54	16,03	19,67
16	8,21	7,44	9,74	11,31	17,03	21,70
20			12,50	14,23	22,66	28,95
25					25,12	33,40
30						37,65

Paket- inhalt Stück	1000	1000	1000	1000	500	200
------------------------------------	------	------	------	------	-----	-----

Preise in € per 100 Stück + Mwst. bei Abnahme voller Pakete.

Gewindestifte mit Schlitz und Spitze-5.8

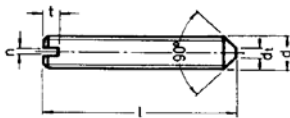

DIN 553
ISO 7434

STAHL

d	M 3	M 4	M 5	M 6	M 8	M 10
dt max	0,3	0,4	0,5	1,5	2	2,5
n	0,4	0,6	0,8	1	1,2	1,6
t max	1,05	1,42	1,63	2	2,5	3

Mrz 03

d =	M 3	M 4	M 5	M 6	M 8	M 10
3	7,36					
4	7,36	7,36				
5	7,36	7,36	7,44			
6	7,36	6,25	6,98	9,55		
8	6,63	6,63	7,02	8,51	14,76	
10	6,67	6,67	7,94	8,86	14,23	20,94
12	6,67	7,71	8,51	10,54	16,03	19,67
16	8,21	7,44	9,74	11,31	17,03	21,70
20			12,50	14,23	22,66	28,95
25					25,12	33,40
30						37,65

Paket- inhalt Stück	M 3	M 4	M 5	M 6	M 8	M 10
	1000	1000	1000	1000	500	200

Preise in € per 100 Stück + Mwst. bei Abnahme voller Pakete.

**Vierkantmuttern
Stahl**

DIN 557

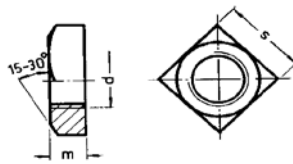

Mrz 03

d =	m max	s	blank	verzinkt
M 5	4,6	8	8,68	11,78
M 6	5,6	10	11,28	16,72
M 8	7,25	13	20,25	30,99
M 10	8,75	17	25,09	45,44
M 12	10,75	19	35,02	64,91
M 16	13,9	24	51,46	96,22

STAHL

Paket- inhalt Stück	M 4 bis M 6	1000
	M 8 bis M 10	500
	M 12	250
	M 16	100

Preise in € per 100 Stück + Mwst. bei Abnahme voller Pakete.

**Vierkantmuttern
Stahl niedrige Form**

DIN 562

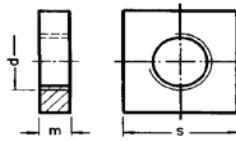

STAHL

Mrz 03

d =	m max	s	blank	verzinkt
M 3	1,8	5,5	3,06	3,45
M 4	2,2	7	3,45	3,91
M 5	2,7	8	4,27	6,16
M 6	3,2	10	5,48	6,16
M 8	4	13	12,35	13,95
M 10	5	17(16)	24,27	27,65

Paket- inhalt Stück	M 2,5 bis M 8	1000
	M 10	500

Preise in € per 100 Stück + Mwst. bei Abnahme voller Pakete.

**Sechskant-Holzschrauben
Stahl verzinkt**

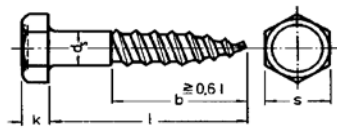

DIN 571

STAHL

d	5	6	8	10	12	16
k	3,5	4	5,5	7	8	10
s	8	10	13	17	19	24

Mrz 03

d =	5 mm	6 mm	8 mm	10 mm	12 mm	16 mm
20	10,07	10,30				
25	9,66	10,07	17,12			
30	9,66	10,13	17,27			
35	10,18	10,71	17,56	36,93		
40	10,71	11,12	17,91	33,77		
45		12,58	19,23	32,48	63,21	
50	12,53	13,29	19,75	33,36	65,85	
55		14,63	21,89	34,94		
60	14,31	14,81	22,18	35,41	67,95	141,64
65		18,09	24,99	36,93		
70		18,32	25,28	40,50	71,11	149,25
75						
80		20,49	28,15	43,31	73,22	151,18
90		23,94	35,41	53,20	84,81	166,46
100		27,60	37,66	55,84	89,55	171,20
110		43,66	49,22	66,90	109,04	197,01
120		44,13	50,04	67,95	110,62	199,65
130			66,37	69,36	120,63	239,97
140		76,09	66,90	82,70	122,21	243,48
150			121,68	141,70	162,77	
160			123,50	142,81	164,35	280,94
170						
180			140,12	159,08	181,74	307,87
190						
200			162,25	185,42	209,65	336,55
220				267,07	296,57	361,13
240				286,56	317,12	371,67
260				316,06	320,45	409,71
280				356,10	385,60	446,00
Paket-		bis 6x30	bis 8x80	bis 10x30	bis 12x60	
inhalt	bis 5x30	500	200	200	100	bis 16x60
Stück	500	bis 6x80	bis 8x130	bis 10x100	bis 12x150	50
	bis 5x60	200	100	100	50	bis 16x280
	200	bis 6x120	bis 8x200	bis 10x280	bis 12x280	25
		100	50	50	25	

Preise in € per 100 Stück + Mwst. bei Abnahme voller Pakete.

**Sechskant-Holzschrauben
Stahl verzinkt**

DIN 571



STAHL

	10	12	16
d			
k	7	8	10
s	17	19	24

Mrz 03

d =	10 mm	12 mm	16 mm
300	387,70	423,52	471,75

Paket- inhalt Stück	50	25	25
------------------------------------	----	----	----

Preise in € per 100 Stück + Mwst. bei Abnahme voller Pakete.

Ringschrauben C 15

**DIN 580
ISO 3266**

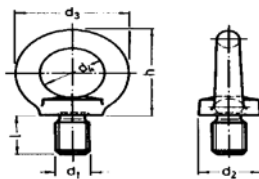

STAHL

							Mrz 03	
d1	d2	d3	d4	h	l	blank	verzinkt	
M 6	17	28	20	36	13	334,80	356,40	
M 8	20	36	20	36	13	254,85	272,84	
M 10	25	45	25	45	17	309,32	342,19	
M 12	30	54	30	53	20,5	392,28	446,38	
M 16	35	63	35	62	27	552,05	636,32	
M 20	40	72	40	71	30	749,22	884,18	
M 24	50	90	50	90	36	1429,62	1651,73	
M 30	65	108	60	109	45	2416,70	2914,95	
M 36	75	126	70	128	54	3640,48	4232,22	

Paket- inhalt Stück	M 6 bis M 12	25
	M 16 bis M 36	10

Preise in € per 100 Stück + Mwst. bei Abnahme voller Pakete.

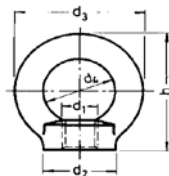

STAHL

							Mrz 03	
d1	d2	d3	d4	h	blank	verzinkt		
M 6	17	28	16	36	334,80	356,40		
M 8	20	36	20	36	246,98	261,73		
M 10	25	45	25	45	303,58	331,46		
M 12	30	54	30	53	382,89	429,77		
M 16	35	63	35	62	502,81	574,26		
M 20	40	72	40	71	718,07	826,13		
M 24	50	90	50	90	1460,03	1675,72		
M 30	65	108	60	109	2220,31	2616,50		
M 36	75	126	70	128	3813,82	4264,79		

Paket- inhalt Stück	M 6 bis M 12	25
	M 16 bis M 36	10

Preise in € per 100 Stück + Mwst. bei Abnahme voller Pakete.

**Sechskantschrauben
mit Schaft-Stahl verzinkt**
mit Sechskantmutter

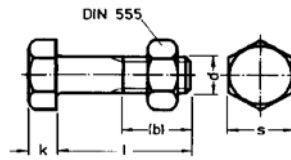

**DIN 601
ISO 4016**

STAHL

d=	M 5	M 6	M 8	M 10	M 12	M 16	M 20
b ² l < 125	16	18	22	26	30	38	46
k Nennm.	3,5	4	5,3	6,4	7,5	10	12,5
s max	8	10	13	17	19	24	30

Mrz 03							
d =	M 5	M 6	M 8	M 10	M 12	M 16	M 20
16	13,09	6,98	12,16	43,94			
20	13,47	7,09	12,40	23,28	33,39		
25	15,47	7,51	13,24	23,88	33,86		
30	15,65	8,32	14,04	24,95	35,77	70,35	241,46
35		12,58	15,68	26,29	37,50	72,74	243,85
40		13,30	16,34	27,90	39,50	74,53	126,39
45		18,45	17,68	29,57	42,00	77,51	132,95
50		18,72	18,90	30,88	43,91	83,47	134,74
55		23,82	27,16	35,18	47,55	85,26	137,13
60		24,06	27,54	35,77	49,87	88,83	139,51
65		32,46	40,30		54,13	92,41	144,28
70		30,11	40,42	40,66	54,97	97,18	146,67
75		35,41		59,29	81,68	103,74	153,22
80		33,06	52,32	57,44	79,29	107,91	158,59
90		43,40	63,20	82,28	105,53	118,64	169,32
100		43,88	67,97	88,24	116,26	125,80	184,82
110		70,35	73,93	99,57	148,45	133,55	196,15
120		75,12	74,53	134,15	156,20	155,61	208,67
130			97,18	156,20	215,82	162,17	230,73
140			104,34	157,40	236,10	172,30	242,65
150			116,86	166,34	234,31	232,52	255,77
160			147,26	200,92	234,31	426,28	286,18
180				225,96	271,27	453,71	326,12
200				248,02	299,29	464,44	623,63

Paket- inhalt Stück		bis M 6x30	bis M 8x80	bis M 10x30	bis M 12x60		
	bis M 5x30	500	200	200	100	bis M 16x60	bis M 20x150
	500	bis M 6x80	bis M 8x140	bis M 10x100	bis M 12x150	50	25
	bis M 5x50	200	100	100	50	bis M 16x200	bis M 20x200
	200	bis M 6x130	bis M 8x160	bis M 10x200	bis M 12x200	25	10
		100	50	50	50		

Preise in € per 100 Stück + Mwst. bei Abnahme voller Pakete.

Flachrundschrauben verzinkt

mit Vierkantansatz
mit Sechskantmutter

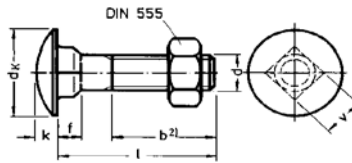

**DIN 603
ISO 8677**

STAHL

d=	M 5	M 6	M 8	M 10	M 12
b ² l < 125	16	18	22	26	30
dk max	13,55	16,55	20,65	24,65	30,65
f max	4,1	4,6	5,6	6,6	8,75
k max	3,3	3,88	4,88	5,38	6,95
v max	5,48	6,48	8,58	10,58	12,7

Mrz 03

d =	M 5	M 6	M 8	M 10	M 12
16	18,27	8,53			
20	18,48	8,53	14,19		
25	18,75	8,88	14,64	25,04	
30	19,70	9,30	15,20	26,29	94,20
35	20,30	10,20	16,51	26,83	95,39
40	22,89	11,03	17,47	28,56	84,66
45	23,97	11,57	18,51	29,90	89,43
50	24,92	12,13	19,08	31,36	92,41
55	29,09	14,22	21,52	32,52	96,58
60	29,45	13,56	21,91	34,28	100,16
65	40,81	22,72	25,22	38,40	116,26
70	41,02	21,58	24,80	39,05	106,12
75		26,53	29,15	45,64	125,20
80	46,21	32,85	28,23	43,67	116,86
90		35,41	39,35	60,81	132,36
100		41,76	45,79	68,56	138,91
110		53,36	55,39	76,91	154,42
120		53,84	68,56	96,58	164,55
130			71,54	105,53	176,48
140			72,74	111,49	191,38
150			126,99	136,53	206,88
160			128,18	158,59	224,77
170			145,47	199,73	243,85
180			146,07	203,90	245,63
190			162,76	219,40	273,66
200			163,36	220,59	275,44
220				284,98	313,01
240				310,02	337,45
260				336,26	362,49
Paket-	bis M 5x30	bis M 6x30	bis M 8x80	bis M 10x30	bis M 12x60
inhalt	500	500	200	200	100
Stück	bis M 5x80	bis M 6x80	bis M 8x200	bis M 10x100	bis M 12x150
	200	200	100	100	50
		bis M 6x120	100	bis M 10x260	bis M 12c260
		100		50	25

Preise in € per 100 Stück + Mwst. bei Abnahme voller Pakete.

Flachrundschrauben verzinkt

mit Vierkantansatz
mit Sechskantmutter

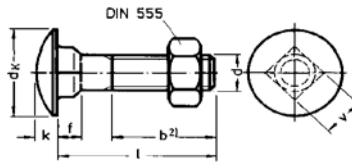

DIN 603
ISO 8677

STAHL

d=	M 10	M 12
b ² <125	26	30
dk max	24,65	30,65
f max	6,6	8,75
k max	5,38	6,95
v max	10,58	12,7

Mrz 03

d =	M 10	M 12
280	361,30	388,72
300	388,13	415,55
320		483,52
340		525,85

Paket- inhalt Stück	50	25
---------------------------	----	----

Preise in € per 100 Stück + Mwst. bei Abnahme voller Pakete.

Flache Rändelschrauben Stahl

DIN 653

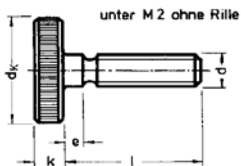

STAHL

d=	M 3	M 4	M 5	M 6	M 8	M 10
dk	12	16	20	24	30	36
e	2	3	3	4	5	6
k	2,5	3,5	4	5	6	8

Mrz 03

d =	M 3	M 4	M 5	M 6	M 8	M 10
5	58,46	65,31				
6	58,46	67,19				
8	63,01	69,09	80,67			
10	68,33	73,00	86,40	155,52		
12	73,64	76,83	88,29	157,46	218,92	
16	83,51	80,67	117,14	161,29	220,81	328,73
20		101,81	121,02	192,00	270,73	349,23
25			145,92	203,47	292,29	387,19
30				240,02	307,21	425,15
35					361,00	463,11

Paket- inhalt Stück	100	100	100	100	100	50
---------------------------	-----	-----	-----	-----	-----	----

Preise in € per 100 Stück + Mwst. bei Abnahme voller Pakete.

**Flache Rändelschrauben
Stahl verzinkt**

DIN 653

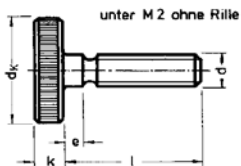

STAHL

d=	M 3	M 4	M 5	M 6	M 8
dk	12	16	20	24	30
e	2	3	3	4	5
k	2,5	3,5	4	5	6

Mrz 03

d =	M 3	M 4	M 5	M 6	M 8
5	69,09	73,57			
6	69,09	75,65			
8	73,64	77,70	92,28		
10	78,96	82,37	98,66	177,46	
12	84,27	86,55	100,75	179,40	253,53
16	94,14	97,18	132,29	183,88	259,61
20		113,77	136,69	199,52	277,79
25			164,29	226,24	311,42
30				237,02	351,66
35				286,22	411,26

Paket- inhalt Stück	100	100	100	100	100	50
------------------------------------	-----	-----	-----	-----	-----	----

Preise in € per 100 Stück + Mwst. bei Abnahme voller Pakete.

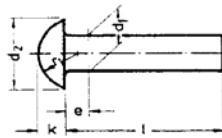

STAHL

d1	2	2,5	3	4	5	6	8
d2	3,5	4,4	5,2	7	8,8	10,5	14
e	1	1,3	1,5	2	2,5	3	4
k	1,2	1,5	1,8	2,4	3	3,6	4,8
r1~	1,9	2,4	2,8	3,8	4,6	5,7	7,5

Mrz 03

d =	2 mm	2,5 mm	3 mm	4 mm	5 mm	6 mm	8 mm
6	1,20	1,40	1,60	2,51	3,87	5,82	
8	1,28	1,48	1,71	2,63	3,87	5,82	
10	1,32	1,60	1,83	2,79	4,27	5,82	10,65
12	1,40	1,67	1,99	3,03	4,67	6,30	11,33
16	1,75	2,19	2,39	3,51	5,94	7,66	13,36
20	1,95	2,35	2,51	3,67	6,54	8,22	14,04
25			2,91	4,55	7,02	9,45	16,51
30			3,27	5,38	7,82	10,65	18,90

Paket-					bis 5x16	bis 6x20	
inhalt	1000	1000	1000	1000	1000	500	bis 8x30
Stück					bis 5x25	bis 6x30	250
					500	250	

Preise in € per 100 Stück + Mwst. bei Abnahme voller Pakete.

Senknieten-Stahl

DIN 661
ISO 1051

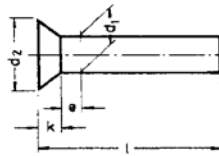

STAHL

d1	2	2,5	3	4	5	6	8
d2	3,5	4,4	5,2	7	8,8	10,5	14
e	1	1,3	1,5	2	2,5	3	4
k	1	1,2	1,4	2	2,5	3	4

Mrz 03							
d =	2 mm	2,5 mm	3 mm	4 mm	5 mm	6 mm	8 mm
6	1,20	1,40	1,60	2,51	3,87	5,82	
8	1,28	1,48	1,71	2,63	3,87	5,82	
10	1,32	1,60	1,83	2,79	4,27	5,82	10,65
12	1,40	1,67	1,99	3,03	4,67	6,30	11,33
16	1,75	2,19	2,39	3,51	5,94	7,66	13,36
20	1,95	2,35	2,51	3,67	6,54	8,22	14,04
25			2,91	4,55	7,02	9,45	16,51
30			3,27	5,38	7,82	10,65	18,90

Paket- inhalt Stück	1000	1000	1000	1000	bis 5x16 1000	bis 6x20 500	bis 8x30 250
					bis 5x25 500	bis 6x30 250	

Preise in € per 100 Stück + Mwst. bei Abnahme voller Pakete.

**Stellringe-Stahl
Form A**

DIN 705

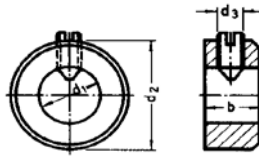

STAHL

					Mrz 03
d1	b	d2	d3	blank	verzinkt
2	3,5	6	M 2	108,79	
2,5	4	7	M 2	108,79	
3	5	7	M 2	108,79	
4	5	8	M 2,5	108,79	
5	6	10	M 3	99,43	
6	8	12	M 4	90,94	94,53
8	8	16	M 4	110,16	116,68
10	10	20	M 5	130,90	142,97
12	12	22	M 6	148,39	164,83
14	12	25	M 6	163,75	184,43
15	12	25	M 6	163,75	184,43
16	12	28	M 6	181,53	206,58
18	14	32	M 6	216,73	255,87
20	14	32	M 6	224,30	263,44
22	14	36	M 6	246,02	300,10
24	16	40	M 8	308,13	373,37
25	16	40	M 8	308,13	373,37
26	16	40	M 8	417,24	492,27
28	16	45	M 8	417,24	492,27
30	16	45	M 8	417,24	492,27
32	16	50	M 8	492,11	574,11
35	16	56	M 8	534,22	645,88
36	16	56	M 8	534,22	645,88
40	18	63	M 10	707,56	939,46
45	18	70	M 10	858,13	1239,56
50	18	80	M 10	1062,60	1565,76

Paket- inhalt Stück	6 bis 20	100
	22 bis 30	50
	32 bis 50	5

Preise in € per 100 Stück + Mwst. bei Abnahme voller Pakete.

Verschlußstopfen-Stahl mit innensechskant

kegeliges Gewinde

DIN 906

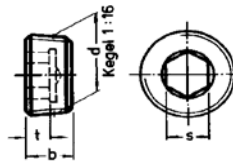

Mrz 03

d =	b	s	t min	Preis
M 8x1	8	4	4	43,03
M 10x1	8	5	4	46,35
M 12x1,5	10	6	5	55,45
M 14x1,5	10	7	5	60,97
M 16x1,5	10	8	5	71,83
M 18x1,5	10	8	5	91,04
M 20x1,5	10	10	5	104,19
M 22x1,5	10	10	5	104,19
M 24x1,5	12	12	6	131,85
M 26x1,5	12	12	6	183,52
M 30x1,5	12	17	6	224,98
M 36x1,5	15	19	7,5	486,04
R 1/8"	8	5	4	46,35
R 1/4"	10	7	5	61,33
R 3/8"	10	8	5	77,73
R 1/2"	10	10	5	109,34
R 3/4"	12	12	6	185,38
R 1"	12	17	6	280,89
R 1 1/2"	20	24	11,5	996,21

STAHL

Paket- inhalt Stück	M 8 bis M 10	100		
	M 12 bis M 16	50	R 1/8" bis R 175"	100
	M 18 bis M 26	25	R 3/8" bis R 1/2"	50
	M 30 bis M 36	10	R 3/4" bis R 1"	25
	M 42 bis M 45	lose	bis R 1 1/2"	10

Preise in € per 100 Stück + Mwst. bei Abnahme voller Pakete.

**Verschlußstopfen-Stahl
mit Bund und Innensechskant**
zylindrisches Gewinde

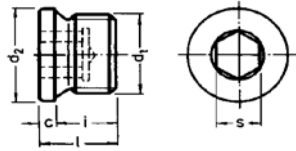

DIN 908

STAHL

						Mrz 03
d =	c	d2	i	l~	s	Preis
M 10x1	3	14	8	11	5	53,01
M 12x1,5	3	17	12	15	6	77,47
M 14x1,5	3	19	12	15	6	122,94
M 16x1,5	3	21	12	15	8	108,40
M 18x1,5	4	23	12	16	8	121,80
M 20x1,5	4	25	14	18	10	149,01
M 22x1,5	4	27	14	18	10	178,01
M 24x1,5	4	29	14	18	12	220,84
M 26x1,5	4	31	16	20	12	250,65
M 30x1,5	4	36	16	20	17	324,44
M 36x1,5	5	42	16	21	19	605,49

R 1/8"	3	14	8	11	5	53,01
R 1/4"	3	18	12	15	6	82,82
R 3/8"	3	22	12	15	8	112,60
R 1/2"	4	26	14	18	10	152,20
R 3/4"	4	32	16	20	12	248,27
R 1"	5	39	16	21	17	413,65
R 1 1/4"	5	49	16	21	22	807,57
R 1 1/2"	5	55	16	21	24	1124,90

Paket- inhalt Stück	M 8 bis M 10	100	R 1/8" bis R 175"	100
	M 12 bis M 16	50	R 3/8" bis R 1/2"	50
	M 18 bis M 26	25	R 3/4" bis R 1"	25
	M 30 bis M 38	10	bis R 1 1/2"	10

Preise in € per 100 Stück + Mwst. bei Abnahme voller Pakete.

Verschlußstopfen-Stahl mit Bund und Außensechskant

schwere Ausführung
zylindrisches Gewinde

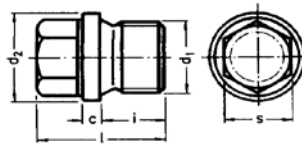

DIN 910

STAHL

						Mrz 03
d1	c	d2	i	l~	s	Preis
M 10x1	3	14	8	17	10	68,93
M 12x1,5	3	17	12	21	13	97,99
M 14x1,5	3	19	12	21	13	114,95
M 16x1,5	3	21	12	21	17	122,52
M 18x1,5	4	23	12	24	17	144,05
M 20x1,5	4	25	14	26	19	170,21
M 22x1,5	4	27	14	26	19	218,46
M 24x1,5	4	29	14	27	22	254,83
M 26x1,5	4	31	16	30	24	294,56
M 30x1,5	4	36	16	30	24	413,65
M 36x1,5	5	42	16	32	27	651,85

R 1/8"	3	14	8	17	10	68,93
R 1/4"	3	18	12	21	13	97,99
R 3/8"	3	22	12	21	17	121,51
R 1/2"	4	26	14	26	19	172,10
R 3/4"	4	32	16	30	24	292,60
R 1"	5	39	16	32	27	455,15
R 1 1/4"	5	49	16	33	30	996,25
R 1 1/2"	5	55	16	33	30	1057,44

Paket- inhalt Stück	M 10	100	R 1/8" bis R 1/4"	100
	M 12 bis M 16	50	R 3/8" bis R 1/2"	50
	M 18 bis M 26	25	R 3/4" bis R 1"	25
	M 27 bis M 36	10	R 1 1/4" bis R 1 1/2"	10

Preise in € per 100 Stück + Mwst. bei Abnahme voller Pakete.

**Winkelschraubendreher
Stahl**

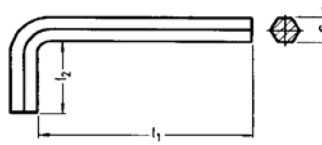

DIN 911

STAHL

Mrz 03

S=	l1	l2	Preis
1,5	45	14	30,43
2	50	16	38,93
2,5	56	18	43,77
3	63	20	48,32
4	70	25	53,52
5	80	28	65,41
6	90	32	89,35
7	95	34	144,44
8	100	36	153,16
10	112	40	222,41
12	125	45	360,51
14	140	56	516,98
17	160	63	884,86
19	180	70	1303,66
22	200	80	1859,14
27	250	100	3646,22

Paket- inhalt Stück	1,5 bis 8	100
	10	50
	12 bis 14	25
	17 bis 19	10
	22 bis 27	3

Preise in € per 100 Stück + Mwst. bei Abnahme voller Pakete.

Zylinderschrauben mit Innensechskant-8.8

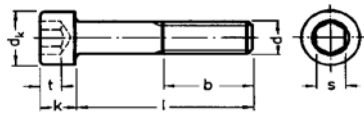

**DIN 912
ISO 4762**

STAHL

d=	M 3	M 4	M 5	M 6	M 8	M 10	M 12
b	18	20	22	24	28	32	36
dk max	5,5	7	8,5	10	13	16	18
k max	3	4	5	6	8	10	12
s Nennm.	2,5	3	4	5	6	8	10
t min	1,3	2	2,5	3	4	5	6

Mrz 03

d =	M 3	M 4	M 5	M 6	M 8	M 10	M 12
4	20,75						
5	20,75	29,27					
6	10,76	21,26	14,67				
8	8,81	7,88	11,30	13,71	33,88		
10	6,73	6,24	5,64	6,08	21,14		
12	6,89	6,28	5,83	6,08	21,87	55,72	
14	17,29	12,27	12,27	11,30	20,56	43,23	
16	7,69	6,34	6,02	5,83	9,54	40,13	51,18
18	7,91	6,98	6,66	6,28	10,31	41,31	59,34
20	7,94	6,98	6,02	6,28	10,31	17,26	48,04
22	15,34	14,19	13,45	13,00	22,10	44,45	70,33
25	8,81	7,17	6,47	6,60	11,34	18,38	25,08
30	9,96	8,39	7,94	7,27	11,18	19,34	27,32
35	42,27	10,31	8,39	8,20	11,95	20,53	28,25
40	46,85	11,53	9,64	9,19	13,58	22,16	30,23
45	65,94	25,72	18,38	12,87	14,96	23,28	32,03
50	101,10	26,32	26,68	12,87	15,88	25,24	34,43
55		33,79	30,04	27,41	17,61	27,22	38,62
60		33,79	30,04	27,41	20,18	30,39	41,47
65		40,58	37,73	32,44	41,82	32,89	44,64
70		40,58	37,73	37,47	41,82	34,17	47,20
75				40,35	54,54	38,21	51,50
80			58,16	40,35	54,54	39,74	52,81
90			71,74	48,04	63,19	71,10	58,80
100			76,86	60,53	73,02	80,06	64,69
110			111,45	111,45	87,75	93,51	124,26
120			171,65	107,60	115,93	115,29	145,39
130			354,20	280,54	151,80	138,35	165,89
140			416,33	326,66	168,45	164,61	194,71
Paket- inhalt	1000	bis M 4x30	bis M 5x30	bis M 6x30	bis M 8x40	bis M 10x30	bis M 12x60
		500	500	500	200	200	100
Stück	200	bis m 4x70	bis M 5x140	bis M 6x90	bis M 8x140	bis M 10x80	bis M 12x140
		200	200	200	100	100	50
				bis M 6x140	100	bis M 10x140	50
				100		50	

Preise in € per 100 Stück + Mwst. bei Abnahme voller Pakete.

**Zylinderschrauben
mit Innensechskant-8.8**

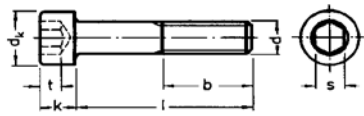

**DIN 912
ISO 4762**

STAHL

d=	M 5	M 6	M 8	M 10	M 12
b	22	24	28	32	36
dk max	8,5	10	13	16	18
k max	5	6	8	10	12
s Nennm.	4	5	6	8	10
t min	2,5	3	4	5	6

Mrz 03

d =	M 5	M 6	M 8	M 10	M 12
150	424,65	368,93	283,74	257,48	264,53
160	432,98	589,26	317,05	286,30	300,39
180	347,79	691,74	348,43	386,86	408,64
200	624,49	928,73	461,16	420,81	473,33
220				481,66	632,17
240				525,21	677,65
260				622,57	739,78
280				684,69	785,89
300				746,82	848,02

Paket- inhalt Stück	200	100	100	50	50
---------------------------	-----	-----	-----	----	----

Preise in € per 100 Stück + Mwst. bei Abnahme voller Pakete.

Zylinderschrauben mit Innensechskant-8.8

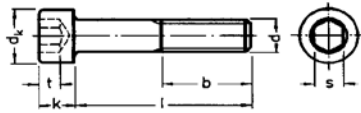

**DIN 912
ISO 4762**

STAHL

d=	M 14	M 16	M 18	M 20	M 24
b	40	44	48	52	60
dk max	21	24	27	30	36
k max	14	16	18	20	24
s Nennm.	12	14	14	17	19
t min	7	8	9	10	12

Mrz 03

d =	M 14	M 16	M 18	M 20	M 24
20		128,74			0,00
25		95,43			0,00
30	96,08	56,24		235,70	0,00
35	99,92	56,24	252,36	235,70	0,00
40	99,92	59,25	271,57	131,94	643,70
45	102,48	63,54	281,18	137,71	643,70
50	108,89	67,89	295,91	142,19	372,77
55	122,98	74,30	305,52	242,75	550,19
60	122,98	76,86	315,13	149,88	372,77
65	140,91	155,00	345,87	259,40	591,18
70	140,91	89,67	355,48	163,33	400,31
75	153,08	175,50	367,65	278,62	670,60
80	153,08	99,92	377,25	171,65	409,92
90	172,29	110,17	411,20	193,43	446,43
100	191,51	120,41	454,11	206,24	446,43
110	215,21	240,19	460,52	372,77	758,99
120	257,48	271,57	466,92	411,20	758,99
130	281,18	307,44	475,89	489,98	960,75
140	349,07	307,44	541,86	579,01	960,75
150	498,95	415,68		680,21	1158,02
160	536,74	415,68		680,21	1129,20
170		485,50		1129,20	1462,90
180	581,57	485,50		828,81	1220,15
190		579,01		985,09	1311,74
200	659,07	579,01		985,09	1311,74
220		661,00		1042,73	1357,22
240		742,34		1104,86	1448,81
260		809,59		1177,24	1520,55
280		876,84		1258,58	1599,97
Paket- inhalt Stück	bis M 14x60			bis M 20x110	
	100	bis M 16x55		50	bis M 24x80
	bis M 14x110	50	50	bis M 20x200	25
	50	bis M 16x280		25	bis M 24x280
	bis M 14x200	25		bis M 20x280	10
	25		10		

Preise in € per 100 Stück + Mwst. bei Abnahme voller Pakete.

**Zylinderschrauben
mit Innensechskant-8.8**

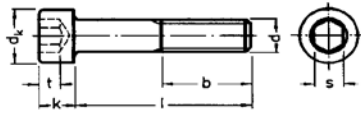

**DIN 912
ISO 4762**

STAHL

d=	M 16	M 20	M 24
b	44	52	60
dk max	24	30	36
k max	16	20	24
s Nennm.	14	17	19
t min	8	10	12

Mrz 03

d =	M 16	M 20	M 24
220	903,11	1347,61	1708,21

Paket- inhalt Stück	25	10	10
---------------------------	----	----	----

Preise in € per 100 Stück + Mwst. bei Abnahme voller Pakete.

Zylinderschrauben mit Innensechskant-8.8

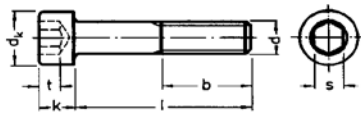

DIN 912
ISO 4762

STAHL

d=	M 27	M 30	M 36
b	66	72	84
dk max	40	45	54
k max	27	30	36
s Nennm.	19	22	27
t min	13,5	15,5	19

Mrz 03

d =	M 27	M 30	M 36
50	978,04	1104,86	
55	978,04	1104,86	
60	978,04	1104,86	
65		1143,29	
70	1013,91	1143,29	1991,31
75	1056,83	1177,24	1991,31
80	1056,83	1177,24	1991,31
90	1100,38	1232,32	1991,31
100	1150,98	1304,70	2063,69
110	1179,80	1369,39	2135,43
120	1304,70	1429,60	2243,67
130	1357,22	1484,68	2301,32
140	1412,30	1575,63	2387,78
150	1465,46	1648,01	2478,74
160	1501,33	1698,61	2570,33
170	1612,14	1854,25	2765,04
180	1612,14	1854,25	2765,04
190	1690,28	1986,83	2957,19
200	1683,87	1986,83	2957,19
220	1818,38	2094,44	3151,26
240	1962,49	2255,84	3343,41
260	2094,44	2399,95	3514,42
280	2228,94	2570,33	3730,27
300	2373,05	2740,70	5295,01

Paket- inhalt Stück	lose	lose	lose
---------------------------	------	------	------

Preise in € per 100 Stück + Mwst. bei Abnahme voller Pakete.

**Zylinderschrauben
mit Innensechskant-8.8
verzinkt**

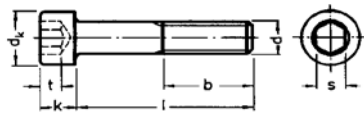

**DIN 912
ISO 4762**

STAHL

d=	M 3	M 4	M 5	M 6	M 8	M 10	M 12
b	18	20	22	24	28	32	36
dk max	5,5	7	8,5	10	13	16	18
k max	3	4	5	6	8	10	12
s Nennm.	2,5	3	4	5	6	8	10
t min	1,3	2	2,5	3	4	5	6

Mrz 03

d =	M 3	M 4	M 5	M 6	M 8	M 10	M 12
5		29,78					
6	10,92	21,74	15,40				
8	9,16	8,29	12,11	15,24			
10	7,11	6,69	6,34	7,27	24,31		
12	7,30	6,79	6,57	7,37	25,24	61,55	
14		12,91	13,26	12,97	24,08	49,38	
16	8,10	6,92	6,92	7,30	12,65	46,56	
18		7,59	7,62	7,85	13,58	48,07	
20	8,39	7,65	7,05	7,94	13,74	23,12	57,93
22		15,05	14,80	15,12	0,00	51,82	78,81
25	10,09	8,01	7,69	8,52	15,18	25,01	36,06
30	10,54	9,32	9,38	9,48	15,50	26,48	37,37
35	46,12	11,37	9,99	10,76	16,78	28,47	39,26
40	49,96	12,71	11,46	12,01	18,93	30,90	42,34
45		27,29	20,82	15,95	20,82	32,79	45,28
50		28,05	29,33	16,27	22,29	35,58	48,81
55			32,92	31,80	24,50	38,33	54,12
60			33,18	32,12	27,61	42,31	58,09
65			41,12	37,53	51,34	45,60	62,38
70			41,34	42,91	51,94	47,69	66,61
75				46,12	65,33	52,52	71,74
80				46,44	65,97	54,83	74,30
90				54,83	76,22	90,95	82,62
100				68,53	87,11	101,84	90,31
110				101,84	103,12	117,85	157,56
120				116,57	132,58	141,55	181,90
130					169,09	165,89	204,96
140					187,03	194,07	236,99
150					303,60	288,87	309,36
Paket-				bis M 6x30		bis M 10x30	
inhalt		bis M 4x30	bis M 5x30	500	bis M 8x40	200	bis M 12x60
Stück	1000	500	500	bis M 6x90	200	bis M 10x80	100
		bis M 4x70	bis M 5x100	200	bis M 8x150	100	bis M 12x150
		200	200	bis M 6x120	100	bis M 10x150	50
				100		50	

Preise in € per 100 Stück + Mwst. bei Abnahme voller Pakete.

**Zylinderschrauben
mit Innensechskant-8.8
verzinkt**

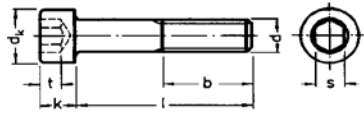

**DIN 912
ISO 4762**

STAHL

d=	M 8	M 10	M 12
b	28	32	36
dk max	13	16	18
k max	8	10	12
s Nennm.	6	8	10
t min	4	5	6

Mrz 03

d =	M 8	M 10	M 12
160	338,82	319,61	347,79
180	372,13	424,01	461,80
200	487,42	461,80	531,62

Paket- inhalt Stück	100	100	50	50
------------------------------------	-----	-----	----	----

Preise in € per 100 Stück + Mwst. bei Abnahme voller Pakete.

**Zylinderschrauben
mit Innensechskant-8.8
verzinkt**

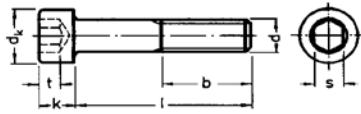

**DIN 912
ISO 4762**

STAHL

d=	M 14	M 16	M 20	M 24
b	40	44	52	60
dk max	21	24	30	36
k max	14	16	20	24
s Nennm.	12	14	17	19
t min	7	8	10	12

Mrz 03

d =	M 14	M 16	M 20	M 24
20		148,60		
25		117,85		
30	112,73	76,22		
35	117,85	78,14		
40	119,77	82,62	170,37	726,33
45	123,62	89,03	178,70	731,45
50	131,94	95,43	185,75	449,63
55	147,96	103,12	299,11	647,55
60	149,88	108,24	199,84	457,32
65	169,73	195,35	323,45	697,50
70	171,01	124,90	219,69	493,19
75	185,10	220,33	350,35	787,82
80	187,03	139,63	234,42	511,76
90	210,08	153,72	262,61	557,88
100	232,50	167,81	281,82	567,48
110	260,68	302,32	470,77	915,27
120	306,16	338,82	516,88	926,16
130		379,82	603,99	1138,81
140		384,30	700,07	1150,34
150		497,67	808,95	1357,86
160		502,79	816,64	1340,57
170				
180		582,21	980,61	1453,94
190				
200		685,34	1152,26	1564,10

Paket- inhalt Stück	bis M 14x60			
	100	bis M 16x55	bis M 20x110	bis M 24x80
	bis M 14x110	50	50	25
	50	bis M 16x200	bis M 20x200	bis M 24x200
	bis M 14x200	25	25	10
	25			

Preise in € per 100 Stück + Mwst. bei Abnahme voller Pakete.

Zylinderschrauben mit Innensechskant-10.9

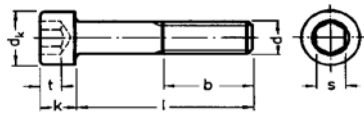

**DIN 912
ISO 4762**

STAHL

d=	M 3	M 4	M 5	M 6	M 8	M 10	M 12
b	18	20	22	24	28	32	36
dk max	5,5	7	8,5	10	13	16	18
k max	3	4	5	6	8	10	12
s Nennm.	2,5	3	4	5	6	8	10
t min	1,3	2	2,5	3	4	5	6

Mrz 03							
d =	M 3	M 4	M 5	M 6	M 8	M 10	M 12
4	37,18						
5	37,18	35,96					
6	25,14	18,83	22,39				
8	10,09	9,86	17,23	18,19			
10	10,09	9,35	8,13	8,26	26,48		
12	10,09	9,35	8,39	8,01	27,13	76,86	
14	18,51	20,14	16,46	14,32	23,28		
16	9,58	9,51	8,71	8,26	14,89	57,48	
18	10,22	9,86	12,11	9,06	16,43	46,28	
20	10,22	10,15	9,06	8,58	13,55	27,00	62,64
22	20,43	19,38	17,23	17,55	23,06	52,55	
25	10,98	10,50	9,61	9,06	14,73	27,29	41,63
30	12,07	11,30	10,15	10,31	15,18	27,89	42,59
35	28,76	11,85	13,90	11,05	17,04	29,98	43,68
40	48,26	12,94	13,90	11,95	18,57	31,13	44,58
45	86,12	30,65	20,88	14,54	20,11	34,97	47,08
50	139,21	30,65	28,63	17,33	22,35	36,76	49,32
55		41,98	31,86	33,59	26,74	38,94	56,94
60		43,27	33,82	33,59	27,45	38,94	56,94
65		45,86	49,45	37,25	42,21	40,80	60,98
70		46,76	49,45	47,14	43,49	42,14	64,69
75		74,30	92,23	56,40	57,26	56,49	
80		74,30	92,23	62,42	58,54	57,39	69,17
90		481,66	110,81	76,22	69,17	89,67	78,78
100		545,07	146,03	80,70	86,47	101,84	85,83
110			197,27	124,26	110,17	167,17	167,17
120			229,94	134,51	138,99	167,17	187,67
130			333,06	337,54	185,10	209,44	251,72
140			353,56	356,76	199,84	235,70	293,99
Paket- inhalt Stück	500	bis M 4x30	bis M 5x30	bis M 6x30	bis M 8x40	bis M 10x30	bis M 12x60
		500	500	500	200	200	100
Paket- inhalt Stück	500	bis M 4x70	bis M 5x140	bis M 6x90	bis M 8x140	bis M 10x80	bis M 12x140
		200	200	200	200	100	50
Paket- inhalt Stück	500	bis M 6x140	bis M 8x140	bis M 10x140	bis M 12x140	bis M 14x140	bis M 16x140
		100	100	50	50	50	50

Preise in € per 100 Stück + Mwst. bei Abnahme voller Pakete.

**Zylinderschrauben
mit Innensechskant-10.9**

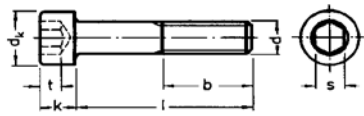

**DIN 912
ISO 4762**

STAHL

d=	M 5	M 6	M 8	M 10	M 12
b	22	24	28	32	36
dk max	8,5	10	13	16	18
k max	5	6	8	10	12
s Nennm.	4	5	6	8	10
t min	2,5	3	4	5	6

Mrz 03

d =	M 5	M 6	M 8	M 10	M 12
150	372,13	376,61	312,56	341,39	381,74
160	392,63	399,67	363,16	382,38	632,17
180	411,84	418,89	446,43	478,45	691,74
200	432,34	438,74	507,92	555,31	757,07

Paket- inhalt Stück	200	100	100	50	50
---------------------------	-----	-----	-----	----	----

Preise in € per 100 Stück + Mwst. bei Abnahme voller Pakete.

Zylinderschrauben mit Innensechskant-10.9

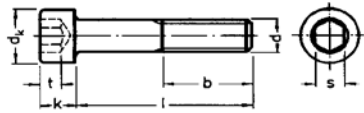

**DIN 912
ISO 4762**

STAHL

d=	M 14	M 16	M 18	M 20	M 24
b	40	44	48	52	60
dk max	21	24	27	30	36
k max	14	16	18	20	24
s Nennm.	12	14	14	17	19
t min	7	8	9	10	12

Mrz 03

d =	M 14	M 16	M 18	M 20	M 24
20					
25					
30	141,55	94,15			
35	145,39	94,15	387,50	342,67	0,00
40	131,30	87,11	306,16	194,07	0,00
45	134,51	91,59	310,00	174,86	0,00
50	143,47	93,51	310,00	180,62	0,00
55	192,15	101,84	312,56	247,87	0,00
60	157,56	107,60	312,56	201,12	0,00
65	171,65	155,00		269,01	0,00
70	176,78	112,09	331,78	217,13	1487,24
75					
80	201,76	137,71	368,29	219,69	1532,72
90	215,21	149,24	374,69	236,99	1599,97
100	241,47	156,92	409,28	261,96	1693,48
110	271,57	241,47	434,90	366,37	901,82
120	288,87	297,19	482,30	439,38	930,01
130		728,25		968,44	1343,13
140		754,51		1004,30	1398,21
150		778,21		1035,69	1436,64
160		799,98		1076,04	1469,95
170		1100,38		1186,85	1585,24
180		883,89		1186,85	1585,24
190					
200		941,54		1275,88	1703,09

Paket- inhalt Stück	bis M 14x60				
	100	bis M 16x55		bis M 20x110	bis M 24x70
	bis M 14x110	50	50	50	50
	50	bis M 16x200		bis M 20x200	
	bis M 14x200	25		25	
	25				

Preise in € per 100 Stück + Mwst. bei Abnahme voller Pakete.

**Zylinderschrauben
mit Innensechskant-10.9**

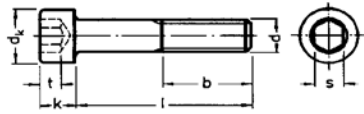

**DIN 912
ISO 4762**

STAHL

d=	M 30	M 36
b	72	84
dk max	45	54
k max	30	36
s Nennm.	22	27
t min	15,5	19

Mrz 03

d =	M 30	M 36
70	1487,24	
75		
80	1532,72	
90	1599,97	
100	1693,48	
110		2776,57
120		2916,20
130		2993,06
140		3105,78
150		3223,64
160		3341,49
170		3593,21
180		3593,21
190		
200		3843,00

Paket- inhalt Stück	lose	lose	lose	lose
---------------------------	------	------	------	------

Preise in € per 100 Stück + Mwst. bei Abnahme voller Pakete.

Zylinderschrauben mit Innensechskant-12.9

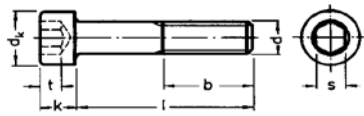

**DIN 912
ISO 4762**

STAHL

d=	M 2	M 2,5	M 3	M 4	M 5	M 6	M 8
b	18	20	18	20	22	24	28
dk max	5,5	7	5,5	7	8,5	10	13
k max	3	4	3	4	5	6	8
s Nennm.	2,5	3	2,5	3	4	5	6
t min	1,3	2	1,3	2	2,5	3	4

Mrz 03

d =	M 2	M 2,5	M 3	M 4	M 5	M 6	M 8
4	54,06	56,88	37,18				
5	54,06	56,88	37,18	35,96			
6	53,19	58,00	25,14	18,83	22,39		
8	56,94	62,06	10,09	9,86	17,23	18,19	
10	59,57	66,61	10,09	9,35	8,13	8,26	26,48
12	64,66	72,38	10,09	9,35	8,39	8,01	27,13
14			18,51	20,14	16,46	14,32	23,28
16		77,50	9,58	9,51	8,71	8,26	14,89
18			10,22	9,86	12,11	9,06	16,43
20			10,22	10,15	9,06	8,58	13,55
22			20,43	19,38	17,23	17,55	23,06
25			10,98	10,50	9,61	9,06	14,73
30			12,07	11,30	10,15	10,31	15,18
35			28,76	11,85	13,90	11,05	17,04
40			48,26	12,94	13,90	11,95	18,57
45			86,12	30,65	20,88	14,54	20,11
50			139,21	30,65	28,63	17,33	22,35
55				41,98	31,86	33,59	26,74
60				43,27	33,82	33,59	27,45
65				45,86	49,45	37,25	42,21
70				46,76	49,45	47,14	43,49
75				74,30	92,23	56,40	57,26
80				74,30	92,23	62,42	58,54
90				481,66	110,81	76,22	69,17
100				545,07	146,03	80,70	86,47
110					197,27	124,26	110,17
120					229,94	134,51	138,99
130					333,06	337,54	185,10
140					353,56	356,76	199,84
Paket- inhalt Stück	500	500	500	bis M 4x40	bis M 5x30	bis M 6x30	bis M 8x40
				500	500	500	200
				bis M 4x100	bis M 5x140	bis M 6x90	bis M 8x130
				200	200	200	100
						bis M 6x140	bis M 8x140
						100	50

Preise in € per 100 Stück + Mwst. bei Abnahme voller Pakete.

**Zylinderschrauben
mit Innensechskant-12.9**

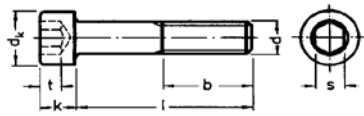

**DIN 912
ISO 4762**

STAHL

d=	M 5	M 6	M 8
b	22	24	28
dk max	8,5	10	13
k max	5	6	8
s Nennm.	4	5	6
t min	2,5	3	4

Mrz 03

d =	M 5	M 6	M 8
150	372,13	376,61	312,56
160	392,63	399,67	363,16
180	411,84	418,89	446,43
200	432,34	438,74	507,92

Paket- inhalt Stück	200	100	50	50
---------------------------	-----	-----	----	----

Preise in € per 100 Stück + Mwst. bei Abnahme voller Pakete.

Zylinderschrauben mit Innensechskant-12.9

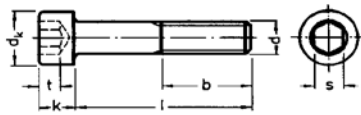

**DIN 912
ISO 4762**

STAHL

d=	M 10	M 12	M 14	M 16	M 18	M 20
b	32	36	40	44	48	52
dk max	16	18	21	24	27	30
k max	10	12	14	16	18	20
s Nennm.	8	10	12	14	14	17
t min	5	6	7	8	9	10

Mrz 03

d =	M 10	M 12	M 14	M 16	M 18	M 20
12	76,86					
16	57,48					
18	46,28					
20	27,00	62,64				
22	52,55					
25	27,29	41,63				
30	27,89	42,59	141,55	94,15		
35	29,98	43,68	145,39	94,15	387,50	342,67
40	31,13	44,58	131,30	87,11	306,16	194,07
45	34,97	47,08	134,51	91,59	310,00	174,86
50	36,76	49,32	143,47	93,51	310,00	180,62
55	38,94	56,94	192,15	101,84	312,56	247,87
60	38,94	56,94	157,56	107,60	312,56	201,12
65	40,80	60,98	171,65	155,00		269,01
70	42,14	64,69	176,78	112,09	331,78	217,13
75	56,49					
80	57,39	69,17	201,76	137,71	368,29	219,69
90	89,67	78,78	215,21	149,24	374,69	236,99
100	101,84	85,83	241,47	156,92	409,28	261,96
110	167,17	167,17	271,57	241,47	434,90	366,37
120	167,17	187,67	288,87	297,19	482,30	439,38
130	209,44	251,72		728,25		968,44
140	235,70	293,99		754,51		1004,30
150	341,39	381,74		778,21		1035,69
160	382,38	632,17		799,98		1076,04
170		920,40		1100,38		1186,85
180	478,45	691,74		883,89		1186,85
200	555,31	757,07		941,54		1275,88
210		819,20				
Paket- inhalt Stück	bis M 10x30	bis M 12x60				
	200	100	bis M 14x40	bis M 16x50	bis M 18x50	bis M 20x80
	bis M 10x80	bis M 12x150	100	50	50	25
	100	50	bis M 14x110	bis M 16x200	bis M 18x110	bis M 20x200
	bis M 10x200	bis M 12x210	50	25	25	10
	50	25				

Preise in € per 100 Stück + Mwst. bei Abnahme voller Pakete.

Zylinderschrauben mit Innensechskant-12.9

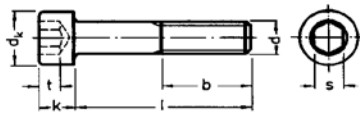

DIN 912
ISO 4762

STAHL

d=	M 12	M 16	M 20
b	36	44	52
dk max	18	24	30
k max	12	16	20
s Nennm.	10	14	17
t min	6	8	10

Mrz 03

d =	M 12	M 16	M 20
220	819,20	989,57	1357,22
240	879,41	1028,00	1434,08
260	960,75	1071,56	1532,72
280	1020,96	1133,69	1640,96
300	1100,38	1213,11	1748,57

Paket- inhalt Stück	25	10	10
---------------------------	----	----	----

Preise in € per 100 Stück + Mwst. bei Abnahme voller Pakete.

Zylinderschrauben mit Innensechskant-12.9

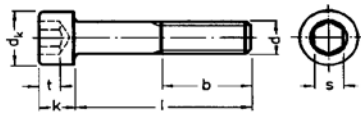

DIN 912
ISO 4762

STAHL

d=	M 24	M 30	M 36
b	60	72	84
dk max	36	45	54
k max	24	30	36
s Nennm.	19	22	27
t min	12	15,5	19

Mrz 03

d =	M 24	M 30	M 36
50	548,27		
55	617,44		
60	577,09		
65	833,93		
70	595,67	1487,24	
75			
80	621,93	1532,72	
85			
90	653,31	1599,97	
95			
100	672,53	1693,48	
110	901,82	1779,95	2776,57
120	930,01	1856,81	2916,20
130	1343,13	1929,19	2993,06
140	1398,21	2044,48	3105,78
150	1436,64	2140,55	3223,64
160	1469,95	2207,80	3341,49
170	1585,24	2409,56	3593,21
180	1585,24	2409,56	3593,21
200	1703,09	2584,42	3843,00
220	1765,86	2726,61	4095,36
240	1883,07	2930,29	4352,20
260	1977,22	3120,52	4571,25
280	2077,78	3341,49	4849,87
300	2221,89	3559,90	5138,09

Paket- inhalt	bis M 24x120		
	10	lose	lose
Stück	bis M 24x300		
	5		

Preise in € per 100 Stück + Mwst. bei Abnahme voller Pakete.

**Gewindestifte
Stahl**

**DIN 913
ISO 4026**

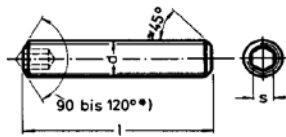

STAHL

d=	M 2	M 2,5	M 3	M 4	M 5	M 6
s Nennm.	0,9	1,3	1,5	2	2,5	3

Mrz 03

d =	M 2	M 2,5	M 3	M 4	M 5	M 6
2	46,88					
3	45,22	36,41	10,28			
4	45,51	36,76	9,80	8,87		
5	45,80	35,45	9,86	9,10	10,09	
6	48,20	36,99	10,09	8,74	9,19	10,98
8	57,42	39,07	10,38	8,81	9,80	10,28
10	60,66	40,38	10,82	9,19	10,18	10,44
12		43,30	11,40	9,80	10,89	10,38
16			12,36	10,73	11,79	11,98
20			13,51	11,40	13,03	14,09
25				13,61	16,40	16,91
30				15,47	16,94	20,30
35					21,10	25,56
40					23,19	29,98
45					26,45	35,23
50					32,41	40,80
60						39,26

Paket- inhalt Stück	1000	1000	200	200	bis M 5x30 200	bis M 6x30 200
					bis M 5x40 100	bis M 6x60 100

Preise in € per 100 Stück + Mwst. bei Abnahme voller Pakete.

**Gewindestifte
Stahl**

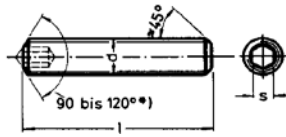

**DIN 913
ISO 4026**

STAHL

d=	M 8	M 10	M 12	M 16	M 20	M 24
s Nennm.	4	5	6	8	10	12

Mrz 03						
d =	M 8	M 10	M 12	M 16	M 20	M 24
8	12,43					
10	11,56	19,25				
12	12,23	17,49	35,74	78,14		
16	13,51	19,25	32,57	67,96		
20	16,40	22,74	35,64	60,78	109,65	
25	21,33	26,58	41,44	64,37	117,66	247,23
30	27,09	32,28	47,14	67,96	124,77	258,76
35	29,62	37,31	50,47	71,54	132,52	272,21
40	38,85	46,08	56,24	77,50	138,73	285,02
45	45,09	58,64	61,62	90,69	146,48	301,04
50	51,30	64,88	68,18	99,05	157,72	340,11
60	56,01	67,22	72,09	114,71	172,04	399,03
70	63,41	97,36	99,28	156,28	222,89	438,10
80	73,66	116,57	117,85	176,14	245,31	481,66
90		126,82	135,79	191,51	263,89	520,73
100		159,48	171,01	226,74	302,96	578,37

Paket-				bis M 16x35	bis M 20x25	
inhalt	bis M 8x25	bis M 10x20	bis M 12x50	100	100	bis M 24x35
Stück	200	200	100	bis M 16x80	bis m 20x50	50
	bis M 8x80	bis M 10x200	bis M 12x100	50	50	bis M 24x100
	100	100	50	bis M 16x100	bis M 20x100	25
				25	25	

Preise in € per 100 Stück + Mwst. bei Abnahme voller Pakete.

**Gewindestifte
Stahl**

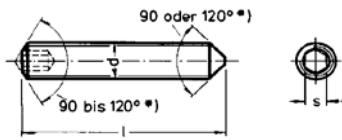

**DIN 914
ISO 4027**

STAHL

d =	M 3	M 4	M 5	M 6	M 8
s Nennm.	1,5	2	2,5	3	4

Mrz 03					
d =	M 3	M 4	M 5	M 6	M 8
3	10,28				
4	9,80	8,87			
5	9,86	9,10	10,09		
6	10,09	8,74	9,19	10,98	
8	10,38	8,81	9,80	10,28	12,43
10	10,82	9,19	10,18	10,44	11,56
12	11,40	9,80	10,89	10,38	12,23
16	12,36	10,73	11,79	11,98	13,51
20	13,51	11,40	13,03	14,09	16,40
25		13,61	16,40	16,91	21,33
30		15,47	16,94	20,30	27,09
35			21,10	25,56	29,62
40			23,19	29,98	38,85
45			26,45	35,23	45,09
50			32,41	40,80	51,30
60				39,26	56,01

Paket- inhalt Stück	200	200	bis M 5x30 200	bis M 6x30 200	bis M 8x25 200
			bis M 5x40 100	bis M 6x60 100	bis M 8x60 100

Preise in € per 100 Stück + Mwst. bei Abnahme voller Pakete.

**Gewindestifte
Stahl**

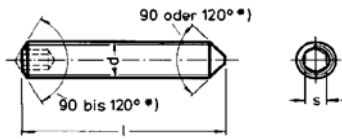

**DIN 914
ISO 4027**

STAHL

d=	M 10	M 12	M 16	M 20
s Nennm.	5	6	8	10

Mrz 03

d =	M 10	M 12	M 16	M 20
10	19,25			
12	17,49	35,74	78,14	
16	19,25	32,57	67,96	
20	22,74	35,64	60,78	109,65
25	26,58	41,44	64,37	117,66
30	32,28	47,14	67,96	124,77
35	37,31	50,47	71,54	132,52
40	46,08	56,24	77,50	138,73
45	58,64	61,62	90,69	146,48
50	64,88	68,18	99,05	157,72
60	67,22	72,09	114,71	172,04
70	97,36	99,28	156,28	222,89
80	116,57	117,85	176,14	245,31

Paket- inhalt Stück	bis M 10x20	bis M 12x50	bis M 16x35	bis M 20x25
	200	100	100	100
	bis M 10x80	bis M 12x80	bis M 16x80	bis M 20x50
	100	50	50	50
			bis M 20x80	25

Preise in € per 100 Stück + Mwst. bei Abnahme voller Pakete.

**Gewindestifte
Stahl**

**DIN 915
ISO 4028**

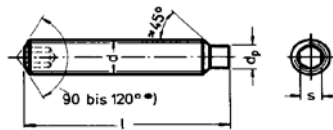

STAHL

d=	M 3	M 4	M 5	M 6	M 8
dp max	2	2,5	3,5	4	5,5
s Nennm.	1,5	2	2,5	3	4

Mrz 03					
d =	M 3	M 4	M 5	M 6	M 8
3	10,28				
4	9,80	8,87			
5	9,86	9,10	10,09		
6	10,09	8,74	9,19	10,98	
8	10,38	8,81	9,80	10,28	12,43
10	10,82	9,19	10,18	10,44	11,56
12	11,40	9,80	10,89	10,38	12,23
16	12,36	10,73	11,79	11,98	13,51
20	13,51	11,40	13,03	14,09	16,40
25		13,61	16,40	16,91	21,33
30		15,47	16,94	20,30	27,09
35			21,10	25,56	29,62
40			23,19	29,98	38,85
45			26,45	35,23	45,09
50			32,41	40,80	51,30
60				39,26	56,01

Paket-			bis M 5x30	bis M 6x30	bis M 8x25
inhalt	200	200	200	200	200
Stück			bis M 5x50	bis M 6x60	bis M 8x60
			100	100	100

Preise in € per 100 Stück + Mwst. bei Abnahme voller Pakete.

**Gewindestifte
Stahl**

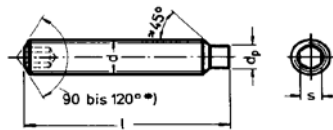

**DIN 915
ISO 4028**

STAHL

d=	M 10	M 12	M 16	M 20
dp max	7	8,5	12	15
s Nennm.	5	6	8	10

Mrz 03

d =	M 10	M 12	M 16	M 20
10	19,25			
12	17,49	35,74	78,14	
16	19,25	32,57	67,96	
20	22,74	35,64	60,78	109,65
25	26,58	41,44	64,37	117,66
30	32,28	47,14	67,96	124,77
35	37,31	50,47	71,54	132,52
40	46,08	56,24	77,50	138,73
45	58,64	61,62	90,69	146,48
50	64,88	68,18	99,05	157,72
60	67,22	72,09	114,71	172,04
70	97,36	99,28	156,28	222,89
80	116,57	117,85	176,14	245,31

Paket-				bis M 20x25
inhalt	bis M 10x20	bis M 12x50	bis M 16x35	100
Stück	200	100	100	bis M 20x50
	bis M 10x80	bis M 12x80	bis M 16x80	50
	100	50	50	bis M 20x80
				25

Preise in € per 100 Stück + Mwst. bei Abnahme voller Pakete.

**Gewindestifte
Stahl**

**DIN 916
ISO 4029**

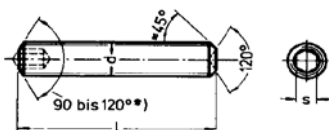

STAHL

d=	M 2	M 2,5	M 3	M 4	M 5	M 6
s Nennm.	0,9	1,3	1,5	2	2,5	3

Mrz 03

d =	M 2	M 2,5	M 3	M 4	M 5	M 6
2	46,88					
3	45,22	36,41	10,28			
4	45,51	36,76	9,80	8,87		
5	45,80	35,45	9,86	9,10	10,09	
6	48,20	36,99	10,09	8,74	9,19	10,98
8	57,42	39,07	10,38	8,81	9,80	10,28
10	60,66	40,38	10,82	9,19	10,18	10,44
12		43,30	11,40	9,80	10,89	10,38
16			12,36	10,73	11,79	11,98
20			13,51	11,40	13,03	14,09
25				13,61	16,40	16,91
30				15,47	16,94	20,30
35					21,10	25,56
40					23,19	29,98
45					26,45	35,23
50					32,41	40,80
60						39,26

Paket- inhalt Stück	1000	1000	200	200	bis M 5x30 200	bis M 6x30 200
					bis M 5x40 100	bis M 6x60 100

Preise in € per 100 Stück + Mwst. bei Abnahme voller Pakete.

**Gewindestifte
Stahl**

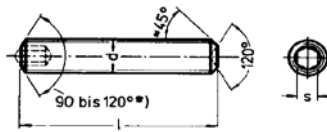

**DIN 916
ISO 4029**

STAHL

d=	M 8	M 10	M 12	M 16	M 20	M 24
s Nennm.	4	5	6	8	10	12

Mrz 03						
d =	M 8	M 10	M 12	M 16	M 20	M 24
8	12,43					
10	11,56	19,25				
12	12,23	17,49	35,74	78,14		
16	13,51	19,25	32,57	67,96		
20	16,40	22,74	35,64	60,78	109,65	
25	21,33	26,58	41,44	64,37	117,66	247,23
30	27,09	32,28	47,14	67,96	124,77	258,76
35	29,62	37,31	50,47	71,54	132,52	283,74
40	38,85	46,08	56,24	77,50	138,73	285,02
45	45,09	58,64	61,62	90,69	146,48	315,13
50	51,30	64,88	68,18	99,05	157,72	340,11
60	56,01	67,22	72,09	114,71	172,04	399,03
70	66,61	97,36	99,28	156,28	226,74	457,96
80	77,50	116,57	117,85	176,14	249,80	506,64
90		132,58	135,79	200,48	276,70	543,78
100		166,53	178,70	226,74	317,05	604,63

Paket-				bis M 16x35	bis M 20x25	
inhalt	bis M 8x25	bis M 10x20	bis M 12x50	100	100	bis M 24x35
Stück	200	200	100	bis M 16x80	bis m 20x50	50
	bis M 8x80	bis M 10x100	bis M 12x100	50	50	bis M 24x100
	100	100	50	bis M 16x100	bis M 20x100	25
				25	25	

Preise in € per 100 Stück + Mwst. bei Abnahme voller Pakete.

Sechskant-Hutmuttern niedrige Form

Stahl

DIN 917

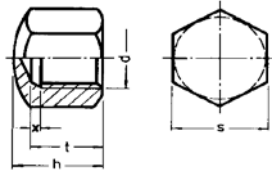

STAHL

d=	h max	s	t max	Mrz 03	
				blank	verzinkt
M 4	5,5	7	4,64	9,54	10,63
M 5	7	8	5,44	11,08	12,55
M 6	9	10	7,29	15,50	18,35
M 8	12	13	9,79	27,51	33,34
M 10	14	17	11,35	47,78	59,34
M 12	16	19	13,85	73,24	88,97
M 14	18	22	15,35	143,31	173,38
M 16	20	24	17,35	143,31	173,38
M 20	25	30	21,42	255,37	313,56
M 24	30	36	24,42	444,70	546,09

Paket- inhalt Stück	M 4 bis M 6	1000
	M 8 bis M 10	500
	M 12 bis M 16	250
	M 20 bis M 24	25

Preise in € per 100 Stück + Mwst. bei Abnahme voller Pakete.

Flachkopfschrauben mit Schlitz und großem Kopf

Stahl

DIN 921

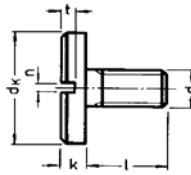

STAHL

d=	M 3	M 4	M 5	M 6	M 8
dk	8	12	16	20	25
k	1,8	2,4	2,7	3,1	3,8
n	0,8	1	1,2	1,6	2
t max	1,15	1,5	1,6	1,9	2,4

Mrz 03

d =	M 3	M 4	M 5	M 6	M 8
4	19,58				
5	19,93	30,58			
6	19,68	30,58	50,93		
8	22,43	32,58	55,08	104,01	126,30
10	26,47	34,69	56,98	87,56	148,68
12	32,58	36,56	62,53	91,99	158,81
16		48,86	67,17	112,02	189,35
20		56,98	73,39	112,02	189,35
25				126,29	252,52

Paketinhalt Stück	100	100	100	100	100
-------------------	-----	-----	-----	-----	-----

Preise in € per 100 Stück + Mwst. bei Abnahme voller Pakete.

Flachkopfschrauben mit Schlitz und Ansatz

Stahl

DIN 923

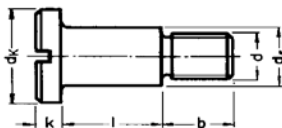

STAHL

d=	M 3	M 4	M 5	M 6	M 8
b	4,5	6	7	9	11
dk	7	8,5	11	13	16
ds	4	5,5	7	8	10
k	1,8	2,4	2,7	3,1	3,8

Mrz 03

d =	M 3	M 4	M 5	M 6	M 8
3	23,62	31,56	58,88	64,50	
4	28,05	31,99	59,23	66,36	
5	27,31	34,13	60,67	66,36	
6	29,00	36,10	61,76	67,10	115,96
8	30,37	36,77	64,50	69,14	115,96
10	30,55	37,86	64,08	71,00	120,71
12		39,58	67,45	72,94	122,29
16			72,27	78,63	127,10
20				89,00	134,73

Paketinhalt Stück	100	100	100	100	100
-------------------	-----	-----	-----	-----	-----

Preise in € per 100 Stück + Mwst. bei Abnahme voller Pakete.

Sechskant-Schweißmuttern Stahl

DIN 929

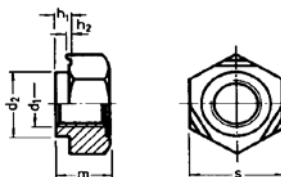

Mrz 03

d1	d2	h1	h2	m	s	Preis
M 3	4,5	0,55	0,25	3	7,5	4,80
M 4	6	0,65	0,35	3,5	9	4,80
M 5	7	0,7	0,4	4	10	4,93
M 6	8	0,75	0,4	5	11	5,41
M 8	10,5	0,9	0,5	6,5	14	7,63
M 10	12,5	1,15	0,65	8	17	12,49
M 12	14,8	1,4	0,8	10	19	21,20
M 14	16,8	1,8	1	11	22	29,39
M 16	18,8	1,8	1	13	24	31,84

STAHL

Paket- inhalt Stück	M 3 bis M 8	1000
	M 10 bis M 12	500
	M 14 bis M 16	200

Preise in € per 100 Stück + Mwst. bei Abnahme voller Pakete.

Sechskantschrauben mit Schaft-5.6

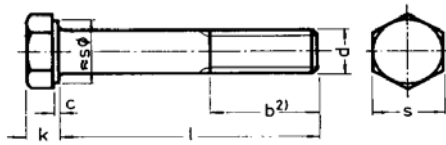

DIN 931

STAHL

d=	M 12	M 16	M 20	M 24
b ² l < 125	30	38	46	54
c max	0,6	0,8	0,8	0,8
k Nennm.	7,5	10	12,5	15
s	19	24	30	36

Mrz 03

d =	M 12	M 16	M 20	M 24
45	72,38			
50	77,50			
55	81,98	147,96		
60	87,75	155,64		
65	97,36	169,73	286,94	
70	97,36	176,78	298,47	
75	113,37	194,71	332,42	606,55
80	113,37	194,71	342,67	606,55
90	124,26	206,88	352,92	638,58
100	135,79	225,46	374,69	655,23
110	149,88	250,44	408,00	720,56
120	158,20	263,89	436,18	738,50
130		301,04	513,68	823,04
140		336,26	559,16	869,80
150		383,66	627,05	911,43
160		518,81	669,96	964,59
180			944,74	1041,45
200			1320,07	1363,62

Paket-	bis M 12x60	bis M 16x60	bis M 20x150	bis M 24x80
inhalt	100	50	25	25
Stück	bis M 12x120	bis M 16x160	bis M 20x200	bis M 24x200
	50	25	10	10

Preise in € per 100 Stück + Mwst. bei Abnahme voller Pakete.

**Sechskantschrauben
mit Schaft-5.6
verzinkt**

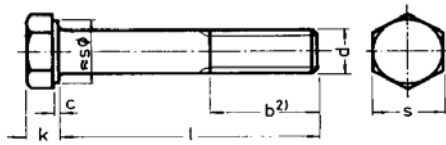

DIN 931

STAHL

d=	M 12	M 16	M 20	M 24
b ² l < 125	30	38	46	54
c max	0,6	0,8	0,8	0,8
k Nennm.	7,5	10	12,5	15
s	19	24	30	36

Mrz 03				
d =	M 12	M 16	M 20	M 24
45	83,27			
50	91,59			
55	96,08	172,94		
60	100,56	181,90		
65		198,56	334,98	
70		206,88	348,43	
75		226,10	384,94	
80		228,02	390,06	
90		243,39	412,48	729,53
100		265,17	438,74	753,23
110		292,71	477,81	824,96
120		309,36	509,84	
130		349,07		
140		387,50		
150		437,46		
160		576,45		

Paket- inhalt Stück	100	bis M 16x60		
			50	
		bis M 16x160	25	10
			25	

Preise in € per 100 Stück + Mwst. bei Abnahme voller Pakete.

Sechskantschrauben mit Schaft-8.8

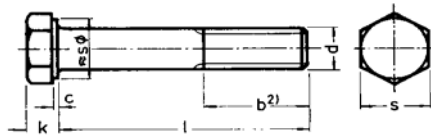

DIN 931

STAHL

d=	M 4	M 5	M 6	M 8	M 10	M 12
b ² l < 125	14	16	18	22	26	30
c max	0,4	0,5	0,5	0,6	0,6	0,6
k Nennm.	2,8	3,5	4	5,3	6,4	7,5
s	7	8	10	13	17	19

Mrz 03

d =	M 4	M 5	M 6	M 8	M 10	M 12
25	12,81	11,24				
30	12,81	12,43	6,44			
35	14,22	13,80	7,24	11,59		
40	15,02	14,57	8,07	13,10	20,59	
45	15,37	14,96	8,93	13,67	21,26	31,42
50	16,97	16,46	10,82	15,08	22,32	31,42
55		16,46	11,91	16,01	24,34	33,08
60		18,99	12,75	16,91	24,76	35,58
65		25,30	28,60	18,32	26,64	38,30
70		25,30	28,60	18,32	27,00	39,07
75			31,38	19,98	30,23	41,63
80		31,64	31,38	22,16	30,23	43,43
85			42,02	48,58	65,97	92,23
90			42,02	49,61	33,40	47,46
95			53,16	55,44	74,94	102,48
100			53,16	55,44	38,30	51,24
110			53,90	64,69	84,55	119,13
120			67,89	76,22	96,72	129,38
130			140,53	87,11	114,65	146,03
140			155,64	99,28	134,51	168,45
150				128,10	163,33	191,51
160				135,79	204,96	255,56
170				148,60	204,96	286,30
180				158,20	226,74	286,30
190				176,78	253,00	306,16
200				189,59	253,00	331,78
210					303,60	377,25
220					303,60	377,25
230						517,52
Paket- inhalt Stück		bis M 5x30	bis M 6x30	bis M 8x80	bis M 10x100	bis M 12x60
	500	500	500	200	100	100
		bis M 5x120	bis M 6x90	bis M 8x140	bis M 10x200	bis M 12x150
			200	100	50	50
		bis M 6x200	bis M 8x200	bis M 10x220	bis M 12x230	
		100	50	25	25	

Preise in € per 100 Stück + Mwst. bei Abnahme voller Pakete.

**Sechskantschrauben
mit Schaft-8.8**

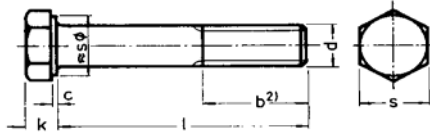

DIN 931

d=	M 12
b ² l < 125	30
c max	0,6
k Nennm.	7,5
s	19

Mrz 03

d =	M 12
240	517,52
250	571,33
260	571,33
270	627,69
280	627,69
290	684,69
300	684,69

STAHL

Paket- inhalt Stück	25
------------------------------------	----

Preise in € per 100 Stück + Mwst. bei Abnahme voller Pakete.

Sechskantschrauben mit Schaft-8.8

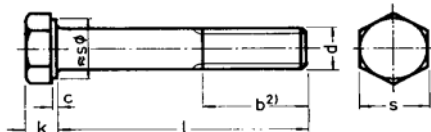

DIN 931

STAHL

d=	M 14	M 16	M 18	M 20	M 22	M 24
b ² l < 125	34	38	42	46	50	54
c max	0,6	0,8	0,8	0,8	0,8	0,8
k Nennm.	8,8	10	11,5	12,5	14	15
s	22	24	27	30	32	36

Mrz 03

d =	M 14	M 16	M 18	M 20	M 22	M 24
50	89,67					
55	94,79	62,06				
60	94,79	63,73	256,20			
65	103,76	67,89	239,55	123,62		
70	103,76	72,38	249,80	126,18	457,32	
75	115,29	76,22	255,56	131,30	457,32	219,05
80	119,77	80,70	255,56	135,15	475,89	223,53
85	135,79	171,01		165,25	494,47	236,99
90	135,79	89,67	278,62	149,88	494,47	238,27
95	162,69	186,39		569,40	536,74	898,62
100	151,80	96,72	301,68	160,13	536,74	257,48
110	176,14	211,37	344,59	356,76	579,65	559,16
120	201,76	233,14	344,59	372,13	619,36	600,15
130	230,58	248,51	377,25	377,25	659,07	614,88
140	253,00	270,93	463,08	412,48	717,36	678,29
150	276,06	291,43	463,08	460,52	783,97	739,14
160	308,72	347,15	521,37	518,81	880,05	817,28
170	356,76	430,42	714,80	673,17	1108,07	1045,30
180	356,76	430,42	714,80	673,17	1108,07	1045,30
190	424,65	504,07	1004,30	1047,86	1397,57	1482,76
200	424,65	504,07	1004,30	1047,86	1397,57	1482,76
210	546,35	582,21	1006,87	1166,35	1578,19	1697,97
220	546,35	582,21	1166,35	1166,35	1578,19	1697,97
230	760,91	655,87	1086,29	1299,57	1758,81	1742,80
240	608,48	655,87	1299,57	1299,57	1758,81	1824,14
250	822,40	739,14	1432,16	1432,16	2162,97	1877,31
260		739,14	1432,16	1432,16	2162,97	1877,31
270		1020,32	1571,15	1628,79	2412,12	2210,37
280		1020,32	1628,79	1628,79	2412,12	2210,37

Paket-	bis M 14x130	bis M 16x60	bis M 18x200	bis M 20x150	bis M 22x90	bis M 24x80
inhalt	50	50	25	25	25	25
Stück	bis M 14x250	bis M 16x280	bis M 18x280	bis M 20x280	bis M 22x280	bis M 24x280
	25	25	10	10	10	10

Preise in € per 100 Stück + Mwst. bei Abnahme voller Pakete.

Sechskantschrauben mit Schaft-8.8

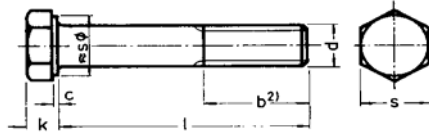

DIN 931

STAHL

d=	M 16	M 18	M 20	M 22	M 24
b ² l < 125	38	42	46	50	54
c max	0,8	0,8	0,8	0,8	0,8
k Nennm.	10	11,5	12,5	14	15
s	24	27	30	32	36

Mrz 03

d =	M 16	M 18	M 20	M 22	M 24
290	1145,21	1870,26	1870,26	2661,92	2441,59
300	1145,21	1870,26	1870,26	2661,92	2441,59
310			1933,03		2522,93
320	1820,94		2053,44		2561,36
330	1945,20		2196,92		2607,48
340	1945,20		2280,18		2607,48
350	2109,17		2335,26		2715,72
360	2109,17		2335,26		2715,72
370	2277,62		2423,01		2828,45
380	2277,62		2423,01		2828,45
390	2444,15		2506,28		2886,73
400	2444,15		2506,28		3016,11
420	2617,08		2676,01		3119,24
440			2994,98		3573,99
460			3219,15		3806,49
480			3450,37		4046,04
500			3889,12		4249,08
460			3219,15		3806,49
480			3450,37		4046,04
500			3889,12		4249,08

Paket- inhalt Stück	25	10	bis M 20x300 10	10	bis M 24x300 10
			bis M 20x500 lose		bis M 24x500 lose

Preise in € per 100 Stück + Mwst. bei Abnahme voller Pakete.

Sechskantschrauben mit Schaft-8.8

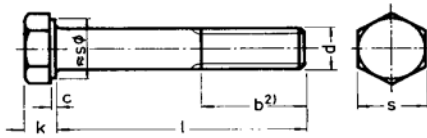

DIN 931

STAHL

d=	M 27	M 30	M 33	M 36
b2 l < 125	60	66	72	78
c max	0,8	0,8	0,8	0,8
k Nennm.	17	18,7	21	22,5
s	41	46	50	55

Mrz 03

d =	M 27	M 30	M 33	M 36
80	717,36			
85	789,10			
90	789,10	1356,58		
95	850,58			
100	850,58	1427,03	1618,54	
110	924,88	1626,87	1716,54	2061,77
120	985,73	1697,97	1801,73	2173,22
130	1017,75	1770,98	1886,27	2298,11
140	1060,03	1891,40	1976,58	2417,89
150	1084,37	1891,40	2045,76	2499,87
160	1097,82	1950,96	2423,01	2789,38
170	1115,75	2150,80		2973,20
180	1147,78	2150,80	2492,19	2973,20
190	1373,87	2294,91		3153,82
200	1373,87	2294,91	2563,92	3153,82
210		2368,57		3281,28
220	1806,85	2368,57	2638,22	3281,28
230		2547,91	2811,15	3610,50
240	1955,45	2547,91	2811,15	3610,50
250		2826,53		3804,57
260	2109,81	2826,53	3278,72	3804,57
270		2826,53		3990,32
280	2263,53	2826,53	3440,77	4170,94
290		2946,94		4170,94
300	2601,07	2946,94	3600,25	2752,87

Paket- inhalt Stück		bis M 30x200		
		10	bis M 33x140	
	10	bis M 30x250	10	5
		5	bis M 33x300	
		bis M 30x300	5	
		lose		

Preise in € per 100 Stück + Mwst. bei Abnahme voller Pakete.

**Sechskantschrauben
mit Schaft-8.8
verzinkt**

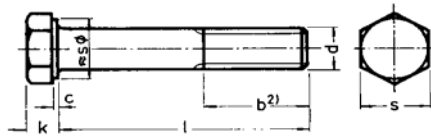

DIN 931

STAHL

d=	M 4	M 5	M 6	M 8	M 10	M 12
b² l < 125	14	16	18	22	26	30
c max	0,4	0,5	0,5	0,6	0,6	0,6
k Nennm.	2,8	3,5	4	5,3	6,4	7,5
s	7	8	10	13	17	19

Mrz 03						
d =	M 4	M 5	M 6	M 8	M 10	M 12
25	13,96					
30	14,16	14,16	8,49			
35	15,79	15,79	9,54	16,27		
40	16,81	16,78	10,66	18,38	29,56	
45	17,39	17,39	11,82	19,38	31,00	45,16
50	19,15	19,15	13,99	21,30	32,86	46,31
55		19,41	15,37	22,61	35,55	49,13
60		21,97	16,46	24,05	36,76	52,75
65		28,73	33,37	25,97	39,45	56,33
70		28,98	33,69	26,48	40,61	58,22
75			36,76	28,63	44,64	61,90
80			37,12	31,32	45,44	65,33
85			48,07	60,17	85,19	119,13
90			48,42	61,78	50,18	71,74
95						
100			60,21	69,17	56,68	77,50
110			61,65	79,42	108,89	152,44
120			76,22	92,23	122,98	165,89
130				104,40	142,83	185,10
140				117,21	163,97	210,08
150					195,35	235,70
160					238,91	302,96
170						336,26
180						338,82
190						361,88
200						390,06

Paket- inhalt Stück		bis M 6x30		bis M 12x60		
	500	bis M 5x30	500	bis M 8x80	bis M 10x100	100
		500	bis M 6x90	200	100	bis M 12x150
		bis M 5x100	200	bis M 8x200	bis M 10x200	50
	200	bis M 6x200	50	50	bis M 12x200	
		100	50			25

Preise in € per 100 Stück + Mwst. bei Abnahme voller Pakete.

**Sechskantschrauben
mit Schaft-8.8
verzinkt**

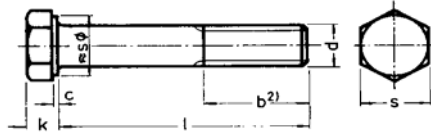

DIN 931

STAHL

d=	M 14	M 16	M 18	M 20	M 24	M 30
b ² l < 125	34	38	42	46	54	66
c max	0,6	0,8	0,8	0,8	0,8	0,8
k Nennm.	8,8	10	11,5	12,5	15	18,7
s	22	24	27	30	36	46

Mrz 03

d =	M 14	M 16	M 18	M 20	M 24	M 30
50	114,65					
55	122,34	91,59				
60	123,62	95,43	292,07			
65	134,51	101,84	292,07	237,63		
70	136,43	108,24	304,88	185,10		
75	149,88	114,01	314,49	193,43	312,56	
80	155,64	120,41	317,05	200,48	321,53	
85		220,97		233,78	342,03	
90	174,86	133,22	346,51	221,61	347,79	1574,99
95						
100	194,71	144,75	375,33	237,63	376,61	1662,74
110	222,89	273,49	424,01	457,32	712,88	1879,87
120	251,72	300,39	430,42	480,38	764,12	1968,26
130	283,74	318,97	468,21	492,54	787,17	2054,08
140	310,00	346,51	560,44	534,82	861,47	2179,62
150	336,26	372,13	566,84	590,54	932,57	2196,92
160	372,77	432,34	630,89	655,87	1022,24	2284,66
170		520,73		817,92		
180		525,85		824,96	1271,39	2519,73
190						
200		609,12		1215,03	1730,63	2697,79
210						0,00
220				1348,89	1965,69	2805,39
230						
240				1496,85	2111,73	3018,04
260				1645,44	2187,95	
280				1862,57	2549,19	3081,45
300				2122,62	2804,75	3221,07
Paket- inhalt	bis M 14x130	bis M 16x60	bis M 18x200	bis M 20x150	bis M 24x80	bis M 30x200
Stück	50	50	25	25	25	10
	bis M 14x160	bis M 16x200	bis M 18x160	bis M 20x300	bis M 24x300	bis M 30x300
	25	25	10	10	10	5

Preise in € per 100 Stück + Mwst. bei Abnahme voller Pakete.

Sechskantschrauben mit Schaft-10.9

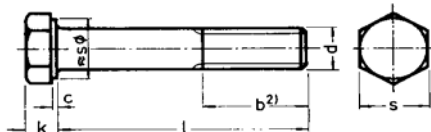

DIN 931

STAHL

d=	M 6	M 8	M 10	M 12	M 14	M 16
b ² l < 125	18	22	26	30	34	38
c max	0,5	0,6	0,6	0,6	0,6	0,8
k Nennm.	4	5,3	6,4	7,5	8,8	10
s	10	13	17	19	22	24

Mrz 03						
d =	M 6	M 8	M 10	M 12	M 14	M 16
30	14,09					
35	15,44	26,55				
40	16,49	28,44	40,77			
45	19,34	29,88	43,14	60,21		
50	21,46	31,54	46,69	65,97	97,36	
55		32,47	48,13	67,25	97,36	135,15
60	26,71	34,39	50,50	71,74	100,56	143,47
65		36,51	50,98	74,30		156,92
70		38,40	55,95	81,34	117,21	163,97
75			61,62	90,31		179,34
80		50,02	62,10	90,31	128,10	179,34
90		55,50	70,46	98,64	144,75	183,82
100		63,83	80,70	105,68	150,52	195,99
110		77,69	104,40	126,82	176,78	224,18
120		86,79	115,51	141,55	224,18	224,18
130			151,80	176,78	253,64	253,64
140			163,84	201,76	272,85	272,85
150			185,87	224,82	302,96	322,81
160				336,26	584,14	458,60
180				385,58	614,88	672,53
200				420,17	614,88	769,88
220						840,98
240						911,43
260						947,30
280						1022,88
300						1118,31

	bis M 12x60					
Paket-	bis M 6x30	bis M 8x80	bis M 10x100	100	bis M 14x130	bis M 16x60
inhalt	500	200	100	bis M 12x150	50	50
Stück	bis M 6x60	bis M 8x120	bis M 10x150	50	bis M 14x200	bis M 16x300
	200	100	50	bis M 12x200	25	25
				25		

Preise in € per 100 Stück + Mwst. bei Abnahme voller Pakete.

Sechskantschrauben mit Schaft-10.9

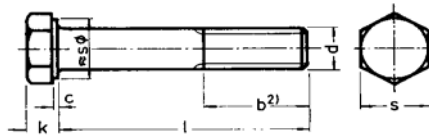

DIN 931

STAHL

d=	M 20	M 24	M 27	M 30	M 36	
b ² l < 125	18	22	26	30	34	38
c max	0,5	0,6	0,6	0,6	0,6	0,8
k Nennm.	4	5,3	6,4	7,5	8,8	10
s	10	13	17	19	22	24

Mrz 03

d =	M 20	M 24	M 27	M 30	M 36
65	341,39				
70	350,99				
75	372,13	621,73			
80	377,25	621,29	1261,14		
90	419,53	639,86	1384,12	1621,11	
100	441,30	673,17	1389,24	1735,11	
110	457,96	74,30	1464,82	1844,00	2813,08
120	476,53	767,96	1500,69	1929,19	2971,92
130	559,80	844,18	1633,28	2029,10	3137,81
140	618,72	889,01	1682,59	2132,87	3301,78
150	680,21	938,97	1792,12	2185,39	3422,19
160	725,69	993,42	1848,48	2315,41	3742,44
170	784,61	1102,30		2474,25	
180	784,61	1102,30	1950,96	2474,25	3989,03
190	865,32	1218,23		2599,79	
200	865,32	1218,23	2057,29	2599,79	4233,06
220	910,15	1387,96		2758,63	4318,25
240	985,73	1464,18		2910,43	4744,82
260	1066,43	1583,96		3052,62	4995,90
280	1141,37	1631,35		3208,91	5252,10
300	1231,04	1678,11		3332,52	5491,01

Paket- inhalt Stück	bis M 20x150	bis M 24x80		bis M 30x200	
	25	25	10	10	5
	bis M 20x300	bis M 24x300		bis M 30x300	
	10	10		5	

Preise in € per 100 Stück + Mwst. bei Abnahme voller Pakete.

Sechskantschrauben mit Gewinde bis Kopf-5.6

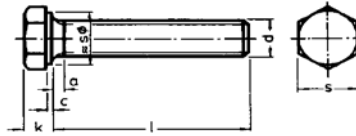

DIN 933

STAHL

d=	M 6	M 8	M 10	M 12	M 16	M 20
a max	3	3,8	4,5	5,3	6	7,5
c max	0,5	0,6	0,6	0,6	0,8	0,8
k Nennm.	4	5,3	6,4	7,5	10	12,5
s	10	13	17	19	24	30

Mrz 03						
d =	M 6	M 8	M 10	M 12	M 16	M 20
10	22,93					
12	23,38	29,98				
16	18,25	23,89	43,62			
20	20,11	23,89	43,62	56,30		
25	20,69	23,89	44,00	54,12	140,91	
30	24,85	25,30	45,54	55,72	119,13	267,73
35	31,90	31,51	48,36	60,78	120,41	267,73
40	48,68	35,87	51,78	64,69	122,98	238,27
45		46,50	54,83	72,44	128,74	249,80
50				77,50	133,86	254,92
55				84,55	147,96	267,73
60				91,59	155,00	277,34
65					175,50	286,94
70					182,54	298,47
75					228,66	365,09
80					224,82	365,09
90						494,47

Paket- inhalt	bis M 6x30		bis M 10x30		bis M 16x60	
Stück	500	200	200	100	50	25
	bis M 6x40		bis M 10x45		bis M 16x80	
	200		100		25	

Preise in € per 100 Stück + Mwst. bei Abnahme voller Pakete.

**Sechskantschrauben
mit Gewinde bis Kopf-5.6**

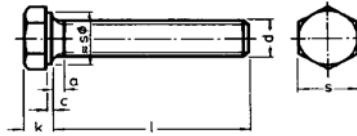

DIN 933

STAHL

d=	M 24	M 27	M 30	M 33	M 36
a max	9				
c max	0,8				
k Nennm.	15				
s	36				

Mrz 03

d =	M 24	M 27	M 30	M 33	M 36
50	452,83				
55	481,02				
60	481,02	1020,96	1082,45	1147,14	1633,28
65	525,21	1020,96	1210,55		
70	553,39	1020,96	1210,55	1235,52	1737,68
75	606,55	1026,72	1268,19		
80	606,55	905,03	1268,19	1327,12	1844,64
90	782,05	972,92	1277,80	1391,81	1979,15

Paket-	bis M 24x80	bis M 27x70			
inhalt	25	25	10	10	5
Stück	bis M 24x90	bis M 27x90			
	10	10			

Preise in € per 100 Stück + Mwst. bei Abnahme voller Pakete.

**Sechskantschrauben
mit Gewinde bis Kopf-5.6
verzinkt**

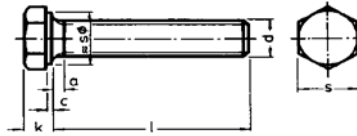

DIN 933

STAHL

d=	M 6	M 8	M 10	M 12	M 16
a max	3	3,8	4,5	5,3	6
c max	0,5	0,6	0,6	0,6	0,8
k Nennm.	4	5,3	6,4	7,5	10
s	10	13	17	19	24

Mrz 03

d =	M 6	M 8	M 10	M 12	M 16
16	19,86				
20	21,78	27,48			
25	22,87	28,05	55,72		
30		29,46	52,39	65,72	
35			56,30	70,78	
40			59,69	76,54	144,11
45			64,69	84,55	151,16
50				90,31	159,48
55					172,94
60					183,82
65					204,32
70					212,01

Paket- inhalt	500	200	bis M 10x30	100	bis M 16x60
Stück			200		50
			bis M 10x45		bis M 16x70
			100		25

Preise in € per 100 Stück + Mwst. bei Abnahme voller Pakete.

**Sechskantschrauben mit
Gewinde bis Kopf-8.8**

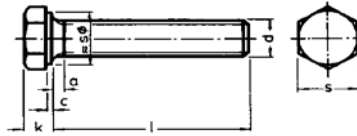

**DIN 933
ISO 4017**

STAHL

d=	M 3	M 4	M 5	M 6	M 8	M 10	M 12
a max	1,5	2,1	2,4	3	3,8	4,5	5,3
c max	0,4	0,4	0,5	0,5	0,6	0,6	0,6
k Nennm.	2	2,8	3,5	4	5,3	6,4	7,5
s	5,5	7	8	10	13	17	19

Mrz 03

d =	M 3	M 4	M 5	M 6	M 8	M 10	M 12
4	21,55						
5	21,55						
6	21,97	19,54	15,31	21,01			
8	10,86	11,40	3,71	11,40	30,87		
10	10,12	10,63	3,71	4,39	16,46	45,60	
12	11,53	10,63	3,81	4,39	15,18	31,90	
14		10,63	4,10	4,64	17,36	35,93	
16	11,53	10,63	3,84	4,64	7,24	13,16	54,15
18	10,60	11,08	4,26	4,90	7,62	13,16	54,15
20	12,36	12,11	4,07	4,90	7,69	12,33	21,42
22	11,50	9,96	4,52	5,22	8,13	13,16	39,74
25	13,26	12,68	4,52	5,22	8,13	13,16	21,42
28				5,67	9,51	15,76	22,99
30	15,05	13,26	5,32	5,67	9,51	14,09	20,24
35		14,89	6,02	6,34	10,18	15,60	22,10
40		16,59	8,26	7,01	10,66	16,65	23,99
45		20,50	8,33	8,26	11,43	19,15	25,81
50		22,35	18,99	8,42	13,77	19,60	27,67
55			21,65	22,55	28,85	23,51	29,50
60			21,65	25,30	30,87	25,33	31,48
65				32,67	42,27	59,98	72,38
70				32,67	42,27	59,98	72,38
75				38,72	51,11	67,89	83,91
80				38,72	51,11	67,89	83,91
85						81,34	100,56
90				69,17	59,98	81,34	100,56
100					69,17	96,08	112,09
110					89,03	130,66	112,09
120					92,23	134,51	153,08

Paket- inhalt	500	500	bis M 5x30	bis M 6x30	bis M 8x80	bis M 10x30	bis M 12x60
Stück			500	500	200	200	100
			bis M 5x60	bis M 6x90	bis M 8x120	bis M 10x120	bis M 12x120
			200	200	100	100	50

Preise in € per 100 Stück + Mwst. bei Abnahme voller Pakete.

**Sechskantschrauben mit
Gewinde bis Kopf-8.8**

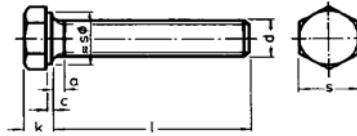

**DIN 933
ISO 4017**

STAHL

d=	M 10	M 12
a max	4,5	5,3
c max	0,6	0,6
k Nennm.	6,4	7,5
s	17	19

Mrz 03

d =	M 10	M 12
130	177,42	155,64
140	185,10	185,10
150	202,40	192,79
160		208,80

Paket-		bis M 12x150
inhalt	50	50
Stück		bis M 12x300
		25

Preise in € per 100 Stück + Mwst. bei Abnahme voller Pakete.

Sechskantschrauben mit Gewinde bis Kopf-8.8

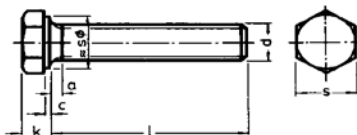

**DIN 933
ISO 4017**

STAHL

d=	M 14	M 16	M 18	M 20	M 22
a max	6	6	7,5	7,5	7,5
c max	0,6	0,8	0,8	0,8	0,8
k Nennm.	8,8	10	11,5	12,5	14
s	22	24	27	30	32

Mrz 03

d =	M 14	M 16	M 18	M 20	M 22
20	64,69	84,55			
25	64,69	88,39		182,54	
30	64,69	44,96	187,67	182,54	
35	72,38	47,46	194,07	99,92	
40	72,38	47,46	194,07	99,92	356,12
45	78,78	52,46	194,07	101,84	356,12
50	82,62	53,29	201,76	103,76	356,12
55	95,43	57,90	215,21	108,24	399,03
60	95,43	60,46	215,21	110,17	399,03
65	105,68	129,38	230,58	127,46	449,63
70	105,68	129,38	230,58	131,94	483,58
75	131,94	153,08	268,37	135,79	529,05
80	131,94	153,08	268,37	140,91	529,05
85		200,48		303,60	
90	186,39	200,48	347,15	303,60	621,93
100	215,21	229,30	347,15	344,59	659,07
110	301,04	268,37	452,83	379,82	
120	281,18	288,87	452,83	422,73	797,42
130		301,68		546,99	
140		318,97		564,28	
150		359,32		643,06	
160		591,18		701,35	
170		668,68			
180		670,60		1259,22	
190		727,61			
200		805,75		1496,21	

Paket- inhalt	bis M 14x40 100	bis M 16x60 50	bis M 18x50 50	bis M 20x150 25	bis M 22x90 25
Stück	bis M 14x120 50	bis M 16x200 25	bis M 18x120 25	bis M 20x200 10	bis M 22x120 10

Preise in € per 100 Stück + Mwst. bei Abnahme voller Pakete.

**Sechskantschrauben mit
Gewinde bis Kopf-8.8**

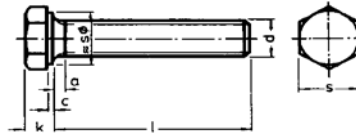

**DIN 933
ISO 4017**

STAHL

d=	M 24	M 30	M 33	M 36
a max	9	10,5	10,5	12
c max	0,8	0,8	0,8	0,8
k Nennm.	15	18,7	21	22,5
s	36	46	50	55

Mrz 03

d =	M 24	M 30	M 33	M 36
35				
40	171,65			
45	171,65			
50	171,65			1589,08
55	182,54			
60	189,59	991,49	1299,57	1589,08
65	215,21	1068,35	1432,16	1644,80
70	215,21	1081,16	1432,16	1644,80
75	240,19	1140,09	1469,31	1732,55
80	240,19	1140,09	1469,31	1732,55
85	521,37	1195,81	0,00	0,00
90	521,37	1195,81	1543,61	1857,45
100	564,28	1235,52	1631,35	1968,90
110	657,79	1309,82	1785,71	2070,10
120	683,41	1384,76	1785,71	2125,18
130	1041,45	1498,77	1860,01	2146,96
140	1105,50	1557,06	1860,01	2328,86
150	1161,23	1615,34	1965,05	2431,34
160	1227,84			2713,16
170	1263,07			3381,84
180	1362,98			2946,30
190				3679,03
200	1586,52			3179,44

Paket- inhalt Stück	bis M 24x80			
	25	10	10	5
	bis M 24x200			
	10			

Preise in € per 100 Stück + Mwst. bei Abnahme voller Pakete.

**Sechskantschrauben mit
Gewinde bis Kopf-8.8
verzinkt**

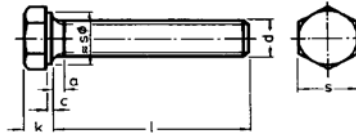

**DIN 933
ISO 4017**

STAHL

d=	M 3	M 4	M 5	M 6	M 8	M 10	M 12
a max	1,5	2,1	2,4	3	3,8	4,5	5,3
c max	0,4	0,4	0,5	0,5	0,6	0,6	0,6
k Nennm.	2	2,8	3,5	4	5,3	6,4	7,5
s	5,5	7	8	10	13	17	19

Mrz 03

d =	M 3	M 4	M 5	M 6	M 8	M 10	M 12
6				22,07			
8	12,78	9,64	4,32	12,55			
10	11,37	9,29	4,39	5,44	19,28		
12	12,55	9,29	4,55	5,51	18,19	37,18	
14			4,90	5,86	20,56		
16	13,45	9,29	4,71	5,96	10,06	18,09	62,67
18		9,29	5,19	6,28	10,63	18,35	
20	14,28	9,29	5,06	6,37	10,82	17,77	29,37
22		10,18		6,79	11,43	18,86	49,89
25	16,01	10,18	5,67	6,92	11,69	19,25	30,17
30	16,97	11,63	6,60	7,59	13,48	20,82	29,91
35		13,03	7,49	8,49	14,54	22,93	32,67
40		14,60	9,90	9,38	15,47	24,66	35,48
45			10,12	10,86	16,62	27,80	38,24
50			21,33	11,24	19,34	28,85	40,99
55			24,18	26,20	36,06	33,40	43,75
60			24,37	29,21	38,56	35,90	46,40
65				36,83	50,44	73,66	92,23
70				37,08	50,95	74,30	92,87
75							105,04
80				43,71	60,46	83,91	106,32
85							124,26
90				74,94	71,10	98,64	125,54
100					80,70	114,65	139,63
110							182,54
120							187,03
130							218,41
140							228,02
150							246,59

Paket- inhalt	500	500	bis M 5x30 500	bis M 6x30 500	bis M 8x80 200	bis M 10x30 200	bis M 12x60 100
Stück			bis M 5x60 200	bis M 6x90 200	bis M 8x100 100	bis M 10x100 100	bis M 12x150 50

Preise in € per 100 Stück + Mwst. bei Abnahme voller Pakete.

**Sechskantschrauben mit
Gewinde bis Kopf-8.8
verzinkt**

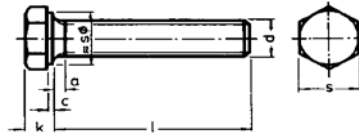

**DIN 933
ISO 4017**

STAHL

d=	M 14	M 16	M 18	M 20
a max	6	6	7,5	7,5
c max	0,6	0,8	0,8	0,8
k Nennm.	8,8	10	11,5	12,5
s	22	24	27	30

Mrz 03

d =	M 14	M 16	M 18	M 20
20	79,42	104,40	0,00	0,00
25	80,70	109,53	0,00	220,33
30	91,59	64,69	219,69	223,53
35	91,59	69,17	228,02	137,07
40	92,87	71,10	230,58	139,63
45	101,20	77,50	233,78	144,11
50	106,32	80,06	243,39	148,60
55	121,05	86,47	260,04	156,28
60	122,98	90,95	262,61	160,13
65		167,17		180,62
70	135,79	169,09	282,46	187,67
75		195,35		194,07
80	164,61	197,91	325,37	201,76
85				
90	222,25	248,51	409,28	383,02
100	254,28	281,82	413,76	430,42
110		325,37		472,05
120		349,07	529,69	521,37
130		365,73		651,39
140		388,14		675,73
150		432,34		760,27
160		671,24		824,96

Paket- inhalt	bis M 14x40 100	bis M 16x60 50	bis M 18x50 50	bis M 20x150 25
Stück	bis M 14x120 50	bis M 16x160 25	bis M 18x100 25	bis M 20x160 10

Preise in € per 100 Stück + Mwst. bei Abnahme voller Pakete.

**Sechskantschrauben mit
Gewinde bis Kopf-8.8
verzinkt**

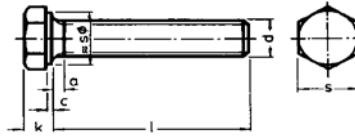

**DIN 933
ISO 4017**

STAHL

d=	M 24	M 30
a max	9	10,5
c max	0,8	0,8
k Nennm.	15	18,7
s	36	46

Mrz 03

d =	M 24	M 30
40	234,42	
45	238,27	
50	242,11	
55	256,84	
60	267,09	1158,02
65	296,55	
70	300,39	1249,62
75	329,22	
80	333,06	1336,08
90	642,42	1406,54
100	694,30	1460,98
110	797,42	1549,37
120	832,01	1639,04
130		1767,14
140		1840,16
150		1913,17

Paket- inhalt Stück	bis M 24x80	
	25	10
	bis M 24x200	
	10	

Preise in € per 100 Stück + Mwst. bei Abnahme voller Pakete.

**Sechskantschrauben mit
Gewinde bis Kopf-10.9**

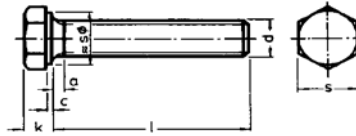

**DIN 933
ISO 4017**

STAHL

d=	M 6	M 8	M 10	M 12	M 14	M 16
a max	3	3,8	4,5	5,3	6	6
c max	0,5	0,6	0,6	0,6	0,6	0,8
k Nennm.	4	5,3	6,4	7,5	8,8	10
s	10	13	17	19	22	24

Mrz 03						
d =	M 6	M 8	M 10	M 12	M 14	M 16
12	11,05					
16	11,27	16,01	32,25			
18	12,11	16,59				
20	12,11	17,42	28,21	53,93		
22		17,55	29,88			
25	12,46	18,51	29,88	48,13	90,95	
30	15,60	19,70	31,77	50,98	87,75	
35	17,77	24,53	34,14	53,58	89,67	105,68
40	19,41	26,26	35,80	56,43	94,15	110,17
45			44,03	65,97	98,00	115,93
50			49,38	68,53	106,96	122,34
55					0,00	135,15
60					129,38	135,15
65						149,24
70						149,24
75						162,05
80						162,05

Paket- inhalt	bis M 6x30		bis M 10x30	bis M 12x40	bis M 14x40	bis M 16x60
Stück	500	200	200	100	100	50
	bis M 6x40		bis M 10x50	bis M 12x50	bis M 14x60	bis M 16x80
	200		100	50	50	25

Preise in € per 100 Stück + Mwst. bei Abnahme voller Pakete.

**Sechskantschrauben mit
Gewinde bis Kopf-10.9**

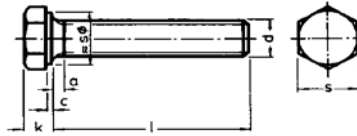

**DIN 933
ISO 4017**

STAHL

d=	M 20	M 24	M 27	M 30	M 36
a max	7,5	9	9	10,5	12
c max	0,8	0,8	0,8	0,8	0,8
k Nennm.	12,5	15	17	18,7	22,5
s	30	36	41	46	55

Mrz 03

d =	M 20	M 24	M 27	M 30	M 36
35	301,04				
40	272,85				
45	292,07				
50	296,55	479,09			
55	308,08	497,67			
60	320,25	514,32	1116,39	1322,63	2080,98
65	329,86	545,07	1121,52		
70	341,39	571,33	1135,61	1419,99	2232,78
80	412,48	632,81	1294,45	1514,78	2232,78
90	509,84	723,12	1391,17	1587,80	2490,90
100	543,14	770,52	1491,08	1642,88	2640,14
110		893,50	1559,62	1728,07	2775,29
120		936,41	1673,63	1836,95	2855,99
130			1756,25	1922,14	3000,74
140			1915,10	2029,10	3310,74
150			2064,33	2130,94	3465,11

Paket- inhalt Stück	25	bis M 24x80			
		25	10	10	5
		bis M 24x120			
		10			

Preise in € per 100 Stück + Mwst. bei Abnahme voller Pakete.

Sechskantmuttern-5.2 metrisches Gewinde

gestempelt mit Herstellerzeichen

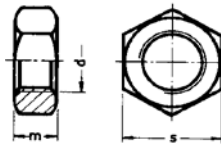

DIN 934

STAHL

d =	m max	s max	Mrz 03	
			blank	verzinkt
M 6	5	10	5,48	
M 8	6,5	13	7,76	10,44
M 10	8	17	12,53	16,51
M 12	10	19	16,38	22,51
M 14	11	22	46,45	
M 16	13	24	34,12	40,38
M 18	15	27	72,02	
M 20	16	30	65,89	81,55
M 22	18	32	114,92	
M 24	19	36	99,82	129,83
M 27	22	41	164,40	205,51
M 30	24	46	217,74	270,75
M 33	26	50	332,07	404,49
M 36	29	55	431,89	502,35
M 39	31	60	574,11	
M 42	34	65	913,36	
M 45	36	70	1115,60	

Paket- inhalt Stück	M 6 bis M 8	1000	M 22 bis M 24	50
	M 10 bis M 12	500	M 27 bis M 36	25
	M 14 bis M 16	200	M 39 bis M 45	lose
	M 18 bis M 20	100		

Preise in € per 100 Stück + Mwst. bei Abnahme voller Pakete.

Sechskantmuttern-8
metrisches Gewinde
gepreßt

DIN 934

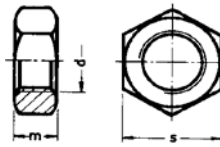

STAHL

Mrz 03				
d =	m max	s max	blank	verzinkt
M 2	1,6	4	1,43	3,51
M 2,5	2	5	1,43	3,89
M 3	2,4	5,5	1,43	1,43
M 3,5	2,8	6	4,88	3,82
M 4	3,2	7	1,67	1,77
M 5	4	8	2,25	2,52
M 6	5	10	2,69	3,17
M 7	5,5	11	3,62	4,23
M 8	6,5	13	3,96	4,98
M 10	8	17	6,89	9,11
M 12	10	19	10,06	13,44
M 14	11	22	17,56	22,41
M 16	13	24	19,03	25,51
M 18	15	27	37,69	47,20
M 20	16	30	40,93	53,37
M 22	18	32	57,30	72,71
M 24	19	36	64,97	86,66
M 27	22	41	111,39	142,90
M 30	24	46	150,40	194,09
M 33	26	50	239,93	295,79
M 36	29	55	308,68	385,32
M 39	31	60	444,05	607,07
M 42	34	65	703,25	784,42
M 45	36	70	1009,51	1043,34
M 48	38	75	1154,52	1541,55

Paket- inhalt Stück	M 2 bis M 8	1000	M 22 bis M 24	50
	M 10 bis M 12	500	M 27 bis M 36	25
	M 14 bis M 16	200	M 39 bis M 48	lose
	M 18 bis M 20	100		

Preise in € per 100 Stück + Mwst. bei Abnahme voller Pakete.

Sechskantmuttern-8 metrisches Gewinde

Feingewinde
gepreßt

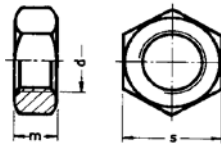

DIN 934

STAHL

d =	m max	s max	Mrz 03	
			blank	verzinkt
M 8x1	6,5	13	8,25	15,48
M 10x1	8	17	12,76	28,31
M 10x1,25	8	17	12,76	28,31
M 12x1	10	19	19,13	40,86
M 12x1,25	10	19	19,13	40,86
M 12x1,5	10	19	19,13	40,86
M 14x1	11	22	29,81	61,22
M 14x1,5	11	22	29,81	61,22
M 16x1	13	24	44,17	81,03
M 16x1,5	13	24	44,17	81,03
M 18x1,5	15	27	65,21	117,22
M 18x2	15	27	65,21	117,22
M 20x1,5	16	30	89,29	169,02
M 20x2	16	30	89,29	169,02
M 22x1,5	18	32	118,34	188,43
M 22x2	18	32	118,34	188,43
M 24x1,5	19	36	147,61	246,72
M 24x2	19	36	147,61	246,72

Paket- inhalt Stück	M 8x1 bis M 20x2	100
	M 22x1,5 bis M 24x2	50

Preise in € per 100 Stück + Mwst. bei Abnahme voller Pakete.

Sechskantmuttern-8
metrisches Gewinde
Linksgewinde

DIN 934

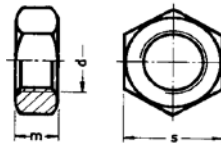

STAHL

			Mrz 03
d =	m max	s max	blank
M 4	3,2	7	6,05
M 5	4	8	8,08
M 6	5	10	9,29
M 8	6,5	13	13,77
M 10	8	17	22,74
M 12	10	19	33,49
M 16	13	24	71,74
M 20	16	30	113,59

Paket- inhalt Stück	M 4 bis M 8	1000	M 16	200
	M 10 bis M 12	500	M 18 bis M 20	100

Preise in € per 100 Stück + Mwst. bei Abnahme voller Pakete.

Sechskantmuttern-10
metrisches Gewinde
 gepreßt

DIN 934

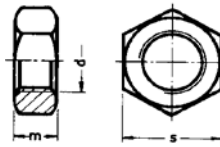

STAHL

Mrz 03			
d =	m max	s max	blank
M 3	2,4	5,5	3,89
M 4	3,2	7	4,09
M 5	4	8	4,84
M 6	5	10	5,46
M 8	6,5	13	8,49
M 10	8	17	14,05
M 12	10	19	20,26
M 14	11	22	32,50
M 16	13	24	46,35
M 18	15	27	78,07
M 20	16	30	80,35
M 22	18	32	128,85
M 24	19	36	135,12
M 27	22	41	201,97
M 30	24	46	251,63
M 33	26	50	359,40
M 36	29	55	581,32
M 39	31	60	697,72
M 42	34	65	1058,31

Paket- inhalt Stück	M 3 bis M 8	1000	M 22 bis M 24	50
	M 10 bis M 12	500	M 27 bis M 36	25
	M 14 bis M 16	200	M 39 bis M 42	lose
	M 18 bis M 20	100		

Preise in € per 100 Stück + Mwst. bei Abnahme voller Pakete.

Sechskantmuttern-10 metrisches Gewinde

Feingewinde
gepreßt

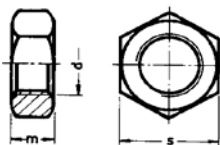

DIN 934

STAHL

d =	m max	s max	Mrz 03
			blank
M 8x1	6,5	13	11,56
M 10x1	8	17	24,56
M 12x1,5	10	19	29,40
M 14x1,5	11	22	51,77
M 16x1,5	13	24	51,77
M 18x1,5	15	27	80,21
M 20x1,5	16	30	90,04
M 20x2	16	30	114,73
M 22x1,5	18	32	164,76
M 22x2	18	32	154,02
M 24x1,5	19	36	152,42
M 24x2	19	36	162,51
M 27x1,5	22	41	364,92
M 27x2	22	41	359,50
M 30x1,5	24	46	407,90
M 30x2	24	46	369,70

Paket- inhalt Stück	M 8x1 bis M 20x2	100
	M 22x1,5 bis M 24x2	50
	M 27x1,5 bis M 30x2	25

Preise in € per 100 Stück + Mwst. bei Abnahme voller Pakete.

Sechskantmuttern-12
metrisches Gewinde
 gepreßt

DIN 934

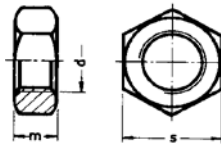

STAHL

			Mrz 03
d =	m max	s max	blank
M 6	5	10	12,89
M 8	6,5	13	18,89
M 10	8	17	34,99
M 12	10	19	49,45
M 16	13	24	74,35
M 20	16	30	146,65
M 24	19	36	259,20
M 27	22	41	494,52
M 30	24	46	757,13
M 36	29	55	1084,54

Paket- inhalt Stück	M 6 bis M 8	1000		
	M 10 bis M 12	500	M 20 bis M 27	50
	M 16	100	M 30 bis M 36	10

Preise in € per 100 Stück + Mwst. bei Abnahme voller Pakete.

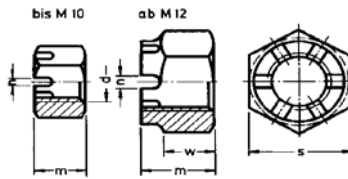

STAHL

					Mrz 03
d =	m max	n min	s max	w max	blank
M 8	9,5	2,5	13	6,5	53,51
M 10	12	2,8	17	8	57,26
M 12	15	3,5	19	10	90,00
M 14	16	3,5	22	11	118,74
M 16	19	4,5	24	13	139,87
M 18	21	4,5	27	15	178,94
M 20	22	4,5	30	16	219,95
M 22	26	5,5	32	18	284,04
M 24	27	5,5	36	19	379,15
M 27	30	5,5	41	22	634,67
M 30	33	7	46	24	803,32
M 33	35	7	50	26	1067,22
M 36	38	7	55	29	1420,46

Paket- inhalt Stück	M 8	500		
	M 10 bis M 12	200	M 22 bis M 24	25
	M 14 bis M 16	100	M 27 bis M 36	10
	M 18 bis M 20	50		

Preise in € per 100 Stück + Mwst. bei Abnahme voller Pakete.

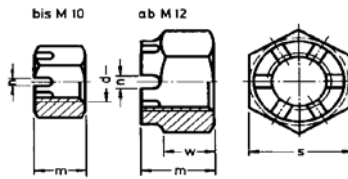

STAHL

						Mrz 03
d =	m max	n min	s max	w max	blank	
M 8x1	9,5	2,5	13	6,5	53,51	
M 10x1	12	2,8	17	8	57,26	
M 12x1,5	15	3,5	19	10	90,00	
M 14x1,5	16	3,5	22	11	118,74	
M 16x1,5	19	4,5	24	13	139,87	
M 18x1,5	21	4,5	27	15	178,94	
M 18x2	21	4,5	27	15	178,94	
M 20x1,5	22	4,5	30	16	219,95	
M 20x2	22	4,5	30	16	219,95	
M 22x1,5	26	5,5	32	18	284,04	
M 22x2	26	5,5	32	18	284,04	
M 24x1,5	27	5,5	36	19	379,15	
M 24x2	27	5,5	36	19	379,15	
M 27x1,5	30	5,5	41	22	634,67	
M 27x2	30	5,5	41	22	634,67	
M 30x1,5	33	7	46	24	803,32	
M 30x2	33	7	46	24	803,32	
M 33x1,5	35	7	50	26	803,32	
M 33x2	35	7	50	26	1067,22	
M 36x1,5	38	7	55	29	1420,46	
M 36x3	38	7	55	29	1420,46	

Paket- inhalt Stück	M 8	500		
	M 10 bis M 12	200	M 22 bis M 24	25
	M 14 bis M 16	100	M 27 bis M 36	10
	M 18 bis M 20	50		

Preise in € per 100 Stück + Mwst. bei Abnahme voller Pakete.

Sechskantmuttern-17 H
niedrige Form
 gepreßt

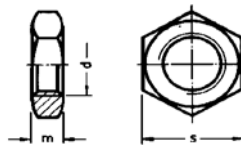

DIN 936
ISO 4035

STAHL

d =	m max	s max	Mrz 03	
			blank	verzinkt
M 8	5	13	13,61	15,14
M 10	6	17	12,04	13,91
M 12	7	19	16,81	19,37
M 14	8	22	29,09	33,05
M 16	8	24	33,53	37,89
M 18	9	27	55,15	61,46
M 20	9	30	65,17	73,05
M 22	10	32	115,31	124,99
M 24	10	36	143,62	155,79
M 27	12	41	281,71	300,87
M 30	12	46	345,93	369,25

Paket- inhalt Stück	M 8	1000	M 18 bis M 20	100
	M 10 bis M 12	500	M 22 bis M 24	50
	M 14 bis M 16	200	M 27 bis M 30	25

Preise in € per 100 Stück + Mwst. bei Abnahme voller Pakete.

Sechskantmuttern-17 H

Feingewinde

niedrige Form

gepreßt

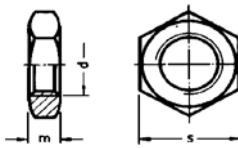

DIN 936
ISO 4035

STAHL

d =	m max	s max	Mrz 03	
			blank	verzinkt
M 8x1	5	13	9,75	10,64
M 10x1	6	17	14,80	16,64
M 12x1,5	7	19	18,08	20,63
M 14x1,5	8	22	31,62	35,47
M 16x1,5	8	24	36,12	40,41
M 18x1,5	9	27	60,16	66,40
M 18x2	9	27	60,16	66,40
M 20x1,5	9	30	70,19	77,79
M 20x2	9	30	70,19	77,79
M 22x1,5	10	32	147,91	159,37
M 22x2	10	32	147,91	159,37
M 24x1,5	10	36	147,91	159,37
M 24x2	10	36	147,91	159,37
M 27x1,5	12	41	335,90	381,98
M 27x2	12	41	335,90	381,98
M 30x1,5	12	46	374,44	435,76
M 30x2	12	46	374,44	435,76

Paket- inhalt Stück	M 8	1000	M 18 bis M 20	100
	M 10 bis M 12	500	M 22 bis M 24	50
	M 14 bis M 16	200	M 27 bis M 30	25

Preise in € per 100 Stück + Mwst. bei Abnahme voller Pakete.

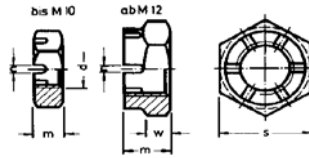

STAHL

					Mrz 03
d =	m max	n min	s max	w max	blank
M 8	8	2,5	13	4,5	52,11
M 10	9	2,8	17	5	53,73
M 12	10	3,5	19	6	80,70
M 14	11	3,5	22	7	110,54
M 16	12	4,5	24	7	114,70
M 18	13	4,5	27	8	145,68
M 20	13	4,5	30	8	179,82
M 22	15	5,5	32	9	227,00
M 24	15	5,5	36	9	294,66
M 27	17	5,5	41	11	498,44
M 30	18	7	46	11	633,06

Paket- inhalt Stück	M 8	1000	M 22 bis M 24	50
	M 10 bis M 12	500	M 27 bis M 30	25
	M 14 bis M 16	200		
	M 18 bis M 20	100		

Preise in € per 100 Stück + Mwst. bei Abnahme voller Pakete.

Kronmuttern-Stahl Feingewinde

DIN 937
ISO 7038

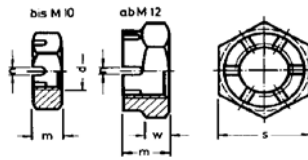

STAHL

					Mrz 03
d =	m max	n min	s max	w max	blank
M 8x1	8	2,5	13		52,11
M 10x1	9	2,8	17		53,73
M 12x1,5	10	3,5	19		80,70
M 14x1,5	11	3,5	22		110,54
M 16x1,5	12	4,5	24		114,70
M 18x1,5	13	4,5	27		145,68
M 18x2	13	4,5	27		145,68
M 20x1,5	13	4,5	30		179,82
M 20x2	13	4,5	30		179,82
M 22x1,5	15	5,5	32		227,00
M 22x2	15	5,5	32		227,00
M 24x1,5	15	5,5	36		294,66
M 24x2	15	5,5	36		294,66
M 27x1,5	17	5,5	41		498,44
M 27x2	17	5,5	41		498,44
M 30x1,5	18	7	46		633,06
M 30x2	18	7	46		633,06

Paket- inhalt Stück	M 8	1000	M 22 bis M 24	50
	M 10 bis M 12	500	M 27 bis M 30	25
	M 14 bis M 16	200		
	M 18 bis M 20	100		

Preise in € per 100 Stück + Mwst. bei Abnahme voller Pakete.

Stiftschrauben-5.8

DIN 938

Einschraubende ~ 1d

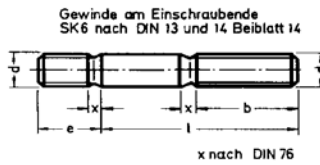

STAHL

d	M 8	M 10	M 12	M 16	M 20
b	22	26	30	38	46
e	8	10	12	16	20

Mrz 03

d =	M 8	M 10	M 12	M 16	M 20
20	37,11				
25	39,02	46,55	60,88		
30	41,37	49,96	65,35	102,45	
35	42,63	52,86	69,13	110,30	
40	45,19	55,45	73,56	117,59	207,97
45	47,10	58,63	78,00	124,72	221,58
50	48,80	61,53	83,01	132,50	237,37
55	50,48	65,00	86,97	141,77	248,66
60	53,78	68,01	90,86	148,12	272,53
65				156,00	272,98
70				163,94	289,04
75				171,82	
80				179,32	315,98

Paket-		bis M 10x30	bis M 12x60		
inhalt	200	200	100	25	25
Stück		bis M 10x60	bis M 12x80		
		100	50		

Preise in € per 100 Stück + Mwst. bei Abnahme voller Pakete.

Stiftschrauben-5.8

verzinkt

Einschraubende ~ 1d

DIN 938

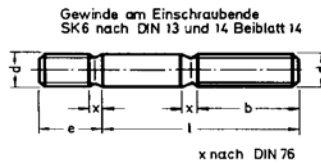

STAHL

d	M 8	M 10	M 12	M 16	M 20
b	22	26	30	38	46
e	8	10	12	16	20

Mrz 03

d =	M 8	M 10	M 12	M 16	M 20
20	48,05				
25	51,53	64,66	88,06		
30	55,45	70,53	94,68	160,50	
35	58,18	75,10	101,70	169,47	
40	62,38	80,66	109,58	183,35	318,17
45	64,97	86,22	114,39	196,51	341,39
50	69,03	94,81	133,56	225,91	388,32
55	72,00	97,20	133,01	225,91	388,32
60	77,08	102,42	140,82	238,33	423,28
65				252,38	431,87
70				266,60	458,10
75				280,68	
80				293,78	504,92

Paket- inhalt Stück	200	bis M 10x30	bis M 12x60		
		200	100	25	25
		bis M 10x60	bis M 12x80		
		100	50		

Preise in € per 100 Stück + Mwst. bei Abnahme voller Pakete.

Stiftschrauben-5.8

DIN 939

Einschraubende ~ 1,25 d

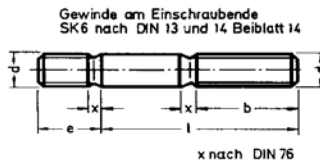

STAHL

d	M 6	M 8	M 10	M 12	M 16	M 20
b	18	22	26	30	38	46
e	7,5	10	12	15	20	25

Mrz 03						
d =	M 6	M 8	M 10	M 12	M 16	M 20
20	34,89	38,20	45,19			
25	35,09	40,14	48,22	63,30		
30	36,56	42,63	56,38	67,60	108,62	
35		44,06	54,47	72,37	114,05	
40	38,50	46,55	57,19	76,02	124,21	
45			60,67	80,35	131,20	232,53
50	40,14	50,20	63,61	83,90	138,94	249,65
55		51,57	67,08	89,59	146,75	260,84
60		54,87	68,04	93,86	154,46	274,85
65		58,08	73,22	98,63	161,96	288,12
70		58,52	75,85	103,07	170,49	301,83
75						
80			83,05	112,68	186,62	331,74
90			87,51	119,98	201,66	356,40
100			94,64	127,59	217,25	381,98

Paket- inhalt Stück	200	200	bis M 10x30 200	bis M 12x60 100	50	25
			bis M 10x60 100	bis M 12x100 50		

Preise in € per 100 Stück + Mwst. bei Abnahme voller Pakete.

Stiftschrauben-5.8 verzinkt

Einschraubende ~ 1,25 d

DIN 939

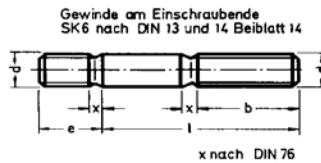

STAHL

d	M 6	M 8	M 10	M 12	M 16	M 20
b	18	22	26	30	38	46
e	7,5	10	12	15	20	25

Mrz 03						
d =	M 6	M 8	M 10	M 12	M 16	M 20
20	43,01	49,73	52,01			
25	44,00	52,86	67,05	93,31		
30	46,35	62,62	72,95	98,56	171,38	
35		60,13	77,76	106,85	180,38	
40	50,03	64,39	83,25	113,88	194,30	
45			89,22	121,65	207,43	360,93
50	53,27	71,04	94,40	128,64	221,31	388,11
55		73,63	100,23	137,95	235,43	409,33
60		78,78	103,27	145,70	249,48	432,93
65		83,66	111,18	153,20	262,47	455,85
70		85,36	116,13	161,11	277,31	479,82
75						
80			128,41	177,76	305,96	527,20
90			137,37	191,84	332,05	570,88
100			149,48	211,66	360,15	616,11

Paketinhalt Stück	M 6	M 8	M 10	M 12	M 16	M 20
	200	200	bis M 10x30 200	bis M 12x60 100	50	25
			bis M 10x60 100	bis M 12x100 50		

Preise in € per 100 Stück + Mwst. bei Abnahme voller Pakete.

Sechskantschraube mit Schaft-10.9

metrisches Feingewinde



DIN 960
ISO 8765

STAHL

d=	M 10x1	M 12x1,5	M 14x1,5	M 16x1,5	M 20x1,5
b 1	26	30	34	38	46
k	6,4	7,5	8,8	10	12,5
s max	17	19	22	24	30

Mrz 03

d =	M 10x1	M 12x1,5	M 14x1,5	M 16x1,5	M 20x1,5
45	99,28				
50	62,77	79,42			
55	64,69	0,00	117,85	163,97	
60	67,25	87,75	122,98	174,86	
65		91,59		189,59	
70	105,68	95,43	142,19	199,84	344,59
75		107,60	156,92	216,49	371,49
80				235,70	433,62
90				235,70	449,63
100					466,28
110					466,28

Paket- inhalt Stück	100	bis M 12x1,5x60	50	bis M 16x1,5x60	25
		bis M 12x1,5x75		bis M 16x1,5x90	
		50		25	

Preise in € per 100 Stück + Mwst. bei Abnahme voller Pakete.

Sechskantschraube-10.9

metrisches Feingewinde

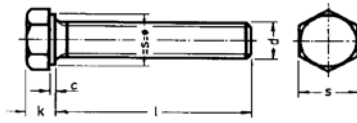

DIN 961
ISO 8676

STAHL

d=	M 8x1	M 10x1	M 12x1,5	M 14x1,5	M 16x1,5	M 20x1,5
k	5,3	6,4	7,5	8,8	10	12,5
s max	13	17	19	22	24	30

Mrz 03						
d =	M 8x1	M 10x1	M 12x1,5	M 14x1,5	M 16x1,5	M 20x1,5
20	66,61	38,30	62,77			
25	49,22	40,67	60,21			
30	26,64	42,82	63,41	106,96	126,82	
35	31,83	46,18	66,61	110,81	128,10	
40	33,88	48,68	69,81	115,29	134,51	347,79
45		68,53	76,86	119,13	142,19	370,21
50		87,75	80,06	121,70	149,88	377,25
60					165,25	413,12

Paket-		bis M 10x1x30		bis M 14x1,5x40		bis M 20x1,5x40
inhalt	200	200	100	100	50	50
Stück		bis M 10x1x50		bis M 14x1,5x60		bis M 20x1,5x60
		100		50		25

Preise in € per 100 Stück + Mwst. bei Abnahme voller Pakete.

**Senkschrauben mit
Schlitz-4.8
verzinkt**

DIN 963

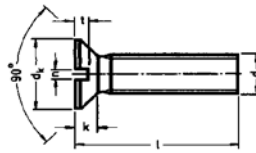

STAHL

d=	M 2	M 2,5	M 3	M 3,5	M 4	M 5
dk max	3,8	4,7	5,6	6,5	7,5	9,2
k max	1,2	1,5	1,65	1,93	2,2	2,5
n	0,5	0,6	0,8	0,8	1	1,2
t max	0,6	0,7	0,85	1	1,1	1,3

Mrz 03

d =	M 2	M 2,5	M 3	M 3,5	M 4	M 5
4	5,85	5,44				
5	5,85	5,44	5,44	5,44		
6	3,54	3,67	4,16	5,44	4,59	
8	3,70	3,50	2,03	4,39	2,83	4,03
10	3,85	3,74	1,98	3,24	2,83	4,20
12	3,95	3,85	2,09	3,78	2,88	4,52
14						
16	4,54	4,70	2,76	4,25	3,19	4,73
18						
20	8,37	5,94	3,18	5,27	3,27	5,11
22						
25	12,39	8,37	3,84	6,55	4,47	5,47
30			4,26		5,14	6,76
35			5,75		6,03	8,68
40			6,19		6,53	9,59
45			8,15		8,15	9,90
50			9,02		9,07	10,60
55					11,62	13,49
60			12,23		12,44	9,62
65					19,41	12,60
70					19,41	13,86
75						20,73
80						15,50

Paket- inhalt Stück					bis M 4x45	
					1000	bis M 5x30
	1000	1000	1000	1000	bis M 4x55	1000
					500	bis M 5x80
					bis M 4x70	500
				200		

Preise in € per 100 Stück + Mwst. bei Abnahme voller Pakete.

**Senkschrauben mit
Schlitz-4.8
verzinkt**

DIN 963

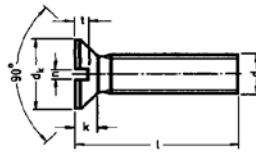

STAHL

d=	M 6	M 8	M 10	M 12	M 16
dk max	11	14,5	18	22	29
k max	3	4	5	6	8
n	1,6	2	2,5	3	4
t max	1,6	2,1	2,6	3	4

Mrz 03

d =	M 6	M 8	M 10	M 12	M 16
8	7,57				
10	5,70				
12	5,81	18,19			
16	6,57	13,11	35,07		
20	6,93	13,97	20,23	173,10	
25	7,78	14,89	21,20	155,08	395,89
30	8,53	14,24	29,18	157,44	360,18
35	10,34	14,24	25,16	169,32	369,50
40	11,25	17,77	26,49	172,33	379,11
45	12,47	18,81	28,44	196,39	405,20
50	11,47	19,64	30,36	201,56	426,16
55	11,46	21,57	34,78		
60	12,34	22,44	35,44	242,19	459,54
65	14,06	26,68	39,81		
70	15,54	26,43	39,45	272,46	499,13
75	23,77	40,89	62,95		
80	23,77	40,89	62,95	305,84	556,57
90	22,55	34,44	52,08	339,22	610,13
100	24,62	39,10	63,40	384,24	665,25

Paket- inhalt	bis M 6x45	bis M 8x70		bis M 12x50	
Stück	500	200	100	100	50
	bis M 6x100	bis M 8x100		bis M 12x100	
	200	100		50	

Preise in € per 100 Stück + Mwst. bei Abnahme voller Pakete.

**Linsensenkschrauben
mit Schlitz-4.8**
galv. verzinkt

**DIN 964
ISO 2010**

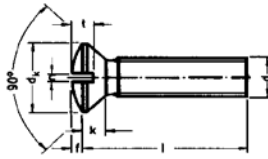

STAHL

d	M 3	M 4	M 5	M 6	M 8
dk max	5,6	7,5	9,2	11	14,5
f~	0,75	1	1,25	1,5	2
k max	1,65	2,2	2,5	3	4
n	0,8	1	1,2	1,6	2
t max	1,45	1,9	2,3	2,8	4,6

Mrz 03

d =	M 3	M 4	M 5	M 6	M 8
5	5,44				
6	4,16	4,59			
8	2,03	2,83	4,03		
10	1,98	2,83	4,20	5,70	
12	2,09	2,88	4,52	5,81	
16	2,76	3,19	4,73	6,39	13,11
20	3,18	3,27	5,11	6,93	13,97
25	3,84	4,47	5,47	7,78	14,89
30	4,26	5,14	6,76	8,53	14,89
35	5,75	6,03	8,68	10,34	26,78
40	6,19	6,54	9,59	11,25	28,20
45		8,15	9,92	12,47	30,28
50		9,07	10,60	12,47	32,33
60		12,44	11,49	13,01	40,39
70			14,63	16,38	44,97
80			16,50	19,29	53,17
90				27,06	
100				32,97	53,87

Paket- inhalt	1000	bis M 4x45 1000	bis M 5x30 1000	bis M 6x45 500	100
Stück		bis M 4x60 500	bis M 5x80 500	bis M 6x100 200	

Preise in € per 100 Stück + Mwst. bei Abnahme voller Pakete.

Senkschrauben-4.8
galv.verzinkt
 mit Kreuzschlitz H (phillips)

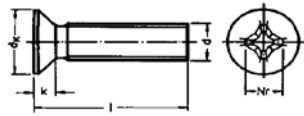

DIN 965
ISO 7046

STAHL

d	M 2	M 2,5	M 3	M 4	M 5	M 6	M 8
dk max		4,7	5,6	7,5	9,2	11	14,5
k max		1,5	1,65	2,2	2,5	3	4
Kr.Nr.		1	1	2	2	3	4

Mrz 03

d =	M 2	M 2,5	M 3	M 4	M 5	M 6	M 8
4	9,32		6,05				
5	8,95	5,67	4,65	6,30			
6	9,17	4,27	3,82	4,93			
8	9,28	4,32	2,73	3,63	4,70	10,44	
10	7,60	4,37	2,74	3,63	4,88	6,43	
12	8,04	4,52	2,85	3,65	5,21	6,43	20,35
16	8,42	4,91	3,37	3,96	5,37	7,11	12,22
20	9,73	7,01	3,58	4,04	5,74	7,33	13,06
25			4,66	4,88	6,28	8,10	12,99
30			5,08	6,19	8,28	10,56	12,28
35			6,70	7,19	9,66	11,86	13,79
40			7,40	7,59	10,46	12,58	17,20
45			9,00	10,73	11,12	13,05	18,20
50			11,46	12,17	11,95	9,90	19,00
60				12,54	10,23	11,95	21,71
70				15,10	14,83	15,05	26,49
80				17,41	18,98	22,57	32,29

Paket- inhalt	2000	2000	bis M 3x12	bis M 4x45	bis M 5x35	bis M 6x20	
			2000	1000	1000	1000	bis M 8x25
Stück			bis M 3x50	bis M 4x80	bis M 5x60	bis M 6x45	500
			1000	500	500	500	bis M 8x80
				bis M 5x80	bis M 6x80		200
					200	200	

Preise in € per 100 Stück + Mwst. bei Abnahme voller Pakete.

Linsensenkschraube-4.8

galv. verzinkt

Kreuzschlitz H (Phillips)

DIN 966

ISO 7047



STAHL

d	M 2,5	M 3	M 4	M 5	M 6	M 8
dk max	4,7	5,6	7,5	9,2	11	14,5
f~	0,6	0,75	1	1,25	1,5	2
k max	1,5	1,65	2,2	2,5	3	4
Kr.Nr.	1	1	2	2	3	4

Mrz 03

d =	M 2,5	M 3	M 4	M 5	M 6	M 8
5	5,45	4,38				
6	4,41	3,82	4,93			
8	4,32	2,73	3,63	4,70		
10	4,37	2,74	3,63	4,88	6,43	
12	4,52	2,85	3,65	5,21	6,43	
16	4,91	3,37	3,96	5,37	7,11	12,22
20	7,01	3,58	4,04	5,74	7,33	13,06
25		4,66	4,88	6,28	8,10	12,99
30		5,08	6,19	8,02	10,56	13,05
35		6,70	7,19	9,66	11,86	14,68
40		7,40	7,59	10,46	12,58	18,31
45			10,73	11,12	13,05	19,38
50			12,17	11,95	10,76	20,23
60			12,54	11,03	12,61	23,79
70				16,14	17,17	28,61
80				20,56	24,38	34,86

Paket- inhalt Stück	2000	2000	bis M 4x20	bis M 5x10	bis M 6x20	
			2000	2000	1000	bis M 8x25
			bis M 4x45	bis M 5x35	bis M 6x45	500
			1000	1000	500	bis M 8x80
			bis M 4x60	bis M 5x80	bis M 6x80	200
			500	500	200	

Preise in € per 100 Stück + Mwst. bei Abnahme voller Pakete.

Gewindestangen-ST

DIN 975

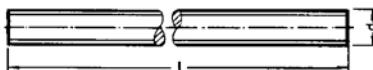

Länge = 1 Meter

STAHL

	Mrz 03	
	blank	verzinkt
M 2	361,04	420,38
M 2,5	375,70	436,13
M 3	120,08	130,62
M 4	133,35	159,20
M 5	152,86	190,85
M 6	173,76	232,83
M 8	240,10	331,30
M 10	324,17	467,34
M 12	432,14	605,02
M 14	563,82	941,50
M 16	696,25	949,79
M 18	876,33	1269,66
M 20	1057,87	1553,55
M 22	1284,43	1889,69
M 24	1476,58	2334,49
M 27	1872,60	2789,96
M 30	2989,06	4121,62
M 33	4583,71	5470,44
M 36	5290,91	8546,03

Paket- inhalt Stück	lose	lose
------------------------------------	------	------

Preise in € per 100 Stück + Mwst. bei Abnahme voller Pakete.

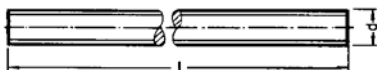

	2 Meter		3 Meter		Mrz 03
	blank	verzinkt	blank	verzinkt	verzinkt
M 3	278,42	300,41	417,48		450,61
M 4	309,16	363,11	463,74		544,66
M 5	354,43	433,71	531,64		650,56
M 6	402,89	526,16	604,34		789,24
M 8	556,69	747,00	835,04		1120,50
M 10	751,63	1050,40	1127,44		1575,60
M 12	1002,00	1362,76	1503,00		2044,14
M 14	1307,32	2095,46	1960,98		3175,21
M 16	1614,35	2143,43	2421,52		3215,14
M 18	2031,90	2852,71	3047,86		4279,06
M 20	2452,80	3487,19	3679,20		5230,78
M 22	2978,11	4241,16	4467,16		6361,74
M 24	3423,63	5213,91	5138,30		7820,87

Paket- inhalt Stück	lose	lose	lose	lose
---------------------------	------	------	------	------

Preise in € per 100 Stück + Mwst. bei Abnahme voller Pakete.

**Gewindestangen-ST
Feingewinde**

Länge = 1 Meter

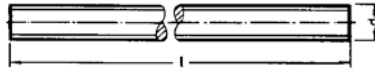

DIN 975

Mrz 03

blank

M 6x0,75	1079,56
M 8x0,75	1429,48
M 8x1	1475,72
M 10x1	1623,30
M 12x1	2740,13
M 12x1,5	1667,19
M 14x1,5	2437,38
M 16x1,5	2306,01
M 18x1,5	3014,13
M 20x1,5	2478,51
M 24x1,5	3699,61
M 30x1,5	7399,18

STAHL

Paket-
inhalt
Stück

lose

Preise in € per 100 Stück + Mwst. bei Abnahme voller Pakete.

Gewindestangen-8.8



DIN 975

Länge = 1 Meter

STAHL

Mrz 03		
	blank	verzinkt
M 5	727,94	890,14
M 6	784,28	872,41
M 8	892,60	988,36
M 10	1156,91	1497,21
M 12	1468,90	1653,41
M 14	1983,68	2361,43
M 16	2318,19	2571,52
M 20	3228,11	3723,58
M 24	4493,98	5351,76
M 30	7353,79	8486,01

Paket- inhalt Stück	lose	lose
------------------------------------	------	------

Preise in € per 100 Stück + Mwst. bei Abnahme voller Pakete.

Gewindestangen-10.9

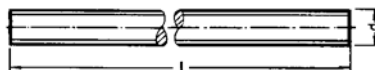

DIN 975

Länge = 1 Meter

STAHL

		Mrz 03
		blank
M 6		4560,28
M 8		5852,03
M 10		6145,61
M 12		7512,39
M 14		8676,92
M 16		9087,93
M 20		13335,06
M 22		21072,52
M 24		21659,68
M 27		22573,04
M 30		25965,52
M 36		34642,44

Paket- inhalt Stück	lose
------------------------------------	------

Preise in € per 100 Stück + Mwst. bei Abnahme voller Pakete.

Sechskantmutter-8
galv.verzinkt
 Ganzmetall Form V

DIN 980
ISO 7042

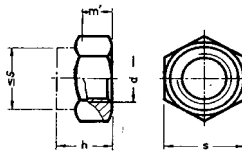

STAHL

				Mrz 03
d =	h max	m	s	Preis
M 4	3,7	2,32	7	11,08
M 5	4,5	2,96	8	11,08
M 6	5,5	3,76	10	11,53
M 8	7	4,91	13	15,24
M 10	9	6,11	17	25,04
M 12	11	7,71	19	34,33
M 14	12	8,24	22	59,89
M 16	14	9,84	24	76,80
M 18	18	9,9	27	121,98
M 20	20	11	30	168,04
M 22	22	12,2	32	231,60
M 24	24	13,2	36	255,56
M 27	27	14,8	41	444,25
M 30	30	16,5	46	575,43

Paket- inhalt Stück	M 3 bis M 8	1000
	M 10 bis M12	500
	M 14 bis M 16	200
	M 18 bis M 24	100
	M 27 bis M 30	25

Preise in € per 100 Stück + Mwst. bei Abnahme voller Pakete.

Sechskantmutter-8

galv.verzinkt

Feingewinde

Ganzmetall Form V

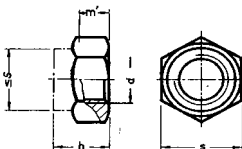

DIN 980
ISO 7042

STAHL

				Mrz 03
d =	h max	m	s	Preis
M 10x1	9	6,11	17	55,08
M 12x1,5	11	7,71	19	55,08
M 14x1,5	12	8,24	22	55,08
M 16x1,5	14	9,84	24	67,38
M 20x1,5	20	11	30	186,64
M 20x2	20	11	30	186,64
M 24x1,5	24	13,2	36	409,92
M 24x2	24	13,2	36	409,92
M 30x2	30	16,5	46	1011,99

Paket- inhalt Stück	M 19x1 bis M 12x1,5	500
	M 14x1,5 bis M 16x1,5	200
	M 20x1,5 bis M 24x2	100
	M 30x2	25

Preise in € per 100 Stück + Mwst. bei Abnahme voller Pakete.

Sechskantmutter-10
galv.verzinkt
 Ganzmetall Form V

DIN 980
ISO 7042

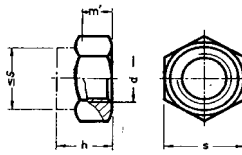

STAHL

				Mrz 03
d =	h max	m	s	Preis
M 8	7	4,91	13	15,24
M 10	9	6,11	17	25,04
M 12	11	7,71	19	34,33
M 16	14	9,84	24	76,80
M 20	20	11	30	168,04

Paket- inhalt Stück	M 8	1000
	M 10 bis M 12	500
	M 16	200
	M 20	100

Preise in € per 100 Stück + Mwst. bei Abnahme voller Pakete.

Sechskantmutter-8

galv.verzinkt

selbstsichernd

hohe Form

Sicherungsring: Polyamid

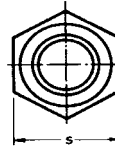
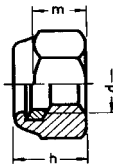

DIN 982
ISO 7040

STAHL

Mrz 03				
d =	h max	m	s	Preis
M 5	6,3	3,5	8	11,08
M 6	8	4,5	10	11,53
M 8	9,5	6	13	15,24
M 10	11,5	7	17	25,04
M 12	14	9	19	34,33
M 14	16	10	22	59,89
M 16	18	11	24	76,80
M 18	20	14	27	121,98
M 20	22	15	30	168,04
M 22	25	16	32	231,60
M 24	28	16	36	255,56

Paket- inhalt Stück	M 5 bis M 8	1000
	M 10 bis M 14	500
	M 16	200
	M 20 bis M 24	100

Preise in € per 100 Stück + Mwst. bei Abnahme voller Pakete.

Sechskantmutter

galv.verzinkt

selbtsichernd

niedrige Form

Sicherungsring: Polyamid

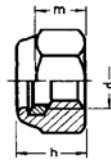

DIN 985

STAHL

					Mrz 03
d =	h max	m	s		Preis
M 3	4	2,4	5,5		10,63
M 4	5	2,9	7		11,08
M 5	5	3,2	8		11,08
M 6	6	4	10		11,53
M 8	8	5,5	13		15,24
M 10	10	6,5	17		25,04
M 12	12	8	19		34,33
M 14	14	9,5	21		59,89
M 16	16	10,5	24		76,80
M 18	18,5	13	27		121,98
M 20	20	14	30		168,04
M 22	22	15	32		231,60
M 24	24	15	36		255,56
M 27	27	17	41		444,25
M 30	30	19	46		575,43

Paket- inhalt Stück	M 3 bis M 8	1000
	M 10 bis M 12	500
	M 14 bis M 16	200
	M 18 bis M 20	100
	M 22 bis M 24	50
	M 27 bis M 30	25

Preise in € per 100 Stück + Mwst. bei Abnahme voller Pakete.

Sechskantmutter

galv.verzinkt

selbstsichernd, Feingewinde

niedrige Form

Sicherungsring: Polyamid

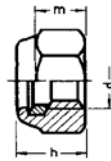

DIN 985

Mrz 03

d =	h max	m	s	Preis
M 8x1	8	5,5	13	17,55
M 10x1	10	6,5	17	27,16
M 12x1,5	12	8	19	36,64
M 14x1,5	14	9,5	21	64,50
M 16x1,5	16	10,5	24	77,56
M 18x1,5	18,5	13	27	130,66
M 20x1,5	20	14	30	177,29
M 22x1,5	22	15	32	241,69
M 24x1,5	24	15	36	267,02
M 27x1,5	27	17	41	458,02
M 30x1,5	30	19	46	589,29

STAHL

Paket- inhalt Stück	M 8x1	1000
	M 10x1 bis M 12x1,5	500
	M 14x1,5 bis M 16x1,5	200
	M 18x1,5 bis M 20x1,5	100
	M 22x1,5 bis M 24x1,5	50
	M 27x1,5 bis M 30x1,5	25

Preise in € per 100 Stück + Mwst. bei Abnahme voller Pakete.

Sechskantmutter-10

galv.verzinkt

selbstsichernd

niedrige Form

Sicherungsring: Polyamid

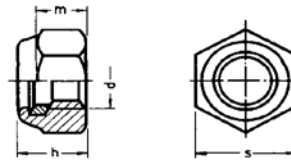

DIN 985

STAHL

					Mrz 03
d =	h max	m	s		Preis
M 5	5	3,2	8		11,08
M 6	6	4	10		11,53
M 8	8	5,5	13		15,24
M 10	10	6,5	17		25,04
M 12	12	8	19		34,33
M 14	14	9,5	21		59,89
M 16	16	10,5	24		76,80
M 18	18,5	13	27		121,98
M 20	20	14	30		168,04
M 24	24	15	36		255,56
M 30	30	19	46		575,43

Paket- inhalt Stück	M 5 bis M 8	1000
	M 10	500
	M 12 bis M 14	200
	M 16 bis M 18	100
	M 20 bis M 24	50
	M 30	25

Preise in € per 100 Stück + Mwst. bei Abnahme voller Pakete.

Sechskantmutter-10

galv.verzinkt

selbstsichernd, Feingewinde

niedrige Form

Sicherungsring: Polyamid

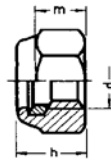

DIN 985

				Mrz 03
d =	h max	m	s	Preis
M 8x1	8	5,5	13	20,50
M 10x1	10	6,5	17	41,63
M 12x1,5	12	8	19	54,44
M 14x1,5	14	9,5	21	83,27
M 16x1,5	16	10,5	24	96,08
M 18x1,5	18,5	13	27	166,53
M 20x1,5	20	14	30	198,56
M 24x1,5	24	15	36	333,06

STAHL

Paket- inhalt Stück	M 8x1 bis M 12x1,5	100
	M 14x1,5 bis M 20x1,5	50
	M 24x1,5	25

Preise in € per 100 Stück + Mwst. bei Abnahme voller Pakete.

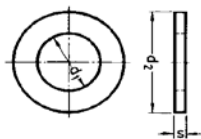

Mrz 03

Abmessung	Paketgr.	Preis	Abmessung	Paketgr.	Preis
PS 3 x 6 x 0,1	5000	2,61	PS 10 x 16 x 0,5	2000	3,76
PS 3 x 6 x 0,2	5000	2,78	PS 10 x 16 x 1	1000	4,60
PS 3 x 6 x 0,5	5000	3,19	PS 11 x 17 x 0,2	2000	4,36
PS 3 x 6 x 1	5000	3,82	PS 11 x 17 x 1	1000	5,93
PS 4 x 8 x 0,1	5000	2,46	PS 12 x 18 x 0,1	5000	3,37
PS 4 x 8 x 0,2	5000	2,91	PS 12 x 18 x 0,15	5000	Anfrage
PS 4 x 8 x 0,3	5000	2,95	PS 12 x 18 x 0,2	2000	3,53
PS 4 x 8 x 0,5	5000	2,95	PS 12 x 18 x 0,3	2000	3,72
PS 4 x 8 x 1	5000	3,59	PS 12 x 18 x 0,5	1000	3,91
PS 5 x 10 x 0,1	5000	2,91	PS 12 x 18 x 1	1000	5,24
PS 5 x 10 x 0,2	2500	2,66	PS 13 x 19 x 0,2	2000	5,65
PS 5 x 10 x 0,3	2500	3,12	PS 13 x 19 x 0,3	2000	4,65
PS 5 x 10 x 0,5	2500	3,16	PS 13 x 19 x 1	1000	5,91
PS 5 x 10 x 1	2500	3,82	PS 14 x 20 x 0,3	2000	9,97
PS 6 x 12 x 0,1	5000	2,63	PS 14 x 20 x 0,5	1000	4,46
PS 6 x 12 x 0,2	2500	2,77	PS 14 x 20 x 1	1000	6,16
PS 6 x 12 x 0,3	2500	2,96	PS 15 x 21 x 0,1	2000	4,09
PS 6 x 12 x 0,5	2500	3,20	PS 15 x 21 x 0,2	2000	4,49
PS 6 x 12 x 1	2000	4,01	PS 15 x 21 x 0,5	1000	4,71
PS 7 x 13 x 0,1	5000	3,12	PS 15 x 21 x 1	1000	6,56
PS 7 x 13 x 0,2	2000	3,41	PS 15 x 22 x 0,1	2000	4,27
PS 7 x 13 x 0,3	2000	3,59	PS 15 x 22 x 0,2	2000	4,65
PS 7 x 13 x 0,5	2000	3,41	PS 15 x 22 x 0,3	2000	5,06
PS 7 x 13 x 1	1000	5,06	PS 15 x 22 x 0,5	1000	4,75
PS 8 x 14 x 0,1	5000	2,87	PS 15 x 22 x 1	1000	6,81
PS 8 x 14 x 0,15	5000	Anfrage	PS 16 x 22 x 0,1	2000	4,29
PS 8 x 14 x 0,2	2000	3,08	PS 16 x 22 x 0,2	2000	4,67
PS 8 x 14 x 0,3	2000	3,22	PS 16 x 22 x 0,3	2000	5,02
PS 8 x 14 x 0,5	2000	3,27	PS 16 x 22 x 0,5	1000	4,82
PS 8 x 14 x 1	1000	4,13	PS 16 x 22 x 1	1000	6,69
PS 9 x 15 x 0,1	5000	3,48	PS 17 x 24 x 0,1	2000	4,43
PS 9 x 15 x 0,5	2000	4,27	PS 17 x 24 x 0,2	2000	4,30
PS 10 x 16 x 0,1	5000	3,12	PS 17 x 24 x 0,3	1000	4,71
PS 10 x 16 x 0,2	2000	3,37	PS 17 x 24 x 0,5	1000	5,36
PS 10 x 16 x 0,3	2000	3,53	PS 17 x 24 x 1	1000	7,72

Paket-
inhalt
Stück

siehe oben

Preise in € per 100 Stück + Mwst. bei Abnahme voller Pakete.

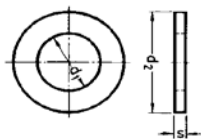

Mrz 03					
Abmessung	Paketgr.	Preis	Abmessung	Paketgr.	Preis
PS 18 x 25 x 0,1	2000	4,56	PS 26 x 37 x 1	500	12,61
PS 18 x 25 x 0,2	2000	4,94	PS 28 x 40 x 0,1	1000	5,91
PS 18 x 25 x 0,3	1000	5,47	PS 28 x 40 x 0,2	1000	10,52
PS 18 x 25 x 0,5	1000	6,10	PS 28 x 40 x 0,3	1000	8,09
PS 18 x 25 x 1	1000	7,92	PS 28 x 40 x 0,5	500	9,29
PS 19 x 26 x 0,1	2000	4,82	PS 28 x 40 x 1	500	15,00
PS 19 x 26 x 0,3	1000	5,60	PS 30 x 42 x 0,1	1000	6,31
PS 19 x 26 x 0,5	1000	6,48	PS 30 x 42 x 0,2	1000	7,64
PS 19 x 26 x 1	500	8,12	PS 30 x 42 x 0,3	1000	8,30
PS 20 x 28 x 0,1	2000	4,97	PS 30 x 42 x 0,5	500	10,23
PS 20 x 28 x 0,2	1000	4,57	PS 30 x 42 x 1	250	14,35
PS 20 x 28 x 0,3	1000	4,95	PS 30 x 42 x 1,5	250	30,35
PS 20 x 28 x 0,5	1000	5,82	PS 30 x 42 x 2	200	43,86
PS 20 x 28 x 1	500	7,90	PS 32 x 45 x 0,3	1000	8,83
PS 22 x 30 x 0,1	2000	6,28	PS 32 x 45 x 0,5	500	12,46
PS 22 x 30 x 0,5	1000	7,74	PS 32 x 45 x 1	250	17,04
PS 22 x 30 x 1	500	11,84	PS 35 x 45 x 0,1	1000	6,57
PS 22 x 30 x 1,2	500	17,60	PS 35 x 45 x 0,2	1000	8,30
PS 22 x 30 x 1,5	500	21,03	PS 35 x 45 x 0,3	1000	8,49
PS 22 x 32 x 0,1	2000	5,65	PS 35 x 45 x 0,5	500	10,96
PS 22 x 32 x 0,2	1000	6,31	PS 35 x 45 x 1	250	15,60
PS 22 x 32 x 0,3	1000	6,72	PS 35 x 45 x 1,5	250	36,43
PS 22 x 32 x 0,5	1000	7,20	PS 35 x 45 x 2	200	49,04
PS 22 x 32 x 1	500	11,01	PS 36 x 45 x 0,5	500	12,45
PS 25 x 35 x 0,1	2000	5,04	PS 37 x 47 x 0,1	1000	6,57
PS 25 x 35 x 0,2	1000	6,03	PS 37 x 47 x 0,2	1000	8,16
PS 25 x 35 x 0,3	1000	6,57	PS 37 x 47 x 0,3	1000	8,63
PS 25 x 35 x 0,5	1000	7,49	PS 37 x 47 x 0,5	500	11,11
PS 25 x 35 x 1	500	11,11	PS 37 x 47 x 1	250	15,68
PS 25 x 35 x 1,5	500	21,19	PS 40 x 50 x 0,1	500	9,23
PS 25 x 36 x 1	500	14,57	PS 40 x 50 x 0,2	500	11,22
PS 25 x 36 x 1,5	500	24,84	PS 40 x 50 x 0,3	250	11,28
PS 26 x 37 x 0,1	1000	5,47	PS 40 x 50 x 0,5	100	14,28
PS 26 x 37 x 0,2	1000	6,28	PS 40 x 50 x 1	100	19,43
PS 26 x 37 x 0,5	500	9,00	PS 40 x 50 x 1,5	100	57,51
Paket- inhalt Stück	siehe oben				

Preise in € per 100 Stück + Mwst. bei Abnahme voller Pakete.

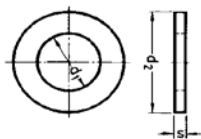

Mrz 03

Abmessung	Paketgr.	Preis	Abmessung	Paketgr.	Preis
PS 40 x 50 x 2	100	63,41	PS 56 x 70 x 0,15	500	Anfrage
PS 42 x 52 x 0,1	500	9,63	PS 56 x 70 x 1,5	100	89,29
PS 42 x 52 x 0,15	500	Anfrage	PS 56 x 72 x 0,1	500	15,97
PS 42 x 52 x 0,3	250	10,96	PS 56 x 72 x 0,15	500	Anfrage
PS 42 x 52 x 0,5	100	14,28	PS 56 x 72 x 0,2	500	21,54
PS 42 x 52 x 1	100	21,53	PS 56 x 72 x 0,3	250	21,91
PS 42 x 52 x 2	100	74,28	PS 56 x 72 x 0,5	100	25,76
PS 45 x 55 x 0,1	500	9,63	PS 56 x 72 x 1	100	40,39
PS 45 x 55 x 0,2	500	11,94	PS 56 x 72 x 2	100	99,95
PS 45 x 55 x 0,3	250	11,94	PS 60 x 75 x 0,1	500	17,44
PS 45 x 55 x 0,5	100	15,60	PS 60 x 75 x 0,2	500	25,36
PS 45 x 55 x 1	100	22,08	PS 60 x 75 x 0,3	250	28,84
PS 45 x 55 x 1,2	100	35,23	PS 60 x 75 x 0,5	100	30,45
PS 45 x 55 x 2	100	68,28	PS 60 x 75 x 1	100	49,29
PS 48 x 60 x 0,5	100	19,47	PS 60 x 75 x 1,2	100	83,78
PS 48 x 60 x 1,5	100	80,94	PS 60 x 75 x 1,5	100	113,80
PS 50 x 62 x 0,1	500	10,29	PS 60 x 75 x 2	100	142,16
PS 50 x 62 x 0,15	500	Anfrage	PS 63 x 80 x 0,1	500	18,07
PS 50 x 62 x 0,2	500	15,93	PS 63 x 80 x 0,15	500	Anfrage
PS 50 x 62 x 0,3	250	13,20	PS 63 x 80 x 0,2	500	25,80
PS 50 x 62 x 0,5	100	17,81	PS 63 x 80 x 0,3	250	26,60
PS 50 x 62 x 1	100	27,05	PS 63 x 80 x 0,5	100	32,04
PS 50 x 62 x 1,5	100	80,37	PS 63 x 80 x 1	100	48,81
PS 50 x 62 x 2	100	89,82	PS 63 x 80 x 2	100	140,14
PS 50 x 63 x 1,2	100	69,02	PS 65 x 85 x 0,1	500	21,25
PS 52 x 65 x 1	100	39,30	PS 65 x 85 x 0,2	500	30,05
PS 52 x 65 x 1,2	100	70,73	PS 65 x 85 x 0,5	100	34,03
PS 52 x 65 x 1,5	100	83,80	PS 65 x 85 x 1	100	56,61
PS 52 x 65 x 2	100	106,67	PS 65 x 85 x 1,2	100	105,39
PS 55 x 68 x 0,1	500	13,62	PS 65 x 85 x 2	100	169,83
PS 55 x 68 x 0,2	500	17,72	PS 70 x 90 x 0,1	500	21,90
PS 55 x 68 x 0,3	250	20,54	PS 70 x 90 x 0,15	500	Anfrage
PS 55 x 68 x 0,5	100	26,52	PS 70 x 90 x 0,2	500	27,39
PS 55 x 68 x 1	100	34,84	PS 70 x 90 x 0,3	250	33,38
PS 55 x 68 x 2	100	94,49			

Paket-
inhalt
Stück

siehe oben

Preise in € per 100 Stück + Mwst. bei Abnahme voller Pakete.

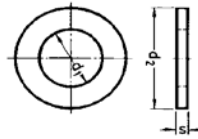

					Mrz 03
Abmessung	Paketgr.	Preis	Abmessung	Paketgr.	Preis
PS 70 x 90 x 0,5	100	35,89	PS 95 x 115 x 1	100	92,85
PS 70 x 90 x 1	100	58,19	PS 95 x 115 x 2	100	283,40
PS 70 x 90 x 1,5	100	133,18	PS 100 x 120 x 0,1	500	27,39
PS 70 x 90 x 2	100	157,67	PS 100 x 120 x 0,2	500	40,56
PS 75 x 95 x 0,1	500	25,89	PS 100 x 120 x 0,3	250	51,13
PS 75 x 95 x 0,15	500	Anfrage	PS 100 x 120 x 0,5	100	57,33
PS 75 x 95 x 0,2	500	32,11	PS 100 x 120 x 1	100	99,76
PS 75 x 95 x 0,3	250	41,29	PS 100 x 120 x 1,2	100	181,67
PS 75 x 95 x 0,5	100	52,03	PS 100 x 120 x 2	100	259,72
PS 75 x 95 x 1	100	77,59	PS 100 x 125 x 0,1	250	67,47
PS 75 x 95 x 2	100	237,03	PS 100 x 125 x 0,15	250	Anfrage
PS 80 x 100 x 0,1	500	25,22	PS 100 x 125 x 0,2	250	81,59
PS 80 x 100 x 0,15	500	Anfrage	PS 100 x 125 x 0,3	250	91,83
PS 80 x 100 x 0,2	500	30,82	PS 100 x 125 x 0,5	100	99,02
PS 80 x 100 x 0,3	250	37,31	PS 100 x 125 x 1	100	150,78
PS 80 x 100 x 0,5	100	47,49	PS 105 x 130 x 0,1	250	62,68
PS 80 x 100 x 1	100	80,14	PS 105 x 130 x 0,15	250	Anfrage
PS 80 x 100 x 1,5	100	178,51	PS 105 x 130 x 0,2	250	82,87
PS 80 x 100 x 2	100	218,90	PS 105 x 130 x 0,3	250	82,02
PS 85 x 105 x 0,1	500	26,54	PS 105 x 130 x 0,5	100	90,36
PS 85 x 105 x 0,3	250	39,84	PS 105 x 130 x 1	100	156,03
PS 85 x 105 x 0,5	100	78,81	PS 110 x 140 x 0,1	250	103,35
PS 85 x 105 x 1	100	86,60	PS 110 x 140 x 0,15	250	Anfrage
PS 85 x 105 x 1,2	100	141,78	PS 110 x 140 x 0,2	250	103,45
PS 90 x 110 x 0,1	500	25,57	PS 110 x 140 x 0,3	250	116,22
PS 90 x 110 x 0,15	500	Anfrage	PS 110 x 140 x 0,5	100	158,26
PS 90 x 110 x 0,2	500	37,75	PS 110 x 140 x 1	100	232,25
PS 90 x 110 x 0,3	250	40,68	PS 120 x 150 x 0,1	250	95,22
PS 90 x 110 x 0,5	100	51,58	PS 120 x 150 x 0,15	250	Anfrage
PS 90 x 110 x 1	100	88,54	PS 120 x 150 x 0,2	250	125,86
PS 90 x 110 x 1,5	100	238,79	PS 120 x 150 x 0,3	250	142,93
PS 90 x 110 x 2	100	272,22	PS 120 x 150 x 0,5	100	174,04
PS 95 x 115 x 0,1	500	45,70	PS 120 x 150 x 1	100	228,35
PS 95 x 115 x 0,3	250	48,50	PS 130 x 160 x 0,1	250	97,67
PS 95 x 115 x 0,5	100	117,56	PS 130 x 160 x 0,3	250	129,08
Paket- inhalt Stück	siehe oben				

Preise in € per 100 Stück + Mwst. bei Abnahme voller Pakete.

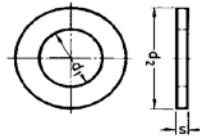

Mrz 03

Abmessung	Paketgr.	Preis
PS 130 x 160 x 0,5	100	157,82
PS 130 x 160 x 1	100	269,13
PS 140 x 170 x 0,3	250	135,53
PS 140 x 170 x 0,5	100	166,97
PS 140 x 170 x 1	100	253,87
PS 150 x 180 x 0,1	250	150,28
PS 150 x 180 x 0,3	250	145,98
PS 150 x 180 x 0,5	100	176,95
PS 150 x 180 x 1	100	272,92
PS 160 x 190 x 0,5	100	206,91
PS 160 x 190 x 1	100	323,24
PS 170 x 200 x 0,3	250	169,66
PS 170 x 200 x 0,5	100	213,50
PS 170 x 200 x 1	100	341,53

Paket- inhalt Stück	siehe oben
---------------------------	------------

Preise in € per 100 Stück + Mwst. bei Abnahme voller Pakete.

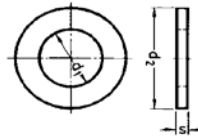

STAHL

					Mrz 03
Abmessung	Paketgr.	Preis	Abmessung	Paketgr.	Preis
SS 3 x 6 x 1	5000	3,73	SS 56 x 70 x 3	50	159,25
SS 4 x 8 x 1	5000	4,04	SS 56 x 72 x 3	50	165,88
SS 6 x 12 x 1,2	1000	4,77	SS 60 x 75 x 3	50	179,16
SS 8 x 14 x 1,2	1000	5,31	SS 63 x 80 x 3	50	218,97
SS 9 x 15 x 1,2	1000	5,98	SS 65 x 85 x 3,5	50	325,19
SS 10 x 16 x 1,2	1000	6,00	SS 70 x 90 x 3,5	50	325,19
SS 12 x 18 x 1,2	1000	6,37	SS 75 x 95 x 3,5	50	351,73
SS 13 x 19 x 1,5	1000	11,23	SS 80 x 100 x 3,5	50	351,73
SS 14 x 20 x 1,5	1000	10,41	SS 85 x 105 x 3,5	50	424,73
SS 15 x 21 x 1,5	1000	11,11	SS 90 x 110 x 3,5	50	424,73
SS 15 x 22 x 1,5	1000	11,30	SS 95 x 115 x 3,5	50	491,04
SS 16 x 22 x 1,5	1000	10,39	SS 100 x 120 x 3,5	50	497,67
SS 17 x 24 x 1,5	1000	10,98	SS 105 x 130 x 3,5	50	825,17
SS 18 x 25 x 1,5	500	12,32	SS 110 x 140 x 3,5	50	804,52
SS 19 x 26 x 1,5	500	14,57	SS 120 x 150 x 3,5	50	987,95
SS 20 x 28 x 2	500	25,22	SS 130 x 160 x 3,5	50	1049,31
SS 22 x 30 x 2	500	34,15	SS 140 x 170 x 3,5	50	1015,50
SS 22 x 32 x 2	250	29,87	SS 150 x 180 x 3,5	50	1136,34
SS 25 x 35 x 2	250	31,85	SS 160 x 190 x 3,5	50	1340,44
SS 25 x 36 x 2	250	36,50	SS 170 x 200 x 3,5	50	1399,29
SS 26 x 37 x 2	250	39,82			
SS 28 x 40 x 2	250	46,45			
SS 30 x 42 x 2,5	50	63,04			
SS 32 x 45 x 2,5	50	69,67			
SS 35 x 45 x 2,5	50	69,67			
SS 36 x 45 x 2,5	50	86,24			
SS 37 x 47 x 2,5	50	69,67			
SS 40 x 50 x 2,5	50	79,62			
SS 42 x 52 x 2,5	50	79,62			
SS 45 x 55 x 3	50	102,85			
SS 45 x 56 x 3	50	112,80			
SS 48 x 60 x 3	50	126,07			
SS 50 x 62 x 3	50	126,07			
SS 50 x 63 x 3	50	126,07			
SS 55 x 68 x 3	50	145,98			

Paket- inhalt Stück	siehe oben
---------------------------	------------

Preise in € per 100 Stück + Mwst. bei Abnahme voller Pakete.

Scheiben-Stahl
galv.verzinkt
für Holzverbindungen

DIN 1052

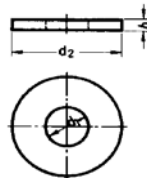

STAHL

				Mrz 03
d =	f. M	d2	h	Preis
14	M 12	58	6	80,04
18	M 16	68	6	108,90
23	M 20	80	8	217,64
25	M 22	92	8	424,94
27	M 24	105	8	524,57

Paket-			
inhalt		14	50
Stück		18 bis 27	25

Preise in € per 100 Stück + Mwst. bei Abnahme voller Pakete.

Scheiben-Stahl

DIN 1440
ISO 8738

Ausführung mittel
für Bolzen

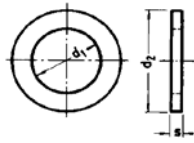

STAHL

Mrz 03				
d1	d2	s	blank	verzinkt
3	6	0,8	2,70	2,92
4	8	0,8	2,70	2,99
5	10	0,8	3,06	3,45
6	12	1,6	4,59	5,41
7	14	1,6	6,16	7,29
8	16	2	8,47	10,25
10	20	2,5	10,96	14,38
12	25	3	16,01	22,56
13	25	3	16,01	22,56
14	28	3	19,43	27,26
16	28	3	19,43	27,26
18	30	4	28,90	39,14
20	32	4	33,95	57,40
22	34	4	39,11	51,31
25	40	4	52,95	70,57
26	40	5	84,48	106,72
28	42	5	92,52	115,83
30	45	5	112,24	139,35
32	50	5	145,08	180,74

Paket- inhalt Stück	3 bis 10	1000
	12 bis 18	500
	20 bis 25	200
	26 bis 32	100

Preise in € per 100 Stück + MwSt. bei Abnahme voller Pakete.

Scheiben-Stahl

**DIN 1441
ISO 8738**

Ausführung grob
für Bolzen

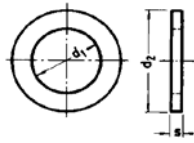

STAHL

					Mrz 03	
d1	d2	s	blank	verzinkt		
5,5	10	0,8	3,13	3,31		
7	12	1,6	3,77	3,95		
9	16	2	6,23	6,51		
11	20	2,5	9,86	10,25		
13	25	3	14,73	15,55		
15	28	3	18,97	19,93		
17	28	3	20,96	21,78		
19	30	4	28,40	29,75		
21	32	4	33,56	35,02		
23	34	4	38,33	39,78		
26	40	4	67,11	69,39		
31	45	5	93,48	96,76		
34	50	5	120,46	124,69		
37	52	6	145,83	150,60		
41	58	6	191,80	197,39		
46	62	7	246,07	252,80		
51	68	8	355,78	364,85		

Paket- inhalt Stück	5,5 bis 34	200
	37 bis 51	100

Preise in € per 100 Stück + Mwst. bei Abnahme voller Pakete.

Kegelkerbstifte-Stahl



DIN 1471
ISO 8744

STAHL

d1	1,5	2	2,5	3	4
c ~	0,2	0,25	0,3	0,4	0,5

Mrz 03					
d =	1,5	2	2,5	3	4
4	6,65	7,29			
5	6,65	7,29			
6	6,65	7,29	8,18	8,68	9,96
8	6,65	7,29	8,18	8,68	9,96
10	6,65	7,29	8,68	8,68	9,96
12	6,87	7,15	8,68	9,00	10,11
14		7,15	8,68	9,00	10,11
16		7,15	8,68	9,00	10,11
18		7,15	8,68	9,00	10,11
20		8,18	8,86	9,64	10,25
22				9,64	10,25
24				9,64	10,28
26				9,82	10,85
28				9,82	10,85
30				9,82	11,03
32					11,03

Paket- inhalt Stück	500	500	500	500	200
---------------------------	-----	-----	-----	-----	-----

Preise in € per 100 Stück + Mwst. bei Abnahme voller Pakete.

Kegelkerbstifte-Stahl



DIN 1471
ISO 8744

STAHL

d1	5	6	8
c ~	0,63	0,8	1

Mrz 03

d =	5	6	8
8	11,78	16,30	0,00
10	11,78	16,30	25,12
12	11,78	15,44	25,44
14	11,78	16,58	25,44
16	11,78	16,58	25,87
18	12,60	16,76	25,87
20	12,60	16,76	25,87
22	12,74	16,90	26,83
24	12,74	17,08	26,83
26	13,66	17,69	27,19
28	13,66	17,69	27,19
30	14,13	18,01	27,76
32	14,13	18,58	28,97
36	15,02	20,03	30,85
40	15,98	21,10	32,56
45			36,33
50			38,47

Paket-			bis 8x14
inhalt	bis 5x24	bis 6x24	200
Stück	200	200	bis 8x40
	bis 5x40	bis 6x40	100
	100	100	bis 8x50
			50

Preise in € per 100 Stück + Mwst. bei Abnahme voller Pakete.

Paßkerbstifte-Stahl



**DIN 1472
ISO 8745**

STAHL

d1	1,5	2	2,5	3	4
c ~	0,2	0,25	0,3	0,4	0,5

Mrz 03					
d =	1,5	2	2,5	3	4
4	6,05	6,62			
5	6,05	6,62			
6	6,05	6,62	7,44	7,90	9,04
8	6,05	6,62	7,44	7,90	9,04
10	6,05	6,62	7,44	7,90	9,04
12	6,23	6,51	7,90	8,18	9,18
14		6,51	7,90	8,18	9,18
16		6,51	7,90	8,18	9,18
18		6,51	7,90	8,18	9,18
20		7,44	8,04	8,75	9,32
22				8,75	9,32
24				8,75	9,36
26				8,93	9,86
28				8,93	9,86
30				8,93	10,03
32					10,03

Paket- inhalt Stück	500	500	500	500	200
---------------------------	-----	-----	-----	-----	-----

Preise in € per 100 Stück + Mwst. bei Abnahme voller Pakete.

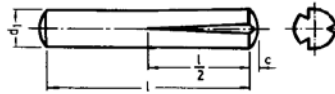

STAHL

d1	5	6	8
c ~	0,6	0,8	1

Mrz 03

d =	5	6	8
8	10,71	14,80	0,00
10	10,71	14,80	22,85
12	10,71	14,02	23,13
14	10,85	14,95	23,13
16	10,85	15,09	23,52
18	11,46	15,23	23,52
20	11,46	15,23	23,52
22	11,57	15,37	24,38
24	11,57	15,52	24,38
26	12,42	16,08	24,70
28	12,42	16,08	24,70
30	12,85	16,37	25,23
32	12,85	16,90	26,33
36	13,66	18,61	28,04
40	14,52	19,18	29,61
45			33,02
50			34,98

Paket- inhalt Stück	bis 5x24	bis 6x24	bis 8x14
	200	200	200
	bis 5x40	bis 6x40	bis 8x40
	100	100	100
			bis 8x50
			50

Preise in € per 100 Stück + Mwst. bei Abnahme voller Pakete.

Zylinderkerbstifte-Stahl



DIN 1473
ISO 8740

STAHL

d1	1,5	2	2,5	3	4
c ~	0,2	0,25	0,3	0,4	0,5
f ~	0,8	0,9	1,2	1,3	1,8

Mrz 03					
d =	1,5	2	2,5	3	4
4	6,65	7,29			
5	6,65	7,29			
6	6,65	7,29	8,18	8,68	9,96
8	6,65	7,29	8,18	8,68	9,96
10	6,65	7,29	8,68	8,68	9,96
12	6,87	7,15	8,68	9,00	10,11
14		7,15	8,68	9,00	10,11
16		7,15	8,68	9,00	10,11
18		7,15	8,68	9,00	10,11
20		8,18	8,86	9,64	10,25
22				9,64	10,25
24				9,64	10,28
26				9,82	10,85
28				9,82	10,85
30				9,82	11,03
32					11,03

Paket- inhalt Stück	500	500	500	500	200
---------------------------	-----	-----	-----	-----	-----

Preise in € per 100 Stück + Mwst. bei Abnahme voller Pakete.



STAHL

d1	5	6	8
c ~	0,6	0,8	1
f ~	2	2,5	2,8

Mrz 03

d =	5	6	8
8	11,78	16,30	
10	11,78	16,30	25,12
12	11,78	15,44	25,44
14	11,78	16,58	25,44
16	11,78	16,58	25,87
18	12,60	16,76	25,87
20	12,60	16,76	25,87
22	12,74	16,90	26,83
24	12,74	17,08	26,83
26	13,66	17,69	27,19
28	13,66	17,69	27,19
30	14,13	18,01	27,76
32	14,13	18,58	28,97
36	15,02	20,03	30,85
40	15,98	21,10	32,56
45			36,33
50			38,47

Paket-			bis 8x14
inhalt	bis 5x24	bis 6x24	200
Stück	200	200	bis 8x40
	bis 5x40	bis 6x40	100
	100	100	bis 8x50
			50

Preise in € per 100 Stück + Mwst. bei Abnahme voller Pakete.

Steckkerbstifte-Stahl

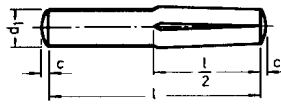

DIN 1474
ISO 8741

STAHL

d1	1,5	2	2,5	3	4
c ~	0,2	0,25	0,3	0,4	0,5

Mrz 03					
d =	1,5	2	2,5	3	4
4	6,65	7,29			
5	6,65	7,29			
6	6,65	7,29	8,18	8,68	9,96
8	6,65	7,29	8,18	8,68	9,96
10	6,65	7,29	8,68	8,68	9,96
12	6,87	7,15	8,68	9,00	10,11
14		7,15	8,68	9,00	10,11
16		7,15	8,68	9,00	10,11
18		7,15	8,68	9,00	10,11
20		8,18	8,86	9,64	10,25
22				9,64	10,25
24				9,64	10,28
26				9,82	10,85
28				9,82	10,85
30				9,82	11,03
32					11,03

Paket- inhalt Stück	500	500	500	500	200
---------------------------	-----	-----	-----	-----	-----

Preise in € per 100 Stück + Mwst. bei Abnahme voller Pakete.

Steckkerbstifte-Stahl

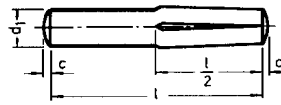

DIN 1474
ISO 8741

STAHL

d1	5	6	8
c ~	0,63	0,8	1

Mrz 03

d =	5	6	8
8	11,78	16,30	0,00
10	11,78	16,30	25,12
12	11,78	15,44	25,44
14	11,78	16,58	25,44
16	11,78	16,58	25,87
18	12,60	16,76	25,87
20	12,60	16,76	25,87
22	12,74	16,90	26,83
24	12,74	17,08	26,83
26	13,66	17,69	27,19
28	13,66	17,69	27,19
30	14,13	18,01	27,76
32	14,13	18,58	28,97
36	15,02	20,03	30,85
40	15,98	21,10	32,56
45			36,33
50			38,47

Paket-			bis 8x14
inhalt	bis 5x24	bis 6x24	200
Stück	200	200	bis 8x40
	bis 5x40	bis 6x40	100
	100	100	bis 8x50
			50

Preise in € per 100 Stück + Mwst. bei Abnahme voller Pakete.

Knebelkerbstifte-Stahl

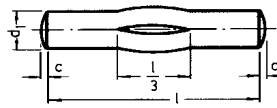

DIN 1475
ISO 8742

STAHL

d1	1,5	2	2,5	3	4
c ~	0,2	0,25	0,3	0,4	0,5

Mrz 03					
d =	1,5	2	2,5	3	4
4	6,65	7,29			
5	6,65	7,29			
6	6,65	7,29	8,18	8,68	9,96
8	6,65	7,29	8,18	8,68	9,96
10	6,65	7,29	8,68	8,68	9,96
12	6,87	7,15	8,68	9,00	10,11
14		7,15	8,68	9,00	10,11
16		7,15	8,68	9,00	10,11
18		7,15	8,68	9,00	10,11
20		8,18	8,86	9,64	10,25
22				9,64	10,25
24				9,64	10,28
26				9,82	10,85
28				9,82	10,85
30				9,82	11,03
32					11,03

Paket- inhalt Stück	500	500	500	500	200
---------------------------	-----	-----	-----	-----	-----

Preise in € per 100 Stück + Mwst. bei Abnahme voller Pakete.

Knebelkerbstifte-Stahl

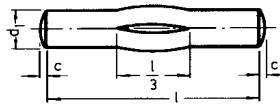

DIN 1475
ISO 8742

STAHL

d1	5	6	8
c ~	0,6	0,8	1

Mrz 03

d =	5	6	8
8	11,78	16,30	0,00
10	11,78	16,30	25,12
12	11,78	15,44	25,44
14	11,78	16,58	25,44
16	11,78	16,58	25,87
18	12,60	16,76	25,87
20	12,60	16,76	25,87
22	12,74	16,90	26,83
24	12,74	17,08	26,83
26	13,66	17,69	27,19
28	13,66	17,69	27,19
30	14,13	18,01	27,76
32	14,13	18,58	28,97
36	15,02	20,03	30,85
40	15,98	21,10	32,56
45			36,33
50			38,47

Paket-	bis 5x24	bis 6x24	bis 8x14
inhalt	200	200	200
Stück	bis 5x40	bis 6x40	bis 8x50
	100	100	100

Preise in € per 100 Stück + Mwst. bei Abnahme voller Pakete.

Halbrundkernnägel-Stahl

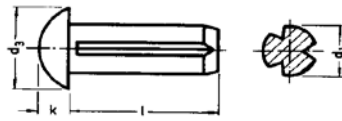

DIN 1476
ISO 8476

STAHL

d1	1,4	1,7	2	2,3	2,6	3	4	5	6
d3	2,4	3	3,5	4	4,5	5,2	7	8,8	10,5
k	0,8	1	1,2	1,4	1,6	1,8	2,4	3	3,6

Mrz 03									
d =	1,4	1,7	2	2,3	2,6	3	4	5	6
3	3,10	3,27	3,27	3,45	3,77				
4	3,10	3,27	3,27	3,45	3,77	3,91			
5	3,10	3,27	3,27	3,45	3,77	3,91			
6	3,10	3,27	3,27	3,45	3,77	3,91	5,48	7,29	9,96
8			3,45	3,56	3,91	4,02	5,48	7,29	9,96
10			3,56	3,56	3,91	4,02	5,62	7,76	10,25
12						4,38	5,91	8,54	11,32
15							6,41	9,18	12,53
20							6,41	9,18	12,53
25								10,39	15,02

Paket- inhalt Stück	500	500	500	500	500	500	200	200	100
------------------------------------	-----	-----	-----	-----	-----	-----	-----	-----	-----

Preise in € per 100 Stück + Mwst. bei Abnahme voller Pakete.

Senkkerbnägel-Stahl

DIN 1477
ISO 8747

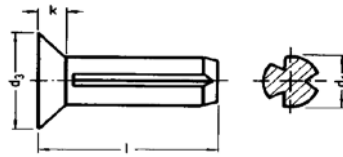

STAHL

d1	1,4	1,6	2	2,5	2,6	3	4	5	6
d3	2,4	2,8	3,5	4,4	4,5	5,2	7	8,8	10,5
k	0,7	0,8	1	1,2	1,3	1,4	2	2,5	3

Mrz 03									
d =	1,4	1,7	2	2,5	2,6	3	4	5	6
3	3,10	3,27	3,27	3,45	3,77				
4	3,10	3,27	3,27	3,45	3,77	3,91			
5	3,10	3,27	3,27	3,45	3,77	3,91			
6	3,10	3,27	3,27	3,45	3,77	3,91	5,48	7,29	9,96
8			3,45	3,56	3,91	4,02	5,48	7,29	9,96
10			3,56	3,56	3,91	4,02	5,62	7,76	10,25
12						4,38	5,91	8,54	11,32
15							6,41	9,18	12,53
20							6,41	9,18	12,53
25								10,39	15,02

Paket- inhalt Stück	500	500	500	500	500	500	200	200	100
------------------------------------	-----	-----	-----	-----	-----	-----	-----	-----	-----

Preise in € per 100 Stück + Mwst. bei Abnahme voller Pakete.

Spannschlösser-Stahl

galv. verzinkt

geschmiedet

offene Form

mit Anschweißenden (SPA-E)

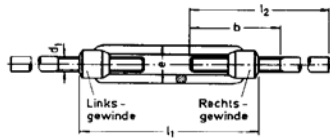

DIN 1480

STAHL

d =	e	l1	b	l2	Mrz 03	
					rohblank	verzinkt
M 6	19	110	65	120	405,53	435,76
M 8	23	110	65	120	458,02	481,72
M 10	30	125	75	150	533,28	612,77
M 12	34	125	75	150	628,46	720,69
M 16	42	170	100	200	1002,57	1256,56
M 20	52	200	120	220	1621,87	2029,10
M 22	60	220	220	240	2181,29	2703,36
M 24	60	255	150	260	2961,22	3861,64
M 30	74	255	160	260	4022,98	6266,97
M 36	86	295	180	300	6789,04	8425,01

Paket- inhalt Stück		
		lose

Preise in € per 100 Stück + Mwst. bei Abnahme voller Pakete.

Spannschlösser-Stahl

galv. verzinkt

geschmiedet

offene Form

mit Öse und Haken (HAOE)



DIN 1480

STAHL

d =	e	l1	Mrz 03	
			rohblank	verzinkt
M 6	19	110	501,51	538,88
M 8	23	110	544,49	592,59
M 10	30	125	653,12	732,67
M 12	34	125	680,82	874,96
M 16	42	170	1155,46	1392,90
M 20	52	200	1891,72	2314,45
M 24	60	255	3167,85	4607,05

Paket- inhalt Stück	lose	lose
---------------------------	------	------

Preise in € per 100 Stück + Mwst. bei Abnahme voller Pakete.

Spannstifte-Federstahl
Federstahl gehärtet
 schwere Ausführung

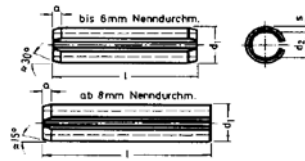

DIN 1481
ISO 8752

STAHL

Nenn-d.-m.	1	1,5	2	2,5	3	4
a	0,15	0,25	0,35	0,4	0,5	0,65
d1 max	1,3	1,8	2,4	2,9	3,5	4,6
d2 ~	0,8	1,1	1,5	1,8	2,1	2,8
s	0,2	0,3	0,4	0,5	0,6	0,8

Mrz 03						
d =	1	1,5	2	2,5	3	4
4	5,01	4,19	3,89	4,43	4,50	
5	5,22	4,26	4,02	4,26	4,54	5,56
6	5,22	4,40	4,33	4,37	4,57	5,59
8	5,29	4,50	4,43	4,50	4,77	5,76
10	5,39	4,19	4,26	4,54	4,91	5,80
12	5,39	4,57	4,33	4,57	4,98	5,83
14		4,64	4,33	4,43	5,01	6,17
16	5,83	4,77	4,37	4,77	5,08	6,21
18		5,12	4,37	4,88	5,32	6,28
20	6,24	5,39	4,57	4,88	5,32	6,31
22			4,98	5,08	5,53	6,68
24			4,98	5,08	5,59	6,82
26			5,32	5,32	5,76	6,89
28			5,53	5,83	6,07	7,37
30			5,83	6,17	6,38	7,67
32					6,89	7,98
36					7,13	8,53
40					7,98	10,03
45						10,06
50						10,71

Paket-inhalt Stück	1000	1000	1000	1000	1000	500
--------------------	------	------	------	------	------	-----

Preise in € per 100 Stück + Mwst. bei Abnahme voller Pakete.

Spannstifte-Federstahl
Federstahl gehärtet
 schwere Ausführung

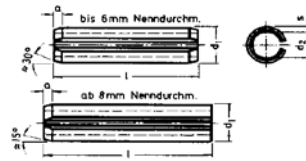

DIN 1481
ISO 8752

STAHL

Nenn-d.-m.	5	6	8	10	12	16
a	0,9	1,2	2	2	2	2
d1 max	5,6	6,7	8,8	10,8	12,8	16,8
d2 ~	3,4	3,9	5,5	6,5	7,5	10,5
s	1	1,25	1,5	2	2,5	3

						Mrz 03
d =	5	6	8	10	12	16
6	6,82					
8	6,89					
10	6,92	7,98	13,40		195,76	236,18
12	7,06	8,12	13,54		190,17	228,57
14	7,43	8,39	13,74	18,21	179,32	226,08
16	7,91	8,94	13,74	19,58	179,32	214,73
18	8,25	9,62	14,46	21,49	174,00	210,91
20	8,63	9,75	15,62	22,92	99,93	142,29
22	8,87	11,05	16,61	24,90	102,89	144,88
24	9,24	11,80	17,67	26,70	105,86	147,44
26	9,62	12,48	18,96	28,07	107,91	149,93
28	9,92	13,30	20,50	30,15	110,84	152,59
30	10,37	14,02	22,07	31,72	113,43	157,53
32	10,67	14,02	23,19	36,73	117,59	159,92
36	11,36	15,72	24,90	37,65	120,15	162,58
40	12,72	16,61	26,23	41,88	122,03	165,07
45	13,40	18,52	28,58	45,26	125,23	167,83
50	14,15	19,85	31,34	49,42	128,13	170,25
55	15,72	21,49	35,47	53,20	133,45	172,67
60	15,86	23,36	39,39	59,51	139,39	177,86
65	20,09	25,72	42,56	65,92	147,61	185,50
70	22,51	28,07	45,50	71,79	152,31	205,76
75	25,03	30,01	53,27	76,12	158,76	221,07
80	27,97	32,60	59,51	81,07	163,43	236,18
90		45,02	65,38	92,15	281,95	403,91
100		56,61	74,28	103,61	395,96	510,59

Paket-			bis 8x45	bis 10x32	bis 12x26	bis 16x26
inhalt	bis 5x45	bis 6x36	500	500	500	250
Stück	500	500	bis 8x80	bis 10x65	bis 12x50	bis 16x50
	bis 5x80	bis 6x100	250	250	250	100
	250	250	bis 8x100	bis 10x100	bis 12x100	bis 16x100
			100	100	100	50

Preise in € per 100 Stück + Mwst. bei Abnahme voller Pakete.

Sechskant-Hutmuttern-Stahl
hohe Form

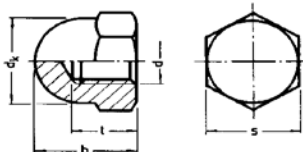

DIN 1587

STAHL

Mrz 03						
d =	dk max	h	s	t	blank	verzinkt
M 4	7	8	7	6	12,97	13,67
M 5	8	10	8	8	16,20	16,20
M 6	10	12	10	8	19,15	21,87
M 8	13	15	13	11	30,55	36,28
M 10	16	18	17	13	50,86	60,88
M 12	18	22	19	16	83,97	97,58
M 14	21	25	22	18	127,33	129,77
M 16	23	28	24	21	147,25	162,49
M 20	28	34	30	26	255,05	314,10
M 24	34	42	36	31	501,22	624,30

Paket- inhalt Stück	M 4 bis M 6	1000
	M 8 bis M 10	500
	M 12 bis M 16	250
	M 20 bis M 24	25

Preise in € per 100 Stück + Mwst. bei Abnahme voller Pakete.

Nutmutter-Stahl

Metrisches ISO Feingewinde

Ausführung W ungehärtet und
ungeschliffen

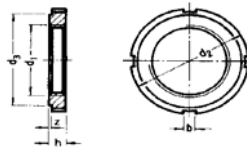

DIN 1804

STAHL

Mrz 03

d =	Preis
M 8x1	266,67
M 10x1	224,89
M 12x1,5	303,45
M 14x1,5	338,71
M 16x1,5	354,01
M 18x1,5	378,53
M 20x1,5	390,76
M 22x1,5	436,35
M 24x1,5	470,48
M 26x1,5	554,75
M 28x1,5	626,78
M 30x1,5	626,78
M 32x1,5	711,04
M 35x1,5	770,82
M 38x1,5	824,43
M 40x1,5	986,89
M 42x1,5	986,89
M 45x1,5	977,12
M 48x1,5	1245,71
M 50x1,5	1245,71
M 52x1,5	1575,27
M 55x1,5	2117,76
M 60x1,5	2117,76
M 62x1,5	2352,22
M 65x1,5	2352,22
M 68x1,5	2549,90

Paket- inhalt Stück	M 8x1 bis M 20x1,5	100
	M 22x1,5 bis M 28x1,5	50
	M 30x1,5 bis M 42x1,5	25
	M 45x1,5 bis M 68x1,5	10

Preise in € per 100 Stück + MwSt. bei Abnahme voller Pakete.

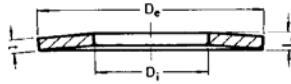

STAHL

			Mrz 03	
d =				
6	x3,2x0,3	17,61	15x5,2x0,4	19,25
8	x3,2x0,2	18,85	15x5,2x0,5	22,90
8	x3,2x0,3	19,64	15x5,2x0,6	20,52
8	x3,2x0,4	20,03	15x5,2x0,7	23,49
8	x3,2x0,5	20,52	15x6,2x0,5	22,90
8	x4,2x0,2	17,81	15x6,2x0,6	20,52
8	x4,2x0,3	17,81	15x6,2x0,7	20,52
8	x4,2x0,4	18,20	15x8,2x0,5	20,52
10	x3,2x0,3	20,78	15x8,2x0,7	20,68
10	x3,2x0,4	21,24	15x8,2x0,8	24,47
10	x3,2x0,5	21,46	16x8,2x0,4	22,90
10	x4,2x0,4	21,24	16x8,2x0,6	23,68
10	x4,2x0,5	19,57	16x8,2x0,7	21,69
10	x4,2x0,6	21,69	16x8,2x0,8	22,02
10	x5,2x0,25	20,52	16x8,2x0,9	23,68
10	x5,2x0,4	19,38	18x6,2x0,4	21,01
10	x5,2x0,5	19,57	18x6,2x0,5	21,24
10	x4,2x0,4	23,19	18x6,2x0,6	24,86
12	x4,2x0,5	23,45	18x6,2x0,7	21,86
12	x4,2x0,6	21,72	18x6,2x0,8	26,03
12	x5,2x0,5	21,53	18x8,2x0,5	21,24
12	x5,2x0,6	23,62	18x8,2x0,7	21,86
12	x6,2x0,5	21,53	18x8,2x0,8	26,03
12	x6,2x0,6	21,72	18x8,2x1,0	28,38
12,5	x6,2x0,35	18,40	18x9,2x0,45	21,01
12,5	x6,2x0,5	21,53	18x9,2x0,7	25,05
12,5	x6,2x0,7	22,31	18x9,2x1,0	29,03
14	x7,2x0,35	21,92	20x8,2x0,6	22,74
14	x7,2x0,5	22,12	20x8,2x0,7	26,81
14	x7,2x0,8	23,88	20x8,2x0,8	27,40

Paket- inhalt Stück	200	200
---------------------------	-----	-----

Preise in € per 100 Stück + Mwst. bei Abnahme voller Pakete.

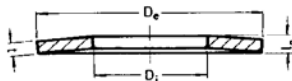

STAHL

Mrz 03

d =					
20	x8,2x0,9	27,60	28	x10,2x1,25	44,04
20	x8,2x1,0	30,53	28	x10,2x1,5	76,17
20	x10,2x0,5	22,44	28	x12,2x1,0	34,90
20	x10,2x0,8	27,40	28	x12,2x1,25	69,02
20	x10,2x0,9	27,60	28	x12,2x1,5	46,97
20	x10,2x1,0	30,53	28	x14,2x0,8	38,17
20	x10,2x1,1	27,99	28	x14,2x1,0	39,93
20	x10,2x1,25	54,51	28	x14,2x1,25	71,47
20	x10,2x1,5	45,80	28	x14,2x1,5	46,97
22,5	x11,2x0,6	23,45	31,5	x16,3x0,8	42,47
22,5	x11,2x0,8	29,36	31,5	x16,3x1,25	52,06
22,5	x11,2x1,25	37,58	31,5	x16,3x1,5	56,04
23	x8,2x0,7	24,04	31,5	x16,3x1,75	55,98
23	x8,2x0,8	26,03	31,5	x16,3x2,0	65,76
23	x8,2x0,9	30,53	34	x12,2x1,0	40,68
23	x8,2x1,0	36,01	34	x12,2x1,25	85,53
23	x10,2x0,9	26,72	34	x12,2x1,5	59,50
23	x10,2x1,0	36,01	34	x14,2x1,25	85,53
23	x10,2x1,25	61,72	34	x14,2x1,5	97,01
23	x12,2x1,0	62,43	34	x16,3x1,5	59,50
23	x12,2x1,25	38,17	34	x16,3x2,0	65,76
23	x12,2x1,5	40,91	35,5	x18,3x0,9	42,96
25	x10,2x1,0	66,64	35,5	x18,3x1,25	52,26
25	x12,2x0,7	26,72	35,5	x18,3x2,0	72,42
25	x12,2x0,9	33,08	40	x14,2x1,25	121,12
25	x12,2x1,0	33,11	40	x14,2x1,5	79,85
25	x12,2x1,25	62,24	40	x14,2x2,0	85,53
25	x12,2x1,5	43,25	40	x16,3x1,5	129,73
28	x10,2x0,8	33,11	40	x16,3x2,0	85,54
28	x10,2x1,0	39,93	40	x18,3x2,0	85,54

Paket- inhalt Stück	200	bis 28x14,2x1,5 200 bis 40x18,3x2,0 100
---------------------------	-----	--

Preise in € per 100 Stück + Mwst. bei Abnahme voller Pakete.



STAHL

			Mrz 03
d =			
40x20,4x1,0	62,40	60x30,5x3,0	240,74
40x20,4x1,5	79,85	60x30,5x3,5	268,14
40x20,4x2,0	85,54	63x31x1,8	324,99
40x20,4x2,25	94,73	63x31x2,5	353,47
40x20,4x2,5	102,95	63x31x3,0	264,22
45x22,4x1,25	162,58	63x31x3,5	289,67
45x22,4x1,75	110,78	70x25,5x2,0	439,42
45x22,4x2,5	122,52	70x30,5x2,5	468,29
50x18,3x1,5	214,74	70x30,5x3,0	547,53
50x18,3x2,0	132,11	70x35,5x3,0	547,53
50x18,3x2,5	249,28	70x35,5x4,0	781,71
50x18,3x3,0	290,84	70x40,5x4,0	781,71
50x20,4x2,0	214,44	70x40,5x5,0	986,95
50x20,4x2,5	249,35	71x36x2,0	446,73
50x22,4x2,0	214,44	71x36x2,5	497,13
50x22,4x2,5	249,35	71x36x4,0	799,65
50x25,4x1,25	132,11	80x31x2,5	601,28
50x25,4x1,5	176,57	80x31x3,0	673,67
50x25,4x2,0	132,11	80x31x4,0	979,77
50x25,4x2,5	153,64	80x36x3,0	673,67
50x25,4x3,0	178,89	80x36x4,0	979,77
56x28,5x1,5	218,06	80x41x2,25	583,54
56x28,5x2,0	155,99	80x41x3,0	673,67
56x28,5x3,0	218,81	80x41x4,0	979,77
60x20,4x2,0	287,55	80x41x5,0	1185,08
60x20,4x2,5	330,47	90x46x2,5	796,06
60x20,4x3,0	392,71	90x46x3,5	575,42
60x25,4x2,5	330,47	90x46x5,0	1426,41
60x25,4x3,0	240,74		
60x30,5x2,5	213,33		

Paket- inhalt Stück	100	100
---------------------------	-----	-----

Preise in € per 100 Stück + Mwst. bei Abnahme voller Pakete.

Zylinderstifte gehärtet-Stahl

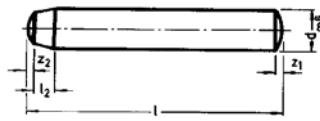

**DIN 6325
ISO 8734**

STAHL

d m6	1,5	2	2,5	3	4	5
l2	0,5	0,6	0,7	0,8	1	1,2
z1~	0,23	0,3	0,4	0,45	0,6	0,75
z2~	0,12	0,18	0,25	0,3	0,4	0,5

Mrz 03

d =	1,5	2	2,5	3	4	5
6	19,02	17,93	18,45	23,38		
8	19,79	18,45	18,70	24,88		
10	20,56	18,70	19,22	22,13	20,37	
12	21,52	19,47	19,73	20,24	21,94	23,63
14	22,29	20,24	21,01	20,69	22,93	24,37
16	23,44	21,52	22,03	21,46	24,21	25,62
18	24,21	22,80	23,83	22,26	25,17	26,93
20	24,98	23,57	24,34	23,06	25,84	27,80
24	29,59	26,00	26,64	24,79	27,86	30,42
28		39,45	55,85	30,87	34,30	34,30
30		41,76	58,16	31,90	36,22	37,63
32			62,00	33,79	37,28	43,97
36					40,10	47,33
40					43,91	50,63
45						55,21
50						60,27

Paket- inhalt Stück	200	200	200	200	100	100
---------------------------	-----	-----	-----	-----	-----	-----

Preise in € per 100 Stück + Mwst. bei Abnahme voller Pakete.

Zylinderstifte gehärtet Stahl

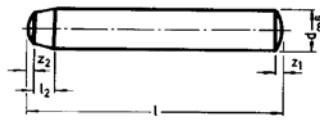

**DIN 6325
ISO 8734**

STAHL

d m6	6	8	10	12	16	20
l2	1,5	1,8	2	2,5	3	4
z1~	0,9	1,2	1,5	1,8	2,5	3
z2~	0,6	0,8	1	1,3	1,7	2

Mrz 03

d =	6	8	10	12	16	20
14	31,54					
16	33,08					
18	34,91	46,37				
20	35,84	48,61				
24	39,29	53,80	78,53			
28	42,69	58,41	85,92	114,14		
30	44,74	61,01	88,23	124,83		
32	46,50	64,18	93,29	124,83		
36	54,54	69,81	98,70	135,85		
40	59,66	73,24	106,84	145,36	245,82	558,39
45	63,73	79,87	115,13	159,00	330,88	619,88
50	69,33	96,24	124,83	173,93	292,13	619,88
55	76,09	103,95	143,50			
60	80,74	111,06	154,90	210,47	340,75	705,19
70		127,04	175,11	245,89	460,04	790,51
80		155,03	195,48	271,76	537,28	876,59
90		194,36	228,59	358,58	576,77	961,90
100			275,58	346,51	617,35	1047,22
120						1298,93

Paket- inhalt Stück	100	100	100	100	100	100
---------------------------	-----	-----	-----	-----	-----	-----

Preise in € per 100 Stück + Mwst. bei Abnahme voller Pakete.

**Sechskantmuttern 1,5 d
hoch - 10**

DIN 6330

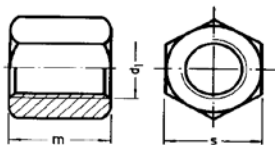

STAHL

Mrz 03

d =	d1	m	s	Preis
M 8	9	12	13	64,64
M 10	11,5	15	16	86,93
M 12	14	18	18	113,26
M 16	18	24	24	213,58
M 20	22	30	30	417,29
M 24	26	36	36	575,56
M 30	32	54	46	1091,24

Paket- inhalt Stück	M 8 bis M 10	100
	M 12 bis M 16	50
	M 20	25
	M 24 bis M 30	10

Preise in € per 100 Stück + Mwst. bei Abnahme voller Pakete.

**Sechskantmuttern 1,5 d
hoch mit Bund - 10**

DIN 6331

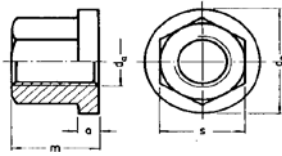

STAHL

						Mrz 03
d =	a	d2	da max	m	s	Preis
M 8	3,5	18	8,75	12	13	115,23
M 10	4	22	10,8	15	16	157,71
M 12	4	25	13	18	18	195,36
M 16	5	31	17,3	24	24	349,03
M 20	6	37	21,6	30	30	556,09
M 24	6	45	25,9	36	36	919,38
M 30	8	58	32,4	45	46	2153,60

Paket- inhalt Stück	M 8 bis M 10	100
	M 12 bis M 16	50
	M 20	25
	M 24 bis M 30	10

Preise in € per 100 Stück + Mwst. bei Abnahme voller Pakete.

Sechskant-Langmuttern

Höhe = 3 d

galv. verzinkt

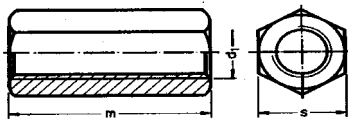

DIN 6334

STAHL

Mrz 03

d =	m	s	Preis
M 6	18	10	57,65
M 8	24	13	88,97
M 10	30	17	175,50
M 12	36	19	217,13
M 16	48	24	394,10
M 20	60	30	951,91

Paket- inhalt Stück	M 6	200
	M 8	100
	M 10 bis M 12	50
	M 16 bis M 20	25

Preise in € per 100 Stück + Mwst. bei Abnahme voller Pakete.

Kreuzgriffe aus Kunststoff

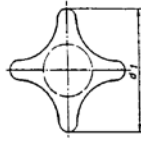

Form K mit eingelöteter Gewindebuchse

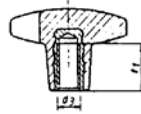

DIN 6335

STAHL

			Mrz 03
d1	d3	t1	Preis
25 mm	M 5	9	66,26
	M 6	9	67,46
32 mm	M 4	10	111,60
	M 5	10	111,60
	M 6	10	112,80
40 mm	M 6	15	108,58
	M 8	15	122,24
50 mm	M 6	20	156,70
	M 8	20	159,47
	M 10	20	168,83
	M 12	20	187,75
63 mm	M 6	23	206,30
	M 8	23	209,16
	M 10	23	218,44
	M 12	23	237,44
80 mm	M 10	30	524,58
	M 12	30	543,67

Paket- inhalt Stück	M 4 bis M 6	100
	M 8 bis M 10	50
	M 12	25

Preise in € per 100 Stück + Mwst. bei Abnahme voller Pakete.

Sterngriffe aus Kunststoff

DIN 6336

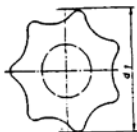

Form K mit eingefügter Gewindebuchse

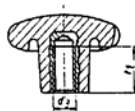

STAHL

			Mrz 03
d1	d3	t1	Preis
20 mm	M 4	8	87,33
	M 5	8	87,33
25 mm	M 5	9	104,93
	M 6	9	106,05
32 mm	M 4	13,5	111,60
	M 5	13,5	111,60
	M 6	13,5	112,80
40 mm	M 5	16	118,39
	M 6	16	119,43
	M 8	16	122,24
50 mm	M 6	21	156,70
	M 8	21	159,47
	M 10	21	168,83
	M 12	21	187,75
63 mm	M 8	25	209,16
	M 10	25	218,44
	M 12	25	237,44
80 mm	M 8	30,0	515,31
	M 10	30,0	524,58
	M 12	30,0	543,67
	M 14	30,0	594,40

Paket- inhalt Stück	M 4 bis M 6	100
	M 8 bis M 10	50
	M 12 bis M 14	25

Preise in € per 100 Stück + Mwst. bei Abnahme voller Pakete.

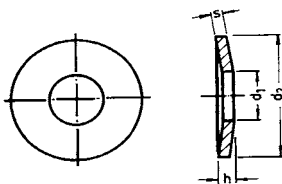

Mrz 03							
d =	d1	d2	s	h max	blank	verzinkt	gelb verz
M 3	3,2	7	0,6	0,85	1,74	1,98	1,98
M 4	4,3	9	1	1,3	1,64	1,91	1,91
M 5	5,3	11	1,2	1,55	2,49	3,04	3,04
M 6	6,4	14	1,5	2	3,85	4,47	4,47
M 8	8,4	18	2	2,6	13,34	15,82	15,82
M 10	10,5	23	2,5	3,2	20,97	24,15	24,15
M 12	13	29	3	3,95	37,55	44,27	44,27
M 16	17	39	4	5,25	72,10	85,36	85,36
M 20	21	45	5	6,4	158,55	173,70	173,70

Paket- inhalt Stück	M 3 bis M 6	1000
	M 8 bis M 10	500
	M 12 bis M 16	250
	M 20	100

Preise in € per 100 Stück + Mwst. bei Abnahme voller Pakete.

Zahnscheiben-Federstahl

DIN 6797

Federstahl

Form A außengezahnt

Form I innenverzahnt

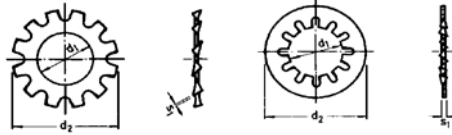

STAHL

Mrz 03

d =	f. M	d2	s1	blank	verzinkt
2,2	M 2	4,5	0,3	1,42	1,49
2,8	M 2,6	5,5	0,4	1,42	1,49
3,2	M 3	6	0,4	1,42	1,49
3,7	M 3,7	7	0,5	1,53	1,71
4,3	M 4	8	0,5	1,53	1,71
5,1	M 5	9	0,5	1,85	1,99
5,3	M 5	10	0,6	1,89	2,03
6,4	M 6	11	0,7	2,28	2,56
7,4	M 7	12,5	0,8	3,27	3,59
8,2	M 8	14	0,8	3,77	4,20
8,4	M 8	15	0,8	3,91	4,27
10,5	M 10	18	0,9	5,76	6,51
12,5	M 12	20,5	1	8,01	9,07
14,5	M 14	24	1	12,70	14,31
16,5	M 16	26	1,2	16,97	18,90
19,0	M 18	30	1,4	26,51	29,43
21,0	M 20	33	1,4	34,16	36,72
23,0	M 22	36	1,5	40,07	44,73
25,0	M 24	38	1,5	45,51	50,21
28,0	M 27	44	1,6	58,68	65,05
31,0	M 30	48	1,6	68,86	76,01

Paket- inhalt Stück	2,2 bis 13	1000
	15 bis 25	500
	28 bis 31	250

Preise in € per 100 Stück + MwSt. bei Abnahme voller Pakete.

Fächerscheiben-Federstahl

DIN 6798

Federstahl

Form A außengezahnt

Form I innenverzahnt

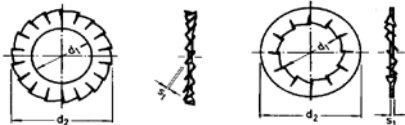

STAHL

Mrz 03					
d =	f. M	d2	s1	blank	verzinkt
2,2	M 2	4,5	0,3	1,39	1,42
2,8	M 2,6	5,5	0,4	1,39	1,42
3,2	M 3	6	0,4	1,39	1,46
3,7	M 3,7	7	0,5	1,49	1,64
4,3	M 4	8	0,5	1,49	1,64
5,1	M 5	9	0,5	1,78	1,92
5,3	M 5	10	0,6	1,81	1,99
6,4	M 6	11	0,7	2,17	2,49
7,4	M 7	12,5	0,8	3,20	3,56
8,2	M 8	14	0,8	3,67	4,27
8,4	M 8	15	0,8	3,74	4,38
10,5	M 10	18	0,9	5,69	6,62
12,5	M 12	20,5	1	7,94	9,11
14,5	M 14	24	1	12,63	14,59
16,5	M 16	26	1,2	16,80	19,07
19,0	M 18	30	1,4	28,11	29,68
21,0	M 20	33	1,4	32,99	37,33
23,0	M 22	36	1,5	39,61	44,73
25,0	M 24	38	1,5	44,73	50,10
28,0	M 27	44	1,6	57,22	65,26
31,0	M 30	48	1,6	67,36	76,69

Paket- inhalt Stück	2,2 bis 13	1000
	15 bis 25	500
	28 bis 31	250

Preise in € per 100 Stück + MwSt. bei Abnahme voller Pakete.

Sicherungsscheiben-Federstahl für Wellen

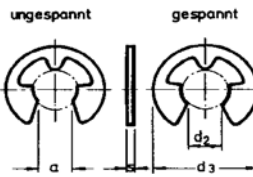

DIN 6799

STAHL

Wellen-d					Mrz 03
d =	d1 von -bis	s	a	d3 max	Preis
RA 1,2	1,4-2,0	0,3	1,01	3,25	0,64
RA 1,5	2,0-2,5	0,4	1,28	4,25	0,63
RA 1,9	2,5-3,0	0,5	1,61	4,8	0,64
RA 2,3	3,0-4,0	0,6	1,94	6,3	0,74
RA 3,2	4,0-5,0	0,6	2,70	7,3	0,77
RA 4	5,0-7,0	0,7	3,34	9,3	1,03
RA 5	6,0-8,0	0,7	4,11	11,3	1,28
RA 6	7,0-9,0	0,7	5,26	12,3	1,40
RA 7	8,0-11,0	0,9	5,84	14,3	2,04
RA 8	9,0-12,0	1	6,52	16,3	2,79
RA 9	10,0-14,0	1,1	7,63	18,8	4,39
RA 10	11,0-15,0	1,2	8,32	20,4	4,37
RA 12	13,0-18,0	1,3	10,45	23,4	5,62
RA 15	16,0-24,0	1,5	12,61	29,4	9,70
RA 19	20,0-31,0	1,8	15,92	37,6	24,52
RA 24	25,0-38,0	2	21,88	44,6	32,94

Paket- inhalt Stück	1,2 bis 1,9	10000
	2,3 bis 4	5000
	5 bis 7	2500
	8	2000
	9 bis 12	1000
	15 bis 24	250

Preise in € per 100 Stück + Mwst. bei Abnahme voller Pakete.



Werkstoff: C 45 K entspricht St 60

STAHL

		Mrz 03	
d =	Preis d=	d=	Preis
2x 2	529,23	16x 7	1905,26
3x 3	529,23	16x10	2742,25
4x 4	529,23	16x16	3232,98
5x 3	721,68	18x 7	2078,23
5x 5	769,79	18x11	2305,53
6x 4	769,79	18x18	4098,80
6x 6	846,93	20x 8	2568,63
7x 7	1193,32	20x12	2915,88
8x 5	999,82	20x20	5051,76
8x 7	1115,99	22x 9	2511,30
8x 8	1578,22	22x14	3319,46
10x 6	1500,95	22x22	6119,70
10x 8	1809,17	25x14	3752,74
10x10	2501,69	28x16	4820,48
12x 6	1809,17	32x18	6206,19
12x 8	2155,56	36x20	7794,01
12x12	2713,09		
14x 6	2250,40		
14x 9	2135,88		
14x14	2886,72		

Paket- inhalt Stück	lose	lose
------------------------------------	------	------

Preise in € per 100 Stück + Mwst. bei Abnahme voller Pakete.

Paßfedern-C45k

Form A

rundstirnig

DIN 6885

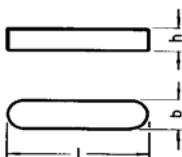

STAHL

b	2	3	4	5	6	8	10
h	2	3	4	3+5	4+6	5+7	6+8
für Wellen-							
durchm.							
über	6	8	10	12	17	22	30
bis	8	10	12	17	22	30	38

Mrz 03

d =	2	3	4	5	6	8	10
6/8	32,67	27,86	27,22				
10/12	32,83	28,82	27,86	27,54	33,47	40,35	
14/15	31,86	26,26	26,10	26,26	30,74	37,15	45,48
16/18	32,03	26,58	26,26	26,74	31,22	38,91	48,20
20/22	32,67	27,22	27,38	27,70	32,51	40,67	50,92
25/28	33,15	27,86	28,18	29,14	34,11	43,39	54,92
30/32	33,95	28,50	29,14	29,94	35,55	45,00	57,32
35/36	34,59	28,98	29,78	30,90	36,83	46,60	59,41
40			30,58	31,54	37,79	48,20	61,97
45			31,38	32,67	39,39	50,12	65,01
50			32,35	33,95	41,15	52,20	68,05
55/56				36,99	42,91	53,80	74,46
60				40,19	44,35	56,84	76,38
63/65				43,39	45,16	59,57	80,38
70					47,40	61,81	86,47
75					49,48	63,89	88,07
80						66,29	89,51
85						68,53	96,08
90						70,78	101,84
95							106,16
100							110,49
110							124,58

Paket-							
inhalt	100	100	100	100	100	100	100
Stück							

Preise in € per 100 Stück + Mwst. bei Abnahme voller Pakete.

Paßfedern-C45k

Form A

rundstirnig

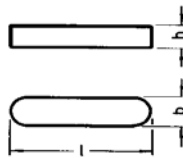

DIN 6885

STAHL

b	12	14	16	18	20	22	25
h	6+8	6+9	7+10	7+11	8+12	9+14	9+14
für Wellen-							
durchm.							
über	38	44	50	58	65	75	85
bis	44	50	58	65	75	85	95

Mrz 03

d =	12	14	16	18	20	22	25
20/22	58,61						
25/28	63,57	74,14					
30/32	66,93	78,62	121,37				
35/36	69,97	82,30	126,82				
40	73,02	86,31	131,78				
45	75,42	90,63	138,35	169,48			
50	80,22	95,59	144,75	169,48			
55/56	85,35	101,52	159,96	179,47	228,85		
60	88,71	105,20	164,61	190,23	248,45	314,55	
63/65	93,03	110,33	169,73	254,79	254,60	320,51	355,48
70	97,68	116,25	173,90	254,79	254,60	320,51	355,48
75	102,16	123,62	182,06	271,32	279,19	340,68	389,30
80	106,64	130,98	190,39	271,32	279,19	340,68	389,30
85	110,17	138,51	200,32	288,42	307,25	373,73	410,24
90	113,53	146,03	210,56	288,42	307,25	373,73	410,24
95	118,17	153,08	219,37	304,17	335,11	394,29	444,64
100	122,66	159,96	228,02	304,17	335,11	394,29	444,64
110	135,31	179,34	240,03	322,04	365,47	455,59	481,34
120	143,95	186,07	257,32	346,06	389,10	471,15	515,92
125	148,28	189,43	265,97	346,06	389,10	471,15	515,92
130	161,25	198,56	273,81	354,71	428,49	489,60	573,18
140	178,54	216,97	289,83	372,19	448,48	526,68	601,62
150			315,61	389,49	480,57	570,69	643,32
160			341,55	406,59	512,66	614,69	684,82

Paket-							
inhalt	100	100	100	50	50	50	50
Stück							

Preise in € per 100 Stück + Mwst. bei Abnahme voller Pakete.

Zylinderschrauben mit Innensechskant-8.8

niedriger Kopf
mit Schlüsselführung

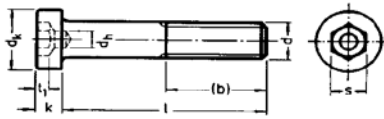

DIN 6912

STAHL

d	M 4	M 5	M 6	M 8	M 10
(b)	14	16	18	22	26
dh min	2	2,5	3	4	5
dk max	7	8,5	10	13	16
k max	2,8	3,5	4	5	6,5
s	3	4	5	6	8
t1 min	1,48	1,88	2,38	2,88	3,35

Mrz 03

d =	M 4	M 5	M 6	M 8	M 10
6	27,86	28,97			
8	19,78	25,05	31,08		
10	13,29	16,45	18,61	34,53	
12	13,58	15,10	16,45	30,49	77,26
14	14,05	17,03	18,32	35,06	
16	14,16	15,74	18,32	23,06	73,16
18	14,63	17,03	19,08	25,64	61,81
20	15,51	16,10	19,08	23,59	38,45
25	17,50	17,27	19,67	25,05	39,51
30	18,73	20,02	20,95	27,63	40,97
35	21,83	22,77	22,30	30,79	46,82
40	22,53	25,99	24,88	34,59	51,97
45		27,51	27,51	38,40	58,24
50		39,27	30,14	40,97	58,24
55		43,96	34,06	44,83	65,55
60		46,82	36,70	46,71	70,24
65			47,88	52,56	80,77
70			52,38	55,72	87,80
75			54,08	75,50	91,89
80			59,12	84,87	99,50
90			62,98	96,34	108,87
100			79,60	102,43	153,93
110				134,62	176,76
120				161,54	202,51
130					243,48
140					262,21

Paket- inhalt Stück			bis M 6x30		bis M 10x30
	500	bis M 5x30	500	bis M 8x80	200
		500	bis M 6x70	200	bis M 10x70
		bis M 5x60	200	Bis M 8x120	100
	200	bis M 6x100	100	bis M 10x140	
		100		50	

Preise in € per 100 Stück + Mwst. bei Abnahme voller Pakete.

**Zylinderschrauben
mit Innensechskant-8.8**
mit Schlüsselführung

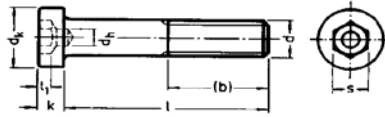

DIN 6912

STAHL

d	M 12	M 14	M 16	M 20	M 24	M 30
(b)	30	34	38	46	54	66
dh min	6	7	8	10	12	15
dk max	18	21	24	30	36	45
k max	7,5	8,5	10	12	14	17,5
S	10	12	14	17	19	22
t1 min	3,85	4,35	5,35	6,32	6,82	8,82

Mrz 03

d =	M 12	M 14	M 16	M 20	M 24	M 30
16						
18						
20	67,49					
25	62,86	190,81	151,59			
30	65,44	136,96	143,40	708,21		
35	69,65	145,15	148,67	708,21		
40	76,09	158,62	157,45	509,80		
45	84,99	167,40	163,88	517,41		
50	87,21	191,39	174,42	527,94	1082,81	1634,74
55	97,75		190,22	532,62		
60	103,60	197,83	207,78	541,40	1129,04	1731,32
65	111,21		230,02	545,50		
70	119,40	233,53	224,76	574,18	1199,28	1770,53
75	135,79	270,41	255,19	611,64		
80	138,13	270,41	266,31	614,57	1280,64	1842,52
90	151,01	298,50	280,94	655,54	1367,85	1885,25
100	169,15	341,23	292,06	701,19	1414,08	1966,61
110	219,49		347,67	752,70	1449,20	2018,11
120	248,75		378,10	840,49	1480,81	2063,18
130	278,60		407,37	890,24	1527,63	2063,18
140	307,28		462,39	953,45	1592,02	2194,29
150	345,33				1679,81	2316,62
160	383,96					

Paket- inhalt Stück	bis M 12x60					
	100	bis M 14x60	bis M 16x60			
	bis M 12x160	100	50	25	15	lose
	50	bis M 14x100	bis M 16x140			
	bis M 12x160	50	25			
	25					

Preise in € per 100 Stück + Mwst. bei Abnahme voller Pakete.

Zylinderschrauben mit Innensechskant-8.8

galv. verzinkt

niedriger Kopf
mit Schlüsselführung

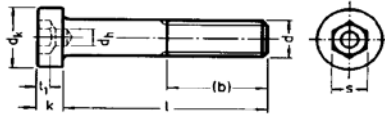

DIN 6912

STAHL

d	M 4	M 5	M 6	M 8
(b)	14	16	18	22
dh min	2	2,5	3	4
dk max	7	8,5	10	13
k max	2,8	3,5	4	5
s	3	4	5	6
t1 min	1,48	1,88	2,38	2,88

Mrz 03

d =	M 4	M 5	M 6	M 8
10	14,34	16,97	19,26	
12	14,19	15,57	18,09	32,25
16	15,13	16,45	19,31	25,05
20	16,83	16,97	20,19	25,87
25	18,93	18,20	20,95	28,33
30	20,19	21,01	22,36	29,85
35	23,24	23,70	24,00	34,06
40	23,24	27,10	27,04	38,51
45		28,68	29,21	42,55
50		40,50	32,66	45,48
60				54,26
70				64,97
80				95,40

Paket-		bis M 5x30	bis M 6x30	
inhalt	500	500	500	200
Stück		bis M 5x50	bis M 6x50	
		200	200	

Preise in € per 100 Stück + Mwst. bei Abnahme voller Pakete.

Zylinderschrauben mit Innensechskant-8.8

galv. verzinkt

niedriger Kopf
mit Schlüsselführung

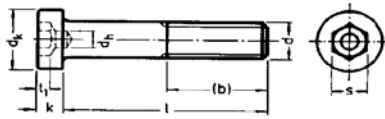

DIN 6912

STAHL

d	M 10	M 12	M 16
(b)	26	30	38
dh min	5	6	8
dk max	16	18	24
k max	6,5	7,5	10
s	8	10	14
t1 min	3,35	3,85	5,35

Mrz 03

d =	M 10	M 12	M 16
16	77,26		
20	42,26	73,22	
25	43,72	69,53	
30	44,78	72,69	157,50
35	52,15	76,67	163,88
40	58,41	83,46	174,36
45	64,79	93,65	182,03
50	70,82	102,43	193,15
60	84,87	116,47	231,19
70	99,50	132,28	261,63
80	113,55	153,93	304,94
90	124,67	167,98	
100		187,30	

Paket-	bis M 10x30	bis M 12x60	bis M 16x60
inhalt	200	100	50
Stück	bis M 10x90	bis M 12x100	bis M 16x80
	100	50	25

Preise in € per 100 Stück + Mwst. bei Abnahme voller Pakete.

Sechskantschrauben-10.9 mit großen Schlüsselweiten

feuerverzinkt

für HV-Verbindungen
in Stahlkonstruktionen

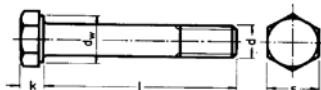

**DIN 6914
ISO 7412**

STAHL

d	M 12	M 16	M 20	M 22
dw min	20	25	30	34
k	8	10	13	14
s	22	27	32	36

Mrz 03

d =	M 12	M 16	M 20	M 22
30	80,70			
35	89,67	145,39		
40	92,23	147,32	284,38	
45	97,36	158,20	288,23	
50	102,48	169,09	282,46	570,69
55	109,53	177,42	285,66	575,17
60	115,29	185,75	299,11	579,01
65	141,55	195,35	313,20	598,87
70	149,24	207,52	327,30	615,52
75	310,00	218,41	338,18	641,14
80	310,64	225,46	352,28	661,00
85	460,52	251,72	377,25	696,86
90	461,80	254,28	378,54	699,43
95	538,02	316,41	393,27	735,29
100	539,30	318,33	396,47	739,14
105		534,18	434,26	775,01
110	668,04	536,10	437,46	779,49
115		603,35	454,76	828,81
120	758,99	740,42	526,49	833,29
125		821,12	551,47	873,00
130		823,68	554,67	876,84
135			848,66	
140		873,64	852,51	
145			931,93	
150		992,78	1138,17	
155			1236,17	
160		1076,04	1239,37	
165			1335,44	
170		1159,31	1339,29	

Paket- inhalt	bis M 12x55	bis M 16x80		
	100	50	25	25
Stück	bis M 12x120	bis M 16x170		
	50	25		

Preise in € per 100 Stück + Mwst. bei Abnahme voller Pakete.

Sechskantschrauben-10.9 mit großen Schlüsselweiten

feuerverzinkt
für HV-Verbindungen
in Stahlkonstruktionen



DIN 6914
ISO 7412

STAHL

d	M 16	M 20
dw min	25	30
k	10	13
s	27	32

Mrz 03

d =	M 16	M 20
175		1534,64
180	1246,41	1442,41
190		1546,17
200	1505,18	1754,33
210		1858,73
220	1885,63	1966,98
230		2077,14
240		2183,46
250		2291,71
260		2401,88

Paket- inhalt Stück	25	25
---------------------------	----	----

Preise in € per 100 Stück + Mwst. bei Abnahme voller Pakete.

Sechskantschrauben-10.9 mit großen Schlüsselweiten

feuerverzinkt
für HV-Verbindungen
in Stahlkonstruktionen

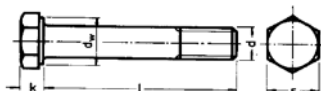

**DIN 6914
ISO 7412**

STAHL

d	M 24	M 27	M 30	M 36
dw min	39	43,5	47,5	57
k	15	17	19	23
s	41	46	50	60

Mrz 03

d =	M 24	M 27	M 30	M 36
50	474,61			
55	475,89			
60	470,13	773,72		
65	475,25	780,13		
70	493,19	792,30	1054,26	
75	511,76	806,39	1077,96	
80	527,77	832,65	1097,82	3397,21
85	555,95	869,80	1140,09	3397,21
90	557,24	875,56	1168,91	3410,66
95	584,78	915,92	1200,94	3551,57
100	589,26	919,12	1228,48	3499,69
105	617,44	958,83	1272,67	3638,04
110	430,42	964,59	1322,63	3649,57
115	655,87	1008,79	1367,47	3792,40
120	660,36	1014,55	1374,51	3803,29
125	694,94	1031,21	1428,96	3937,15
130	699,43	1036,97	1436,64	3948,04
135	733,37	1080,52	1491,08	4057,57
140	846,10	1086,29	1498,13	4069,10
145	883,89	1307,26	1788,28	4169,01
150	888,37	1312,38	1795,32	4180,54
155	1275,24	1362,34	1858,73	4332,34
160	1280,36	1368,11	1866,42	4343,23
165	1376,43	1879,23	2426,21	5722,87
170	1674,91	1884,99	2433,90	5733,76
175	1794,68	2013,73		5863,78
180	1799,16	2455,04	3089,77	5875,31
190	1922,14	2615,80	3259,50	6014,30
200	2046,40	2780,41	3427,32	6186,59

Paket- inhalt Stück	bis M 24x120			
	25	10	10	10
	bis M 24x200			
	20			

Preise in € per 100 Stück + Mwst. bei Abnahme voller Pakete.

Sechskantschrauben-10.9 mit großen Schlüsselweiten

feuerverzinkt
für HV-Verbindungen
in Stahlkonstruktionen

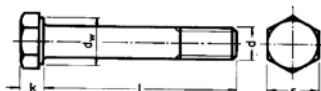

DIN 6914
ISO 7412

STAHL

d	M 24	M 27	M 30	M 36
dw min	39	43,5	47,5	57
k	15	17	19	23
s	41	46	50	60

Mrz 03				
d =	M 24	M 27	M 30	M 36
210	2305,80	3132,05	3825,07	6355,68
220	2436,46	3318,43	3840,44	6522,21
230	2570,97	3477,92		
240	2703,55	3656,61	4202,32	6837,98
250	2833,57	3830,19		7000,67
260	2963,59	4003,77	4559,08	7160,15

Paket- inhalt Stück	20	10	10	10
---------------------------	----	----	----	----

Preise in € per 100 Stück + Mwst. bei Abnahme voller Pakete.

Sechskantmuttern-10 mit großen Schlüsselweiten

feuerverzinkt

für HV Verbindungen in
Stahlkonstruktionen

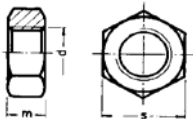

DIN 6915
ISO 7414

STAHL

Mrz 03

d =	m	s	Preis
M 12	10	22	42,79
M 16	13	27	64,69
M 20	16	32	105,04
M 22	18	36	131,30
M 24	19	41	179,98
M 27	22	46	276,06
M 30	24	50	413,12
M 36	29	60	1336,72

Paket- inhalt Stück	M 12	200
	M 16 bis M 22	100
	M 24 bis M 33	50
	M 36	25

Preise in € per 100 Stück + Mwst. bei Abnahme voller Pakete.

Scheiben-C45 feuerverzinkt

rund

für HV-Verbindungen in
Stahlkonstruktionen

DIN 6916
ISO 7416

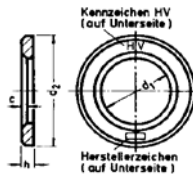

STAHL

						Mrz 03
d =	für Gewinde	d2	c	s	Preis	
13	M 12	24	1,6	3	17,23	
17	M 16	30	1,6	4	27,25	
21	M 20	37	2	4	35,20	
23	M 22	39	2	4	43,27	
25	M 24	44	2	4	49,13	
28	M 27	50	2,5	5	89,67	
31	M 30	56	2,5	5	197,27	
37	M 36	66	3	6	367,01	

Paket- inhalt Stück	13mm	400
	17 bis 23 mm	200
	25 bis 31 mm	100
	37 mm	50

Preise in € per 100 Stück + Mwst. bei Abnahme voller Pakete.

Scheiben-C45 feuerverzinkt

vierkant
für HV-Verbindungen an
I - Trägern

DIN 6917

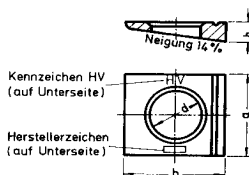

STAHL

					Mrz 03
d =	für Gewinde	a	b	h1	Preis
13	M 12	36	30	6,2	109,53
17	M 16	32	36	7,5	125,54
21	M 20	40	44	9,2	201,76
23	M 22	44	50	10,0	250,44
25	M 24	56	56	10,8	352,28
28	M 27	56	56	10,8	374,69
31	M 30	62	62	11,7	650,75
37	M 36	68	68	12,5	2643,34

Paket- inhalt Stück	13mm	200
	17 bis 21 mm	100
	23 bis 37 mm	50

Preise in € per 100 Stück + Mwst. bei Abnahme voller Pakete.

Scheiben-C45 feuerverzinkt

vierkant
für HV-Verbindungen an
U - Trägern

DIN 6918

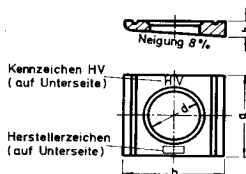

STAHL

Mrz 03					
d =	für Gewinde	a	b	h1	Preis
13	M 12	26	30	4,9	105,68
17	M 16	32	36	5,9	128,74
21	M 20	40	44	7,0	176,78
23	M 22	44	50	8,0	232,50
25	M 24	56	56	8,5	335,62
28	M 27	56	56	8,5	362,52
31	M 30	62	62	9,0	611,68
37	M 36	68	68	9,4	2535,74

Paket- inhalt Stück	13mm	200
	17 bis 21 mm	100
	23 bis 37 mm	50

Preise in € per 100 Stück + Mwst. bei Abnahme voller Pakete.

**Scheiben-Stahl
für Schrauben mit
schweren Spannhülsen**

DIN 7349

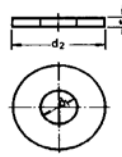

STAHL

						Mrz 03
d =	für Gewinde	d2	s	blank	verzinkt	
3,2	M 3	9	1	2,25	2,45	
4,3	M 4	12	1,6	2,51	3,03	
5,3	M 5	15	2	4,53	5,35	
6,4	M 6	17	3	10,14	11,65	
8,4	M 8	21	4	19,51	22,51	
10,5	M 10	25	4	26,42	29,81	
13,0	M 12	30	6	37,38	44,46	
15,0	M 14	36	6	58,52	68,86	
17,0	M 16	40	6	73,62	86,28	
21,0	M 20	44	8	103,44	120,20	
23,0	M 22	50	8	137,53	191,19	
25,0	M 24	50	10	204,66	242,01	
31,0	M 30	68	10	342,67	415,42	

Paket- inhalt Stück	3,2 bis 6,4	1000
	8,4	500
	10,5	250
	13 bis 31	100

Preise in € per 100 Stück + Mwst. bei Abnahme voller Pakete.

Bohschrauben-Stahl galv. verzinkt

Form K mit Sechskantkopf
mit Blehschraubengewinde

DIN 7504

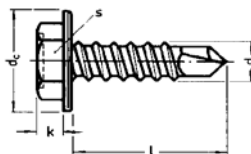

STAHL

d	3,5	3,9	4,2	4,8	5,5	6,3
dc max	8,3	8,3	8,8	10,5	11	13,5
k max	3,4	3,4	4,1	4,3	5,4	5,9
s max	5,5	5,5	7	8	9	10
Nennmaß						

Mrz 03						
d =	3,5	3,9	4,2	4,8	5,5	6,3
9,5	8,84					
13,0	8,97	9,93	10,82	13,32		
16,0	9,83	11,21	11,24	13,80		
19,0	10,31	11,34	11,50	14,48	17,97	24,92
22,0	10,66	11,95	13,19	16,62	20,14	26,58
25,0	10,86	12,43	14,06	17,68	21,04	27,77
32,0				18,83	23,06	32,44
38,0				20,53	25,17	34,27
45,0				22,80	28,25	39,07
50,0				24,24	31,38	43,20

Paket- inhalt Stück	1000	1000	1000	500	500	250
---------------------------	------	------	------	-----	-----	-----

Preise in € per 100 Stück + Mwst. bei Abnahme voller Pakete.

Bohrschrauben-Stahl galv. verzinkt

Form N mit Linsenkopf
mit Blechschraubengewinde

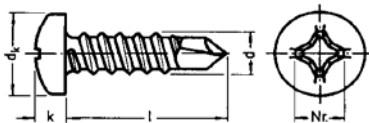

DIN 7504

STAHL

d	ST 2,9	ST 3,5	ST 3,9	ST 4,2	ST 4,8	ST 5,5	ST 6,3
dk max	5,6	6,9	7,5	8,2	9,5	10,8	12,5
k max	2,2	2,6	2,8	3,05	3,55	3,95	4,55
Kreuz- schlitz Nr.	1	2	2	2	2	3	3

Mrz 03

d =	2,9	3,5	3,9	4,2	4,8	5,5	6,3
9,5	7,01	8,10					
13,0	7,14	8,26	9,10	9,99	12,23		
16,0	7,33	8,42	9,51	10,38	12,62		
19,0	7,85	8,74	9,61	10,57	13,13	16,65	23,19
22,0		9,58	10,82	11,91	13,90	18,06	25,88
25,0		9,83	11,14	12,59	15,31	18,77	27,29
32,0			12,59	13,39	16,65	20,43	28,82
38,0					18,06	22,13	30,33
45,0					20,02	24,79	34,33
50,0					21,49	27,38	37,69

Paket- inhalt Stück	1000	1000	1000	1000	500	500	250
---------------------------	------	------	------	------	-----	-----	-----

Preise in € per 100 Stück + Mwst. bei Abnahme voller Pakete.

Bohrschrauben-Stahl galv. verzinkt

Form P mit Senkkopf
mit Blechschraubengewinde

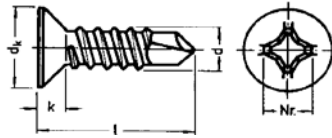

DIN 7504

STAHL

d	ST 2,9	ST 3,5	ST 3,9	ST 4,2	ST 4,8	ST 5,5	ST 6,3
dk max	5,5	6,8	7,5	8,1	9,5	10,8	12,4
k max	1,7	2,1	2,3	2,5	3	3,4	3,8
Kreuz- schlitz Nr.	1	2	2	2	2	3	3

Mrz 03							
d =	2,9	3,5	3,9	4,2	4,8	5,5	6,3
9,5	7,01	8,10					
13,0	7,14	8,26	9,10	9,99	12,23		
16,0	7,33	8,42	9,51	10,38	12,62		
19,0	7,85	8,74	9,61	10,57	13,13	16,65	23,19
22,0		9,58	10,82	11,91	13,90	18,06	25,88
25,0		9,83	11,14	12,59	15,31	18,77	27,29
32,0			12,59	13,39	16,65	20,43	28,82
38,0					18,06	22,13	30,33
45,0					20,02	24,79	34,33
50,0					21,49	27,38	37,69

Paket- inhalt Stück	1000	1000	1000	1000	500	500	250

Preise in € per 100 Stück + Mwst. bei Abnahme voller Pakete.

Bohrschrauben-Stahl galv. verzinkt

Form Q mit Linsensenkopf
mit Blechschraubengewinde

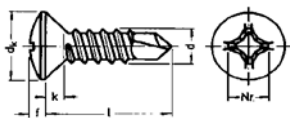

DIN 7504

STAHL

d	ST 2,9	ST 3,5	ST 3,9	ST 4,2	ST 4,8	ST 5,5	ST 6,3
dk max	5,5	6,8	7,5	8,1	9,5	10,8	12,4
f~	0,9	1,2	1,3	1,4	1,5	1,7	2
k~	1,7	2,1	2,3	2,5	3	3,4	3,8
Kreuz- schlitz	1	2	2	2	2	3	3

Mrz 03

d =	2,9	3,5	3,9	4,2	4,8	5,5	6,3
9,5	7,01	8,10					
13,0	7,14	8,26	9,10	9,99	12,23		
16,0	7,33	8,42	9,51	10,38	12,62		
19,0	7,85	8,74	9,61	10,57	13,13	16,65	23,19
22,0		9,58	10,82	11,91	13,90	18,06	25,88
25,0		9,83	11,14	12,59	15,31	18,77	27,29
32,0			12,59	13,39	16,65	20,43	28,82
38,0					18,06	22,13	30,33
45,0					20,02	24,79	34,33
50,0					21,49	27,38	37,69

Paket- inhalt Stück	2,9	3,5	3,9	4,2	4,8	5,5	6,3
	1000	1000	1000	1000	500	500	250

Preise in € per 100 Stück + Mwst. bei Abnahme voller Pakete.

Gewinde-Schneidschrauben
Einsatzstahl gehärtet

galv. verzinkt
 Form A



DIN 7513

STAHL

d	M 4	M 5	M 6
a	2,1	2,4	3
k	2,8	3,5	4
s	7	8	10

Mrz 03

d =	M 4	M 5	M 6
10	12,43	13,21	
12	12,82	13,86	26,29
16	13,57	14,35	27,30
20	14,94	15,46	28,58
25	16,47	16,57	29,75
30	18,27	18,27	31,54
35	20,06	20,06	34,77

Paket- inhalt Stück	bis M 4x16	bis M 5x10	bis M 6x12
	2000	2000	1000
	bis M 4x35	1000	bis M 6x35
	1000	bis M 5x35	500
		500	

Preise in € per 100 Stück + Mwst. bei Abnahme voller Pakete.

Gewinde-Schneidschrauben Einsatzstahl gehärtet

galv. verzinkt
Form B

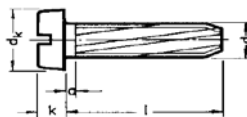

DIN 7513

STAHL

d	M 3	M 4	M 5	M 6
a	1,5	2,1	2,4	3
dk	5,5	7	8,5	10
k	2	2,6	3,3	3,9

Mrz 03

d =	M 3	M 4	M 5	M 6
5				
6	7,67			
8	7,67	10,14		
10	7,76	10,31	12,72	
12	7,96	10,63	13,24	23,81
16	8,12	10,93	13,37	24,07
20	9,04	11,74	14,61	25,80
25		11,84	15,46	27,11
30			16,41	28,15
35				31,54

Paket- inhalt	bis M 3x20	bis M 4x16	bis M 5x10	bis M 6x12
	2000	2000	2000	1000
Stück	2000	bis M 4x25	bis M 5x16	bis M 6x30
		1000	1000	500
			bis M 5x30	bis M 6x35
			500	250

Preise in € per 100 Stück + Mwst. bei Abnahme voller Pakete.

Gewinde-Schneidschrauben Einsatzstahl gehärtet

galv. verzinkt
Form A mit Linsenkopf

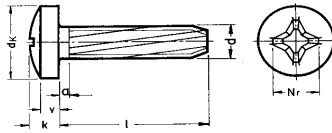

DIN 7516

STAHL

d	3	4	5	6	8
dk max	6	8	10	12	16
k max	2,52	3,25	3,95	4,75	6,15
Kreuz- schlitz	1	2	2	3	4

Mrz 03

d =	3	4	5	6	8
6	8,87				
8	8,87	11,74			
10	8,97	11,91	14,68		
12	9,17	12,30	15,30	27,50	
16	9,39	12,62	15,46	27,82	50,50
20	10,44	13,57	16,90	29,81	53,14
25		13,67	18,01	31,32	56,24
30		14,48	18,95	32,52	63,67
35		15,62	20,09	36,44	65,73
40		16,47	21,27	39,21	90,06
45			22,38	42,18	95,09
50			23,58	44,92	110,16

Paket- inhalt Stück	bis M 4x16	M 5x10	M 6x12	M 8x16
2000	2000	2000	1000	500
	bis M 4x30	bis M 5x16	bis M 6x30	bis M 8x35
	1000	1000	500	250
	bis M 4x40	bis M 5x50	bis M 6x50	bis M 8x50
	500	500	250	200

Preise in € per 100 Stück + Mwst. bei Abnahme voller Pakete.

Gewinde-Schneidschrauben Einsatzstahl gehärtet

galv. verzinkt
Form D mit Senkkopf

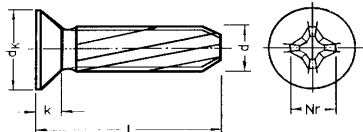

DIN 7516

STAHL

d	3	4	5	6	8
dk max	5,6	7,5	9,2	11	14,5
k max	1,65	2,2	2,5	3	4
Kreuz- schlitz	1	2	2	3	4

Mrz 03

d =	3	4	5	6	8
8	8,58	11,91			
10	8,81	11,61			
12	9,00	11,81	13,99	26,49	
16	9,07	11,97	14,55	26,49	55,00
20	9,79	13,08	15,46	28,12	58,42
25	10,44	13,28	16,57	29,52	61,68
30	11,91	15,27	18,14	30,53	65,96
35		17,65	19,47	33,99	71,67
40		19,80	21,11	37,45	88,14
45			22,70	40,87	104,64
50			24,40	44,30	121,25

Paket- inhalt	bis M 3x20	bis M 4x16		M 6x12	M 8x16
	2000	2000		1000	500
Stück	bis M 3x30	1000	bis M 5x16	bis M 6x30	bis M 8x35
	1000	500	1000	500	250
		bis M 4x40	bis M 5x50	bis M 6x50	bis M 8x50
		500	500	250	200

Preise in € per 100 Stück + Mwst. bei Abnahme voller Pakete.

Dichtringe-Kupfer für Rohrverschraubungen und

Verschlußschrauben Form A

Flachdichtung

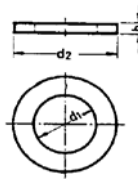

DIN 7603

STAHL

		Mrz 03	
d =		Preis	Preis
4	x 8 x 1	10,16	12 x 18 x 2 61,31
5	x 7,5 x 1	14,92	12 x 20 x 1,5 65,85
6	x 10 x 1	9,70	13 x 18 x 1 28,56
6	x 12 x 1	9,95	13 x 18 x 1,5 18,97
6	x 12 x 1,5	20,58	13 x 18 x 2 44,34
6,5	x 9,5 x 1	9,95	14 x 18 x 1 30,67
6,5	x 11 x 1	14,92	14 x 18 x 1,5 17,64
8	x 11,5 x 1	9,95	14 x 18 x 2 37,08
8	x 12 x 1	9,95	14 x 20 x 1 32,35
8	x 12 x 1,5	20,58	14 x 20 x 1,5 20,26
8	x 12 x 2	34,93	14 x 20 x 2 48,53
8	x 13 x 1	12,28	14 x 22 x 1,5 68,57
8	x 14 x 1	10,88	14 x 22 x 2 91,66
8	x 14 x 1,5	27,70	15 x 20 x 1,5 19,43
8	x 14 x 2	44,34	16 x 20 x 1,5 19,43
8	x 15 x 1	42,20	16 x 22 x 1 25,48
8	x 16 x 1	41,27	16 x 22 x 1,5 25,48
10	x 13,5 x 1	11,95	16 x 22 x 2 26,70
10	x 14 x 2	21,65	17 x 21 x 1,5 26,70
10	x 15 x 1	18,43	17 x 22 x 1,5 39,15
10	x 16 x 1	11,95	17 x 23 x 1,5 46,96
10	x 16 x 1,5	21,40	17 x 23 x 2 100,89
10	x 16 x 2	58,05	17 x 25 x 2 105,37
10	x 18 x 1,5	41,34	18 x 22 x 1 24,59
12	x 15,5 x 1,5	13,89	18 x 22 x 1,5 27,74
12	x 16 x 1	13,39	18 x 24 x 1,5 27,74
12	x 16 x 1,5	15,46	18 x 24 x 2 27,88
12	x 17 x 1,5	23,51	20 x 24 x 1,5 34,39
12	x 18 x 1,5	19,29	20 x 26 x 1,5 34,39

Paket- inhalt Stück	200	100
---------------------------	-----	-----

Preise in € per 100 Stück + Mwst. bei Abnahme voller Pakete.

Dichtringe-Kupfer für Rohrverschraubungen und

Verschlußschrauben Form A

Flachdichtung

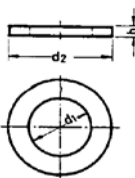

DIN 7603

STAHL

d =		Preis	Mrz 03		Preis
21 x 26	x 1,5	49,86	30	x 36 x 1,5	120,68
21 x 26	x 2	95,24	30	x 36 x 2	116,71
21 x 27	x 1	49,50	30	x 38 x 2	135,18
21 x 27	x 1,5	58,05	32	x 38 x 2	150,82
21 x 27	x 2	130,49	32	x 40 x 2	187,86
22 x 26	x 1,5	75,98	33	x 39 x 2	155,72
22 x 27	x 1,5	32,68	33	x 40 x 2	196,31
22 x 28	x 1,5	82,32	33	x 41 x 2	180,85
22 x 28	x 2	124,48	33,5	x 40 x 2,5	454,25
22 x 29	x 1,5	37,51	34	x 40 x 2	382,38
23 x 28	x 2	92,23	35	x 41 x 2	156,80
24 x 29	x 2	49,10	36	x 42 x 2	165,99
24 x 30	x 1,5	86,97	36	x 44 x 2	211,52
24 x 32	x 2	60,52	38	x 44 x 2	185,18
26 x 31	x 2	58,05	40	x 47 x 2	208,91
26 x 32	x 1,5	105,37	40	x 49 x 2	241,08
26 x 32	x 2	54,79	42	x 49 x 2	222,69
26 x 34	x 2	72,12	42	x 51 x 2	282,63
26 x 32,5	x 2,5	253,68	45	x 52 x 2	243,77
27 x 32	x 2	100,89	48	x 55 x 2	268,78
27 x 35	x 2	154,18	50	x 57 x 2	282,63
28 x 33	x 2	117,28	52	x 60 x 2,5	374,18
28 x 34	x 2	110,73	55	x 63 x 2,5	416,35
28 x 36	x 2	152,86	60	x 68 x 2,5	500,59

Paket- inhalt Stück	100	100
---------------------------	-----	-----

Preise in € per 100 Stück + Mwst. bei Abnahme voller Pakete.

Verschlußschrauben-Stahl mit Außensechskant

zylindrisches Gewinde, Form A
leichte Ausführung

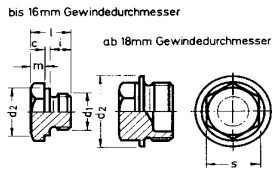

DIN 7604

STAHL

d	M 10x1	M 12x1,5	M 14x1,5	M 16x1,5
c	0,5	0,5	0,5	0,5
d2	14	17	19	21
i	6	9	9	9
l~	10,5	15,5	15,5	15,5
m	4	6	6	6
s	14	17	19	22

Mrz 03

d =	Preis
M 10 x 1	59,24
M 12 x 1,5	85,24
M 14 x 1,5	103,93
M 16 x 1,5	132,70

d	M 18x1,5	M 22x1,5	M 26x1,5	M 30x1,5
c	2	2	2,5	2,5
d2	23	27	31	36
i	9	9	9	9
l~	17	17	19,5	19,5
m	6	6	8	8
s	17	19	22	22

Mrz 03

d =	Preis
M 18 x 1,5	137,33
M 22 x 1,5	153,44
M 26 x 1,5	284,19
M 30 x 1,5	291,79

Paket- inhalt Stück	M 10x1	100
	M 12x1,5 bis M 14x1,5	50
	M 16x1,5	25
	M 18x1,5	25
	M 22x1,5 bis M 30x1,5	10

Preise in € per 100 Stück + Mwst. bei Abnahme voller Pakete.

**Sicherungsmuttern
Federstahl gehärtet**

DIN 7967

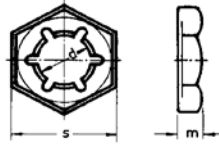

STAHL

Mrz 03

d =	m	s	blank	verzinkt
M 6	3	10	9,39	10,28
M 8	3,5	13	8,93	10,36
M 10	4	17	14,34	12,92
M 12	4,5	19	14,98	18,72
M 14	5	22	16,19	23,56
M 16	5	24	21,64	26,55
M 20	6	30	28,36	38,72
M 22	6	32	34,66	43,56
M 24	7	36	48,00	63,84
M 27	7	41	83,16	120,31
M 30	8	46	100,78	151,81
M 33	8	50	142,98	195,54
M 36	9	55	362,58	424,32
M 42	11	65	719,67	837,28

Paket- inhalt Stück	M 6 bis M 10	1000	1000
	M 12 bis M 20	500	500
	M 22 bis M 24	200	200
	M 27 bis M 36	100	100
	M 42 bis M 48	50	50

Preise in € per 100 Stück + Mwst. bei Abnahme voller Pakete.

Zylinder-Blechschauben-Stahl

galv. verzinkt

Einsatzstahl

mit Schlitz

Form C mit Spitze

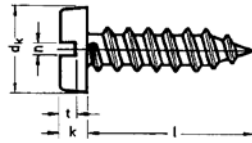

DIN 7971

ISO 1481

STAHL

d	2,2	2,9	3,5	3,9	4,2	4,8	5,5	6,3
dk max	4,2	5,6	6,9	7,5	8,2	9,5	10,8	12,5
k max	1,35	1,75	2,1	2,25	2,45	2,8	3,2	3,65
n	0,6	0,8	1	1	1,2	1,2	1,6	1,6
t max	0,8	1	1,25	1,4	1,5	1,7	1,95	2,2

Mrz 03

d =	2,2	2,9	3,5	3,9	4,2	4,8	5,5	6,3
6,5	5,31	3,69	4,02	4,25				
9,5	4,98	3,42	3,82	4,45	4,75	6,21		
13,0	4,32	3,52	4,15	4,58	4,92	6,38	5,71	8,30
16,0		3,69	4,32	4,98	5,21	6,68	6,21	8,30
19,0		4,32	4,58	5,05	5,61	7,31	8,10	8,70
22,0		4,55	5,41	5,95	6,74	8,60	9,20	12,82
25,0		4,82	5,58	6,48	7,41	9,10	10,66	13,82
32,0			7,81	7,81	8,37	10,30	12,29	16,87
38,0			7,87	8,27	9,17	11,86	14,08	18,47
45,0					10,40	12,92	15,81	
50,0					13,29	15,64	18,37	

Paketinhalt Stück	2000	2000	bis 3,5x25 2000	1000	bis 4,2x25 1000	bis 4,8x25 1000	bis 5,5x38 500	bis 6,3x25 500
			bis 3,5x38 1000		bis 4,2x50 500	bis 4,8x38 500	bis 5,5x50 250	bis 6,3x38 250

Preise in € per 100 Stück + Mwst. bei Abnahme voller Pakete.

Senk-Blechschauben-Stahl galv. verzinkt

Einsatzstahl
mit Schlitz
Form C mit Spitze

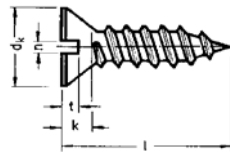

**DIN 7972
ISO 1482**

STAHL

d	2,2	2,9	3,5	3,9	4,2	4,8	5,5	6,3
dk max	4,3	5,5	6,8	7,5	8,1	9,5	10,8	12,4
k~	1,3	1,7	2,1	2,3	2,5	3	3,4	3,8
n	0,6	0,8	1	1	1,2	1,2	1,6	1,6
t max	0,6	0,75	0,95	1,05	1,15	1,35	1,5	1,75

Mrz 03

d =	2,2	2,9	3,5	3,9	4,2	4,8	5,5	6,3
6,5	5,31	3,69	4,02	4,25				
9,5	4,98	3,42	3,82	4,45	4,75	6,21		
13,0	4,32	3,52	4,15	4,58	4,92	6,38	5,71	8,30
16,0		3,69	4,32	4,98	5,21	6,68	6,21	8,30
19,0		4,32	4,58	5,05	5,61	7,31	8,10	8,70
22,0		4,55	5,41	5,95	6,74	8,60	9,20	12,82
25,0		4,82	5,58	6,48	7,41	9,10	10,66	13,82
32,0			7,81	7,81	8,37	10,30	12,29	16,87
38,0			7,87	8,27	9,17	11,86	14,08	18,47
45,0					10,40	12,92	15,81	21,26
50,0					13,29	15,64	18,37	24,38

Paket- inhalt Stück	2000	2000	bis 3,5x25 2000	1000	bis 4,2x25 1000	bis 4,8x25 1000	bis 5,5x38 500	bis 6,3x25 500
			bis 3,5x38 1000		bis 4,2x50 500	bis 4,8x50 250	bis 5,5x50 250	bis 6,3x38 250

Preise in € per 100 Stück + Mwst. bei Abnahme voller Pakete.

Linsensenk-Blechschauben-Stahl

galv. verzinkt

Einsatzstahl

mit Schlitz

Form C mit Spitze

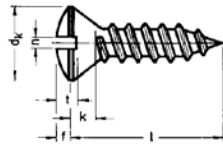

DIN 7973

ISO 1483

STAHL

d	2,2	2,9	3,5	3,9	4,2	4,8	5,5	6,3
dk max	4,3	5,5	6,8	7,5	8,1	9,5	10,8	12,4
f~	0,7	0,9	1,2	1,3	1,4	1,5	1,7	2
k~	1,3	1,7	2,1	2,3	2,5	3	3,4	3,8
n	0,6	0,8	1	1	1,2	1,2	1,6	1,6
t max	1,15	1,5	1,9	2,05	2,25	2,6	2,95	3,45

Mrz 03

d =	2,2	2,9	3,5	3,9	4,2	4,8	5,5	6,3
6,5	5,31	3,69	4,02	4,25				
9,5	4,98	3,42	3,82	4,45	4,75	6,21		
13,0	4,32	3,52	4,15	4,58	4,92	6,38	5,71	8,30
16,0		3,69	4,32	4,98	5,21	6,68	6,21	8,30
19,0		4,32	4,58	5,05	5,61	7,31	8,10	8,70
22,0		4,55	5,41	5,95	6,74	8,60	9,20	12,82
25,0		4,82	5,58	6,48	7,41	9,10	10,66	13,82
32,0			7,81	7,81	8,37	10,30	12,29	16,87
38,0			7,87	8,27	9,17	11,86	14,08	18,47
45,0					10,40	12,92	15,81	21,26
50,0					13,29	15,64	18,37	24,38

Paket-inhalt Stück	2000	2000	bis 3,5x25 2000	1000	bis 4,2x25 1000	bis 4,8x38 500	bis 5,5x50 250	bis 6,3x25 500	bis 6,3x38 250
			bis 3,5x38 1000		bis 4,2x50 500	bis 4,8x50 250			

Preise in € per 100 Stück + Mwst. bei Abnahme voller Pakete.

Sechskant-Blechschauben-Stahl

galv. verzinkt

Einsatzstahl

Form C mit Spitze

DIN 7976

ISO 1479

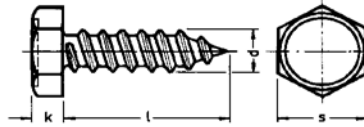

STAHL

d	3,5	3,9	4,2	4,8	5,5	6,3	8,0
k	2,3	2,3	2,8	3	4	4,8	5,8
s	5,5	7	7	8	8	10	13

Mrz 03

d =	3,5	3,9	4,2	4,8	5,5	6,3	8,0
6,5	2,66	2,79					
9,5	2,49	2,76	3,09	4,25			
13,0	2,59	2,89	3,16	4,32	5,45	7,71	
16,0	3,09	3,72	3,45	4,52	5,85	7,97	15,08
19,0	3,39	3,75	3,62	5,05	6,28	8,40	16,14
22,0	3,59	4,19	4,72	6,48	7,74	9,50	17,04
25,0	3,75	4,48	5,25	6,78	8,30	10,20	18,10
32,0	4,98	5,15	6,01	7,17	9,60	13,12	20,56
38,0	5,41	6,24	6,34	9,03	10,99	14,42	22,52
45,0		7,41	6,71	9,96	12,39	16,64	24,98
50,0		8,47	7,11	10,43	14,42	19,00	27,50
60,0			9,53	13,15	21,69	29,23	
70,0				14,15	26,61	35,08	

Paket- inhalt Stück		bis 3,9x38		bis 4,8x25			
	2000	1000	bis 4,2x25	1000	bis 5,5x38	bis 6,3x25	bis 8x22
		500	bis 4,2x60	500	bis 5,5x70	500	250
		250	bis 3,9x50	500	bis 4,8x70	250	bis 8x50
		250		250		250	200

Preise in € per 100 Stück + Mwst. bei Abnahme voller Pakete.

**Kegelstifte-Stahl
mit Gewindezapfen**
und konstanten Zapfenlängen

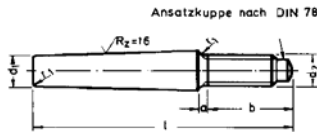

**DIN 7977
ISO 8737**

STAHL

d	6	8	10	12	14	16	20
b	18	22	24	27	30	35	35
a max	3	4	4,5	5,3	6	6	6
d2	M 6	M 8	M 10	M 12	M 12	M 16	M 16

Mrz 03							
d =	6	8	10	12	14	16	20
40	104,85						
45	109,72						
50	119,81	141,36	178,22				
55	121,86	146,10	0,00				
60	131,49	155,35	188,50				
65	146,64	167,88	197,24				
75		183,09	223,60				
85		190,55	241,15	304,85	327,49		
100			263,18	326,05	350,35	554,99	
120				436,85		621,19	966,77
140				502,86		843,83	1108,80

Paket- inhalt Stück	100	100	100	50	50	25	10
---------------------------	-----	-----	-----	----	----	----	----

Preise in € per 100 Stück + Mwst. bei Abnahme voller Pakete.

**Kegelsifte-Stahl
mit Innengewinde**
Ausführung A geschliffen

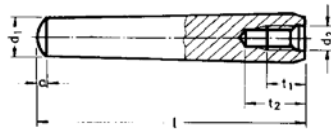

**DIN 7978
ISO 8736**

STAHL

d1	6	8	10	12	16	20
a~	0,8	1	1,2	1,6	2	2,5
d2	M 4	M 5	M 6	M 8	M 10	M 12
t1	6	8	10	12	16	18
t2 min	10	12	16	20	25	27

Mrz 03

d =	6	8	10	12	16	20
16	94,25					
20	94,25	113,34				
24	95,59	116,44				
26	96,97	117,82				
28	96,97	119,13	151,06			
30	98,83	120,51	154,04			
32	99,09	124,61	157,08	199,32		
36	103,34	127,33	160,09	205,41		
40	105,14	130,09	162,98	211,43	314,13	
45	109,65	136,39	172,17		350,39	
50	114,20	142,29	181,20	229,56	350,39	486,27
55	116,96	146,42	0,00	238,62	389,62	
60	126,88	149,56	208,42	236,15	389,62	483,26
70	154,04	198,36	213,80	265,81	413,76	537,64
80	211,43	222,03	280,92	320,15	471,18	622,15
90		277,88	317,18	386,64	498,37	661,16
100		277,88	332,26	407,74	570,85	770,14
120				428,91	649,34	903,49

Paket- inhalt Stück	100	100	100	50	50	10
---------------------------	-----	-----	-----	----	----	----

Preise in € per 100 Stück + Mwst. bei Abnahme voller Pakete.

Zylinderstifte-Stahl mit Innengewinde

Form C ungehärtet Tol. m6

DIN 7979

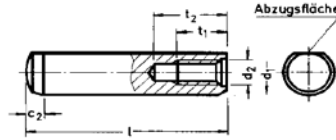

STAHL

d1 m6	6	8	10	12	16	20
c2~	2,1	2,6	3	3,8	4,7	6
d2	M 4	M 5	M 6	M 6	M 8	M 10
t1	6	8	10	10	12	16
t2 min	10	12	16	16	20	25

Mrz 03						
d =	6	8	10	12	16	20
16	50,09	56,17				
20	53,99	60,53	79,65	126,24		
24	55,40	63,95	79,65			
28	57,84	68,02	85,63	126,24		
32	60,40	72,25	91,02	126,24		
36		75,84	96,40	133,26		
40	65,46	79,90	101,84	140,11	250,15	368,67
45		85,28	108,24	149,20		
50		89,86	114,78	157,79	278,20	409,66
60		99,53	127,88	174,95	307,70	454,43
70					334,60	491,58
80		130,15			362,97	532,54
100					419,62	614,50

Paket- inhalt Stück	100	100	100	50	50	10
---------------------------	-----	-----	-----	----	----	----

Preise in € per 100 Stück + Mwst. bei Abnahme voller Pakete.

Zylinderstifte-Stahl mit Innengewinde

Form D gehärtet Tol. m6

**DIN 7979
ISO 8735**

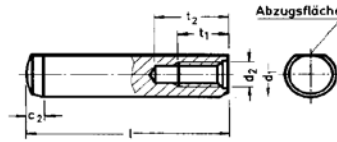

STAHL

d1 m6	6	8	10	12	14	16	20
c2~	2,1	2,6	3	3,8	4	4,7	6
d2	M 4	M 5	M 6	M 6	M 8	M 8	M 10
t1	6	8	10	10	12	12	16
t2 min	10	12	16	16	20	20	25

Mrz 03

d =	6	8	10	12	14	16	20
16	77,82						
20	81,47	88,87					
24	84,51	97,64	108,95				
28	86,60	111,13	115,61				
30	91,21	129,00	131,43	158,17			
32	91,21	131,01	131,43	158,17			
36	97,64	132,65	144,82	182,54			
40	102,22	137,52	150,84	226,32	271,32	335,78	
45	106,64	142,35	166,69	250,66		358,62	
50	111,13	156,99	180,08	264,01	293,22	424,01	517,08
60	131,43	169,19	206,88	301,74	338,25	500,07	619,30
70		182,54	228,75	326,08	379,66	532,86	677,65
80		195,93	235,99	341,87	419,72	579,11	801,78
100			285,89	384,49	508,56	681,30	874,76
120				433,14	559,64	759,15	1074,25

Paket- inhalt Stück	100	100	100	50	50	50	10
---------------------------	-----	-----	-----	----	----	----	----

Preise in € per 100 Stück + Mwst. bei Abnahme voller Pakete.

**Federringe-Federstahl
für Zylinderschrauben**

DIN 7980

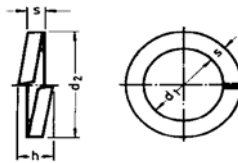

STAHL

Mrz 03							
d =	für Gew.	d1 min	d2 max	h min	s	blank	verzinkt
3	M 3	3,1	5,6	2	1	1,03	1,17
4	M 4	4,1	7	2,4	1,2	1,28	1,57
5	M 5	5,1	8,8	3,2	1,6	1,60	2,10
6	M 6	6,1	9,9	3,2	1,6	1,92	2,42
8	M 8	8,1	12,7	4	2	3,74	4,95
10	M 10	10,2	16	5	2,5	5,30	7,44
12	M 12	12,2	18	5	2,5	6,30	8,90
14	M 14	14,2	21,1	6	3	9,64	13,13
16	M 16	16,2	24,4	7	3,5	14,16	19,39
18	M 18	18,2	26,4	7	3,5	15,41	21,39
20	M 20	20,2	30,6	9	4,5	29,18	40,21
22	M 22	22,5	32,9	9	4,5	31,92	44,52
24	M 24	24,5	35,9	10	5	40,71	56,76

Paket- inhalt Stück	3 bis 10	1000
	12	500
	14 bis 18	250
	20 bis 27	100
	30 bis 36	50

Preise in € per 100 Stück + Mwst. bei Abnahme voller Pakete.

Linsen-Blechschauben-Stahl

DIN 7981
ISO 7049

galv. verzinkt

Einsatzstahl

mit Kreuzschlitz H (Phillips)

Form C mit Spitze

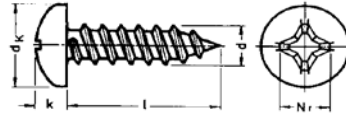

STAHL

d	2,2	2,9	3,5	3,9	4,2	4,8	5,5	6,3
dk max	4,2	5,6	6,9	7,5	8,2	9,5	10,8	12,5
k max	1,8	2,2	2,6	2,8	3,05	3,55	3,95	4,55
Kreuzschlitz	1	1	2	2	2	2	3	3

Mrz 03

d =	2,2	2,9	3,5	3,9	4,2	4,8	5,5	6,3
6,5	3,99	3,79	4,15	4,42				
9,5	3,72	3,52	3,99	4,42	4,75	6,18		
13,0		3,69	4,15	4,55	4,88	6,24	10,23	
16,0		3,79	4,28	4,92	5,21	6,48	10,63	
19,0		4,28	4,58	5,05	5,48	7,14	11,69	15,54
22,0		4,48	5,21	5,95	6,58	7,57	12,62	15,54
25,0		4,82	5,45	6,31	7,21	8,14	14,22	18,47
32,0			6,81	6,81	7,31	9,33	15,94	22,45
38,0			6,91	7,31	8,20	10,73	18,47	23,91
45,0					9,43	11,79	19,86	28,30
50,0					10,76	13,15	22,59	32,55

Paketinhalt Stück	2000	2000	bis 3,5x25	1000	bis 4,2x25	bis 4,8x25	1000	bis 5,5x38	bis 6,3x25
			2000		1000	bis 4,8x38		500	
Stück			bis 3,5x38	500	bis 4,2x50	bis 4,8x50	500	bis 5,5x50	bis 6,3x50
			1000		500	250		250	

Preise in € per 100 Stück + Mwst. bei Abnahme voller Pakete.

Senk-Blechschauben-Stahl

galv. verzinkt

Einsatzstahl

mit Kreuzschlitz H (Phillips)

Form C mit Spitze

DIN 7982

ISO 7050

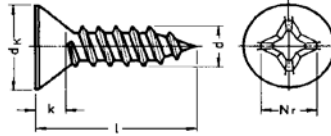

STAHL

d	2,2	2,9	3,5	3,9	4,2	4,8	5,5	6,3
dk max	4,3	5,5	6,8	7,5	8,1	9,5	10,8	12,4
k ~	1,3	1,7	2,1	2,3	2,5	3	3,4	3,8
Kreuzschlitz	1	1	2	2	2	2	3	3

Mrz 03

d =	2,2	2,9	3,5	3,9	4,2	4,8	5,5	6,3
6,5	3,99	3,79	4,15	4,42				
9,5	3,72	3,52	3,99	4,42	4,75	6,18		
13,0		3,69	4,15	4,55	4,88	6,24	10,23	
16,0		3,79	4,28	4,92	5,21	6,48	10,63	
19,0		4,28	4,58	5,05	5,48	7,14	11,69	15,54
22,0		4,48	5,21	5,95	6,58	7,57	12,62	15,54
25,0		4,82	5,45	6,31	7,21	8,14	14,22	18,47
32,0			6,81	6,81	7,31	9,33	15,94	22,45
38,0			6,91	7,31	8,20	10,73	18,47	23,91
45,0					9,43	11,79	19,86	28,30
50,0					10,76	13,15	22,59	32,55

Paketinhalt Stück	2000	2000	bis 3,5x25 2000	1000	bis 4,2x25 1000	bis 4,8x38 500	bis 5,5x38 500	bis 6,3x25 500
			bis 3,5x38 1000		bis 4,2x50 500	bis 4,8x50 250	bis 5,5x50 250	bis 6,3x50 250

Preise in € per 100 Stück + Mwst. bei Abnahme voller Pakete.

Linsensenk-Blechschauben-Stahl

**DIN 7983
ISO 7051**

galv. verzinkt

Einsatzstahl

mit Kreuzschlitz H (Phillips)

Form C mit Spitze

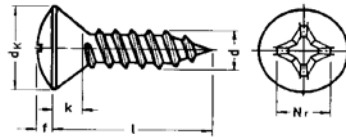

STAHL

d	2,2	2,9	3,5	3,9	4,2	4,8	5,5	6,3
dk max	4,3	5,5	6,8	7,5	8,1	9,5	10,8	12,4
f ~	0,7	0,9	1,2	1,3	1,4	1,5	1,7	2
k ~	1,3	1,7	2,1	2,3	2,5	3	3,4	3,8
Kreuzschlitz	1	1	2	2	2	2	3	3

Mrz 03

d =	2,2	2,9	3,5	3,9	4,2	4,8	5,5	6,3
6,5	3,99	3,79	4,15	4,42				
9,5	3,72	3,52	3,99	4,42	4,75	6,18		
13,0		3,69	4,15	4,55	4,88	6,24	10,23	
16,0		3,79	4,28	4,92	5,21	6,48	10,63	
19,0		4,28	4,58	5,05	5,48	7,14	11,69	15,54
22,0		4,48	5,21	5,95	6,58	7,57	12,62	15,54
25,0		4,82	5,45	6,31	7,21	8,14	14,22	18,47
32,0			6,81	6,81	7,31	9,33	15,94	22,45
38,0			6,91	7,31	8,20	10,73	18,47	23,91
45,0					9,43	11,79	19,86	28,30
50,0					10,76	13,15	22,59	32,55

Paketinhalt	2000	2000	bis 3,5x25 2000	1000	bis 4,2x25 1000	bis 4,8x25 1000	bis 5,5x38 500	bis 6,3x25 500
Stück			bis 3,5x38 1000		bis 4,2x50 500	bis 4,8x38 500	bis 5,5x50 250	bis 6,3x50 250

Preise in € per 100 Stück + Mwst. bei Abnahme voller Pakete.

**Zylinderschrauben
mit Innensechskant und
niedrigem Kopf-8.8**

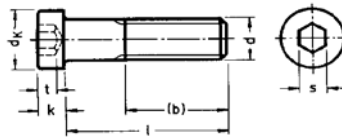

DIN 7984

STAHL

d	M 3	M 4	M 5	M 6	M 8
(b)	12	14	16	18	22
dk max	5,5	7	8,5	10	13
s	2	2,5	3	4	5
t min	1,38	2,18	2,58	2,88	4,05
k max	2	2,8	3,5	4	5

Mrz 03					
d =	M 3	M 4	M 5	M 6	M 8
5	28,45				
6	21,71	26,34	29,79	34,12	
8	18,09	21,07	22,12	21,77	
10	18,09	17,18	11,18	12,06	44,48
12	19,08	19,72	10,74	12,06	41,15
14	20,78	16,97			34,24
16	24,06	20,02	11,94	12,23	17,94
18	25,14	18,61		26,81	32,54
20	25,46	22,18	12,26	12,35	18,23
22		25,52		27,98	36,46
25	29,09	24,93	14,80	14,22	18,23
30	33,36	28,91	28,67	15,74	20,37
35		37,11	36,18	29,15	44,78
40		45,77	36,18	31,20	45,83
45		46,24	42,87	39,33	47,29
50			42,87	35,70	48,81
55				42,73	59,70
60				42,73	59,70
65					
70				74,33	85,45
80				91,31	101,26
90				104,77	145,15
100				116,47	169,15

Paket- inhalt Stück	1000	bis M 4x30	bis M 5x30	bis M 6x30	bis M 8x60
		500	500	500	200
		bis M 4x45	bis M 5x45	200	bis M 8x100
		200	200	bis M 6x100	100
				100	

Preise in € per 100 Stück + Mwst. bei Abnahme voller Pakete.

**Zylinderschrauben
mit Innensechskant und
niedrigem Kopf-8.8**

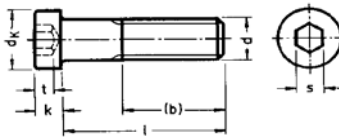

DIN 7984

STAHL

d	M 10	M 12	M 16	M 20	M 24
(b)	26	30	38	46	54
dk max	16	18	24	30	36
s	7	8	12	14	17
t min	4,65	5,15	5,35	7,32	7,82
k max	6	7	9	11	13

Mrz 03

d =	M 10	M 12	M 16	M 20	M 24
16	32,13				
18	24,29				
20	31,43				
22	74,22				
25	31,26	44,95	178,52		
30	32,48	47,88	135,79		
35	38,40	88,38	145,74		
40	69,07	52,79	153,93	434,88	1025,45
45	70,24	64,03	179,69	509,21	
50	73,16	118,23	179,69	509,21	740,99
55	94,23	163,88	208,95	553,11	791,91
60	94,23	163,88	250,51	553,11	791,91
65					
70	159,20	217,15	297,33	725,77	842,83
80	159,20	232,36	357,03	763,82	951,11
90	173,83	232,36	407,37	801,86	995,01
100	180,27	268,07	407,37	844,00	1068,17
110				903,12	1120,85
120				951,11	1197,52

Paket-	bis M 10x30	bis M 12x60	bis M 16x60	bis M 20x70	bis M 24x70
inhalt	200	100	50	25	25
Stück	bis M 10x100	bis M 12x120	bis M 16x100	bis M 20x120	bis M 24x120
	100	50	25	10	10

Preise in € per 100 Stück + Mwst. bei Abnahme voller Pakete.

Zylinderschrauben mit Innensechskant und

niedrigem Kopf-8.8

galv. verzinkt

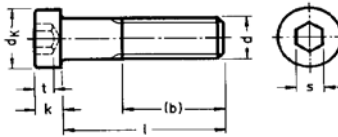

DIN 7984

STAHL

d	M 4	M 5	M 6	M 8	M 10	M 12
(b)	14	16	18	22	26	30
dk max	7	8,5	10	13	16	18
s	2,5	3	4	5	7	8
t min	2,18	2,58	2,88	4,05	4,65	5,15
k max	2,8	3,5	4	5	6	7

Mrz 03

d =	M 4	M 5	M 6	M 8	M 10	M 12
8	22,01	22,71				
10	18,23	12,00	13,40			
12	20,49	11,59	13,49	41,09		
16	18,79	12,82	13,81	20,72		
20	20,25	13,05	14,11	21,19	36,76	50,57
25	26,28	16,10	16,33	22,01	36,82	54,14
30	30,49	28,86	18,14	24,82	39,92	57,94
35		37,75	32,48	50,34	45,65	93,65
40		37,75	34,24	51,21	77,26	64,38
45				54,73	80,19	77,26
50				56,19	83,70	127,60

Paket- inhalt Stück	500	500	bis M 6x30 500	200	bis M 10x30 200	100
			bis M 6x40 200		bis M 10x50 100	

Preise in € per 100 Stück + Mwst. bei Abnahme voller Pakete.

Linsenschrauben-4.8

galv. verzinkt

mit Kreuzschlitz H (Phillips)

Form A mit Gewinde bis Kopf



DIN 7985
ISO 7045

STAHL

d	M 2,5	M 3	M 4	M 5	M 6	M 8
a max	0,9	1	1,4	1,6	2	2,5
dk max	5	6	8	10	12	16
k max	2,12	2,52	3,25	3,95	4,75	6,15
v ~	1,3	1,6	2	2,5	3	3,7
Kreuzschlitz	1	1	2	2	3	4

Mrz 03

d =	M 2,5	M 3	M 4	M 5	M 6	M 8
5	7,10	4,38	5,94			
6	5,59	3,82	4,93	9,64		
8	5,64	2,73	3,63	4,70	9,84	
10	5,68	2,74	3,63	4,88	6,43	20,19
12	5,83	2,85	3,65	5,21	6,43	19,20
16	6,38	3,37	3,96	5,37	7,11	12,22
18	10,91	4,66	4,88	6,28	8,10	12,99
20	9,15	3,58	4,04	5,74	7,33	13,06
25	10,54	4,66	4,88	6,28	8,10	12,99
30	12,65	5,08	6,19	8,02	10,56	13,19
35		6,70	7,19	9,66	11,86	14,69
40		7,40	7,59	10,46	12,58	16,75
45		9,00	10,53	11,12	13,05	18,20
50		11,46	12,17	11,95	10,13	19,00
60		19,42	12,54	12,69	12,59	21,71
70			16,40	16,08	18,52	26,42
80			19,99	20,48	21,50	33,76

Paketinhalt Stück	1000	1000	bis M 4x45 1000	bis M 5x30 1000	bis M 6x45 500	200
			bis M 4x80 500	bis M 5x80 500	bis M 6x80 200	

Preise in € per 100 Stück + Mwst. bei Abnahme voller Pakete.

Scheiben-Stahl für Stahlkonstruktionen

Ausführung A

DIN 7989

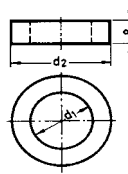

Mrz 03

STAHL

d =	für Gewinde	d2	blank feuerverzinkt	
11	M 10	21	23,23	29,23
14	M 12	24	20,35	24,92
18	M 16	30	28,31	39,01
22	M 20	37	33,66	47,95
24	M 22	39	45,47	63,41
26	M 24	44	47,04	68,96
30	M 27	50	92,31	123,24
33	M 30	56	111,89	151,49
36	M 33	60	136,74	181,56
39	M 36	66	158,21	213,07

Paket- inhalt Stück	11 bis 18	200
	22	100
	26 bis 39	50

Preise in € per 100 Stück + Mwst. bei Abnahme voller Pakete.

Senkschrauben mit Innensechskant-8.8

DIN 7991

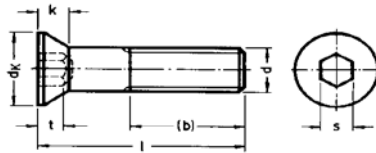

STAHL

d	M 3	M 4	M 5	M 6	M 8
(b)	12	14	16	18	22
dk max	6	8	10	12	16
k max	1,7	2,3	2,8	3,3	4,4
s	2	2,5	3	4	5

Mrz 03

d =	M 3	M 4	M 5	M 6	M 8
6	25,52	27,39			
8	16,62	21,57	20,98	23,70	
10	14,69	18,09	10,89	11,94	24,00
12	15,51	17,65	11,62	10,68	25,46
14	18,73				
16	16,15	18,23	11,94	10,36	16,07
18			21,07	20,19	33,07
20	20,43	18,55	12,26	11,12	13,99
22			25,17	21,95	37,58
25	28,68	21,95	14,25	12,26	14,69
30	29,91	25,02	15,13	13,52	16,15
35		25,05	25,46	16,30	18,50
40		25,17	31,46	32,43	19,14
45		42,73	36,46	32,89	22,50
50		46,24	37,40	36,70	39,07
55					46,24
60					51,71
65					
70					50,34
80					93,65
90					138,72
100					179,69

Paketinhalt Stück	1000	500	bis M 5x30 500	bis M 6x30 500	bis M 8x60 200
			bis M 5x50 200	bis M 6x50 200	bis M 8x80 100
			bis M 5x80 100	bis M 6x80 100	bis M 8x120 50

Preise in € per 100 Stück + Mwst. bei Abnahme voller Pakete.

Senkschrauben mit Innensechskant-8.8

DIN 7991

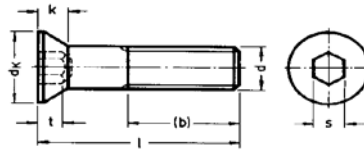

STAHL

d	M 10	M 12	M 16	M 20
(b)	26	30	38	46
dk max	20	24	30	36
k max	5,5	6,5	7,5	8,5
s	6	8	10	12

Mrz 03				
d =	M 10	M 12	M 16	M 20
16	36,76			
18	58,82			
20	32,02	46,47		
22				
25	32,31	39,30	172,66	
30	33,30	39,30	103,60	
35	37,81	43,11	103,60	407,37
40	37,81	45,36	101,84	388,64
45	54,96	51,10	108,28	407,37
50	83,11	55,43	108,28	407,37
55	83,11	62,63	121,74	
60	83,11	121,74	123,50	462,39
65	104,77	146,91		
70	105,94	149,25	252,85	491,07
80	114,13	173,25	266,90	536,13
90	151,59	183,20	278,02	674,85
100	188,47	321,92	307,87	707,63
110	223,00	366,98	350,01	699,43
120	275,68	344,16	360,54	773,77
140			403,27	824,10
160			854,54	

Paket- inhalt Stück	bis M 10x30	bis M 12x60	bis M 16x60	
	200	100	50	bis M 20x80
	bis M 10x80	bis M 12x80	bis M 16x80	25
	100	50	25	bis M 20x140
	bis M 10x100	bis M 12x120	bis M 16x160	10
	50	25	10	

Preise in € per 100 Stück + Mwst. bei Abnahme voller Pakete.

**Senkschrauben
mit Innensechskant-8.8**
galv. verzinkt

DIN 7991

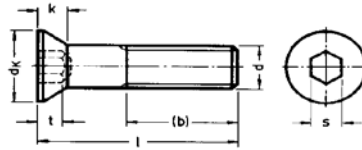

STAHL

d	M 3	M 4	M 5	M 6	M 8
(b)	12	14	16	18	22
dk max	6	8	10	12	16
k max	1,7	2,3	2,8	3,3	4,4
s	2	2,5	3	4	5

Mrz 03

d =	M 3	M 4	M 5	M 6	M 8
8	22,30	22,30	20,54	24,41	
10	16,21	16,21	11,00	12,29	25,46
12	15,98	15,98	11,82	11,24	26,28
16	16,33	16,33	12,29	11,24	16,42
20	22,68	16,42	12,70	12,06	16,15
25	31,32	20,13	14,84	13,43	17,35
30	33,48	23,24	15,86	14,93	19,29
35			26,05	17,85	22,07
40			32,07	33,89	23,12
45			37,11	34,65	27,16
50			38,28	38,69	43,90
55					51,56
60				47,58	57,53
65					61,16
70					62,04
80					87,80
90					128,77
100					166,81
110					180,86

Paket- inhalt Stück	1000	500	bis M 5x30 500	bis M 6x30 500	bis M 8x60 200
			bis M 5x50 200	bis M 6x60 200	bis M 8x80 100
				bis M 6x80 100	bis M 8x110 50

Preise in € per 100 Stück + Mwst. bei Abnahme voller Pakete.

**Senkschrauben
mit Innensechskant-8.8
galv.verzinkt**

DIN 7991

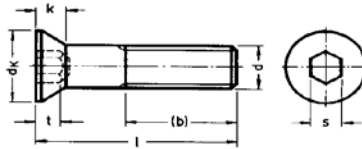

STAHL

d	M 10	M 12	M 16	M 20
(b)	26	30	38	46
dk max	20	24	30	36
k max	5,5	6,5	7,5	8,5
s	6	8	10	12

Mrz 03				
d =	M 10	M 12	M 16	M 20
16	39,04			
20	41,61	51,27		
25	36,32	45,65		
30	36,32	46,88	116,36	
35	43,20	51,68	118,82	
40	44,01	54,99	118,82	404,38
45	61,34	61,75	126,42	426,45
50	89,20	67,08	128,59	429,90
55	89,81	75,45		
60	91,01	134,33	139,24	488,84
65				
70	114,72	163,42	277,90	522,67
80	123,50	187,30	296,92	578,28
90	166,31	200,17	339,47	718,16
100	213,82	345,57	422,00	759,72

Paket- inhalt Stück	bis M 10x30	bis M 12x60	bis M 16x60	
	200	100	50	bis M 20x80
	bis M 10x80	bis M 12x80	bis M 16x80	25
	100	50	25	bis M 20x100
	bis M 10x100	bis M 12x100	bis M 16x100	10
	50	25	10	

Preise in € per 100 Stück + Mwst. bei Abnahme voller Pakete.

**Senkschrauben
mit Innensechskant-10.9**

DIN 7991

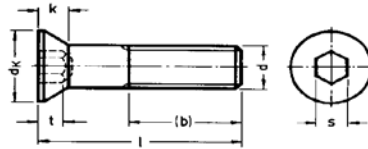

STAHL

d	M 3	M 4	M 5	M 6	M 8
(b)	12	14	16	18	22
dk max	6	8	10	12	16
k max	1,7	2,3	2,8	3,3	4,4
s	2	2,5	3	4	5

Mrz 03

d =	M 3	M 4	M 5	M 6	M 8
8	13,70	21,57	21,01		
10	14,05	18,09	10,89	11,94	
12	14,63	17,65	11,62	10,71	25,46
16	15,39	18,26	11,94	10,36	13,99
20		18,55	12,26	11,12	12,88
25		21,95	14,28	12,29	14,69
30		25,05	15,16	13,52	16,15
35		25,05	25,46	16,27	18,50
40		25,17	31,46	32,43	17,85
45		42,73	36,46	32,89	22,50
50		46,24	37,40	36,87	39,10
55					46,24
60				45,24	51,80

Paket- inhalt	1000	500	bis M 5x30 500	bis M 6x30 500	bis M 8x60 200
Stück			bis M 5x50 200	bis M 6x60 200	bis M 8x80 100

Preise in € per 100 Stück + Mwst. bei Abnahme voller Pakete.

Senkschrauben mit Innensechskant-10.9

DIN 7991

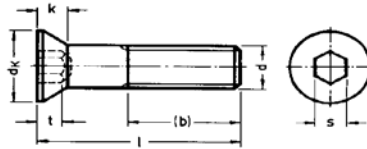

STAHL

d	M 10	M 12	M 16	M 20
(b)	26	30	38	46
dk max	20	24	30	36
k max	5,5	6,5	7,5	8,5
s	6	8	10	12

Mrz 03				
d =	M 10	M 12	M 16	M 20
16	36,76			
20	32,02	46,47		
25	32,31	39,30		
30	33,30	39,30	103,60	
35	37,81	43,11	103,60	407,37
40	37,99	45,33	101,84	388,64
45	54,90	51,13	108,28	407,37
50	83,11	55,43	108,28	407,37
55		62,33	186,13	
60	83,11	121,68	114,72	462,39
65	105,35	146,91		
70	106,52	149,25	252,85	491,07
80	114,13	173,25	266,90	536,13
90	151,59	183,20	278,02	674,85
100	188,47	321,92	307,87	707,63

Paket- inhalt Stück	bis M 10x30	bis M 12x60	bis M 16x60	
	200	100	50	bis M 20x80
	bis M 10x80	bis M 12x80	bis M 16x80	25
	100	50	25	bis M 20x100
	bis M 10x100	bis M 12x100	bis M 16x100	10
	50	25	10	

Preise in € per 100 Stück + Mwst. bei Abnahme voller Pakete.

Scheiben-Stahl 140 HV**Ausführung A**

Außendurchmesser~3x Schraubendurchmesser

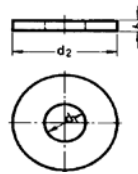
**DIN 9021
ISO 7093**

d =	Gewinde	d2	h	Mrz 03	
				blank	verzinkt
3,2	M 3	9	0,8	0,85	1,08
4,3	M 4	12	1	1,21	1,70
5,3	M 5	15	1,2	1,92	3,00
6,4	M 6	18	1,6	2,87	4,14
8,4	M 8	24	2	5,64	8,12
10,5	M 10	30	2,5	10,18	14,22
13,0	M 12	37	3	18,85	27,40
15,0	M 14	44	3	23,91	34,51
17,0	M 16	50	3	30,50	43,55
19,0	M 18	56	4	72,12	89,64
21,0	M 20	60	4	85,76	109,34

Paket- inhalt Stück	3,2 bis 6,4	1000
	8,4	500
	10,5	250
	13 bis 17	100
	19 bis 21	50

Preise in € per 100 Stück + Mwst. bei Abnahme voller Pakete.

Stahl, blank/veredelt

Schrauben, Muttern und Zubehör
DIN 1 - 9021

Stahl, blank/veredelt

Schrauben, Muttern und Zubehör ohne DIN Nr.
A - Z

A2 / A4

DIN - Schrauben, Muttern und Zubehör
DIN 7 - 9021 und A - Z

Messing

DIN - Schrauben, Muttern und Zubehör
DIN 84 - 9021

Polyamid

DIN - Schrauben, Muttern und Zubehör
DIN 84 - 9021

Blindniete Kopfform A

Hülse Alu
Stahldorn verzinkt

DIN 7337

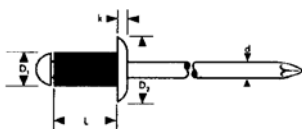

STAHL A-Z

D=	L=	Nietbare Stärke	Scher- kraft N	Paket- inhalt	Mrz 03 Preis
2,4x	4	0,5- 2,0	350	1000	2,95
2,4x	6	2,0- 4,0	350	1000	3,26
2,4x	8	4,0- 6,0	350	1000	3,54
3x	4	0,5- 1,5	800	500	2,95
3x	5	1,5- 2,5	800	500	2,52
3x	6	2,5- 3,5	800	500	2,52
3x	7	3,5- 4,5	800	500	2,52
3x	8	4,5- 5,5	800	500	2,77
3x	10	5,5- 7,0	800	500	2,99
3x	12	7,0- 9,0	800	500	3,30
3x	14	9,0- 11,0	800	500	4,46
3x	16	11,0- 13,0	800	500	4,23
3x	18	13,0- 15,0	800	500	4,76
3x	20	15,0- 17,0	800	500	5,53
3x	25	17,0- 22,0	800	500	8,16
3,2x	4	0,5- 1,5	800	500	2,90
3,2x	6	1,5- 3,5	800	500	2,86
3,2x	8	3,5- 5,5	800	500	3,05
3,2x	10	5,5- 7,0	800	500	3,46
3,2x	12	7,0- 9,0	800	500	3,89
3,2x	14	9,0- 11,0	800	500	4,79
3,2x	16	9,0- 13,0	800	500	4,86
3,2x	18	13,5-15,0	800	500	5,29
3,2x	20	13,0-17,0	800	500	5,79
4x	5	0,5- 1,5	1400	500	2,80
4x	6	1,5- 3,0	1400	500	2,86
4x	7	3,0- 4,0	1400	500	2,96
4x	8	4,5- 5,0	1400	500	3,05
4x	10	5,0- 6,5	1400	500	3,46
4x	12	6,5- 8,5	850	500	3,89
4x	14	8,5- 10,5	850	500	5,24
4x	16	10,5- 12,5	850	500	4,86
4x	18	12,5- 14,5	850	500	5,29
4x	20	14,5- 16,5	850	500	5,79
4x	25	16,5- 21,5	850	500	7,04
Paket- inhalt Stück	siehe oben				

Preise in € per 100 Stück + Mwst. bei Abnahme voller Pakete.

Blindniete Kopfform A

Hülse Alu
Stahldorn verzinkt

DIN 7337

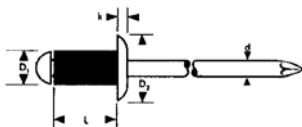

STAHL A-Z

D=	L=	Nietbare Stärke	Scherkraft N	Paketinhalt	Mrz 03 Preis
4x	30	21,5- 26,0	850	250	9,03
4x	35	26,0- 30,0	850	250	7,34
4,8x	6	0,5- 3,0	2000	500	4,08
4,8x	8	3,0- 4,5	2000	500	4,17
4,8x	10	4,5- 6,0	2000	500	4,42
4,8x	12	6,0- 8,0	2000	500	4,98
4,8x	14	8,0- 10,0	2000	500	6,50
4,8x	16	10,0- 12,0	2000	500	5,79
4,8x	18	12,0- 14,0	2000	500	7,01
4,8x	20	14,0- 16,0	2000	250	7,69
4,8x	25	16,0- 21,0	2000	250	8,50
4,8x	30	21,0- 25,0	2000	100	9,40
5x	6	0,5- 3,0	2100	500	4,99
5x	8	3,0- 4,5	2100	500	4,45
5x	10	4,5- 6,0	2100	500	4,67
5x	12	6,0- 8,0	2100	500	5,04
5x	14	8,0- 10,0	2100	500	5,54
5x	16	10,0- 12,0	2100	500	6,20
5x	18	12,0- 14,0	2100	500	7,16
5x	20	14,0- 16,0	2100	250	7,85
5x	25	16,0- 21,0	2100	250	8,81
5x	30	21,0- 25,0	2100	100	10,09
5x	35	25,0- 30,0	2100	100	11,61
5x	40	30,0- 35,0	2100	100	13,89
5x	45	35,0- 40,0	2100	100	16,44
5x	50	40,0- 45,0	2100	100	21,36
6x	8	1,0- 4,0	3100	250	6,29
6x	10	4,0- 6,0	3100	250	6,73
6x	12	6,0- 8,0	3100	250	7,04
6x	16	8,0- 11,0	3100	250	8,06
6x	18	11,0- 13,0	3100	250	8,47
6x	20	13,0- 15,0	3100	250	9,00
6x	25	15,0- 20,0	3100	250	11,18
6x	30	20,0- 24,0	3100	250	13,33
6x	35	24,0- 29,0	3100	100	18,54

Paketinhalt Stück

siehe oben

Preise in € per 100 Stück + Mwst. bei Abnahme voller Pakete.

Drahtstifte rund-Stahl blank

DIN 1151

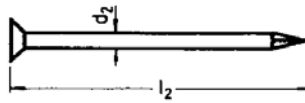

Form A Flachkopf glatt
Form B Senkkopf geriffelt

			Mrz 03
d =	PAKETGEW: IN KG	PREIS PRO KG	
A 9/13	0,5	9,71	
A 10/15	1,0	7,72	
A 12/20	1,0	5,60	
A 14/25	1,0	4,73	
A 16/30	1,0	4,27	
B 18/35	2,5	3,52	
B 20/40	2,5	3,21	
B 22/45	2,5	3,08	
B 22/50	2,5	3,08	
B 22/55	2,5	3,05	
B 25/55	2,5	2,96	
B 25/60	2,5	2,86	
B 28/65	2,5	2,83	
B 31/70	2,5	2,80	
B 31/80	2,5	2,80	
B 34/90	5,0	2,74	
B 38/100	5,0	2,74	
B 42/100	5,0	2,74	
B 42/120	5,0	2,74	
B 46/130	5,0	2,77	
B 55/145	5,0	2,80	
B 55/160	5,0	2,80	
B 60/180	5,0	2,80	
B 70/210	5,0	2,80	

STAHL A-Z

Paket- inhalt Stück	
---------------------------	--

Preise in € per 100 Stück + Mwst. bei Abnahme voller Pakete.

Einschlagmuttern-Stahl
galv. verzinkt

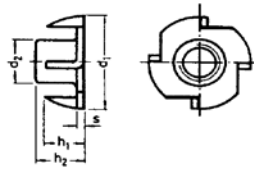

						Mrz 03
d =	h1	h2	d1	d2	s	Preis
M 4	4,8	6	15	5,25	1	10,31
M 5	6,5	8	17	6,5	1,2	12,24
M 6	7,5	9	19	8	1,5	13,08
M 8	8,3	11	22	10	1,6	17,62
M 10	9,8	12	25	12	1,8	21,39

STAHL A-Z

Paket- inhalt Stück	M 4 bis M 6	1000
	M 8 bis M 10	500

Preise in € per 100 Stück + Mwst. bei Abnahme voller Pakete.

Gewindeeinsätze Nr. 302-Stahl verzinkt, gelb chromatiert

Einsetz
gehärtet

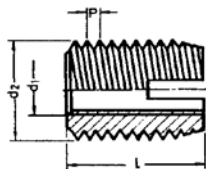

				Mrz 03
d =	d2	p	l	Preis
M 2,5	5	0,5	6	14,01
M 3	5	0,5	8	13,95
M 4	7	0,8	8	18,52
M 5	8	1	10	20,95
M 6	10	1,5	14	26,78
M 8	12	1,5	15	33,88
M 10	14	1,5	18	49,60
M 12	16	1,5	22	68,72
M 14	18	1,5	24	85,02
M 16	20	1,5	22	112,17
M 20	26	1,5	27	218,63

STAHL A-Z

Gewindeeinsätze ab M 3 auch in den Werkstoffen
1.4105 und 1.4305 lieferbar. Preis auf Anfrage

Paket- inhalt Stück	M 2,5 bis M 10	250
	M 12 bis M 16	100
	M 20	50

Preise in € per 100 Stück + Mwst. bei Abnahme voller Pakete.

Gewindeeinsätze Nr. 307-Stahl verzinkt, gelb chromatiert

Ensat
gehärtet

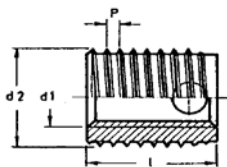

				Mrz 03
d =	d2	p	l	Preis
M 4				28,14
M 5				30,72
M 6				34,87
M 8				38,87
M 10				52,00
M 12				72,90
M 14				92,16
M 16				142,91

STAHL A-Z

Gewindeeinsätze ab M 3 auch in den Werkstoffen
1.4105 und 1.4305 lieferbar. Preis auf Anfrage

Paket- inhalt Stück	M 4 bis M 10	250
	M 12 bis M 16	100

Preise in € per 100 Stück + Mwst. bei Abnahme voller Pakete.

Gewindeeinsätze Nr. 309-Messing Einsat

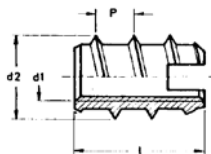

				Mrz 03
d =	d2	p	l	Preis
M 2,5				11,48
M 3				11,66
M 4				16,59
M 5				21,76
M 6				29,01
M 8				43,02
M 10				68,30
M 12				104,31
M 16				152,92

STAHL A-Z

Paket- inhalt Stück	M 2,5 bis M 10	250
	M 12 bis M 16	100

Preise in € per 100 Stück + Mwst. bei Abnahme voller Pakete.

Federstecker
galv. verzinkt

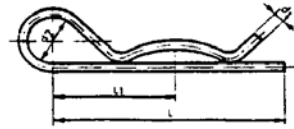
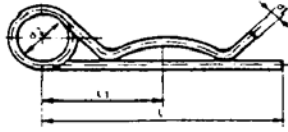

Mrz 03

d =	Länge	Bolzen	Einfach	Zweifach
2	60,00	8,0-14	29,24	31,57
3	70,00	14-20	39,14	42,22
4	90,00	17-24	60,12	64,95
5	105,00	18-30	98,26	106,11
6	135,00	24-36	157,98	170,65
8	145,00	24-40	328,26	354,53

STAHL A-Z

Paket- inhalt Stück	2 bis 6	100
	8	50

Preise in € per 100 Stück + Mwst. bei Abnahme voller Pakete.

Gewindeeinsätze



Werkstatt-Packungen

Inhalt: Spiralbohrer-bis M 10
 Hand-Gewindebohrer aus HSS, Hand Einbauwerkzeug
 Zapfenbrecher bei Gewinde mit Normalsteigung
 M 2,5-M 16, bei Gewinde mit Feinsteigung
 M 8x1-M 12x1,5, Gewindeeinsätze mit Mengen
 entsprechend der Tabellen

Jan 02

d =	NP 3	NP 3	Werkstattpakung	
M 3 x 3	50	24,36	50	79,38
M 3 x 4,5	50	28,12	50	82,60
M 3 x 6	50	29,22	50	87,38
M 4 x 4	50	20,76	50	71,94
M 4 x 6	50	23,83	50	76,18
M 4 x 8	50	24,85	50	79,38
M 5 x 5	50	25,82	50	79,38
M 5 x 7,5	50	29,35	50	82,60
M 5 x 10	50	30,65	50	87,38
M 6 x 6	50	28,07	50	78,33
M 6 x 9	50	32,42	50	81,53
M 6 x 12	50	33,62	50	86,31
M 8 x 8	50	30,50	50	82,60
M 8 x 12	50	35,05	50	87,38
M 8 x 16	50	36,61	50	91,65
M 10 x 10	50	41,49	50	98,58
M 10 x 15	50	47,68	50	102,82
M 10 x 20	50	49,80	50	107,09
M 12 x 12	15	29,17	15	91,65
M 12 x 18	15	33,59	15	96,97
M 12 x 24	15	35,05	15	100,70
M 14 x 14	15	29,27	15	108,16
M 14 x 21	15	33,69	15	112,94
M 14 x 28	15	35,18	15	119,34
M 16 x 16	15	40,39	15	125,21
M 16 x 24	15	46,53	15	134,26
M 16 x 32	15	48,62	15	139,58
M 18 x 18	10	41,49	10	156,63
M 18 x 27	10	47,68	10	164,64
M 18 x 36	10	49,44	10	171,56
M 20 x 20	10	47,42	10	179,03
M 20 x 30	10	54,58	10	187,54
M 20 x 40	10	57,03	10	196,59

STAHL A-Z

**Paket-
inhalt
Stück**

Gewindeeinsätze auch in Zwischengrößen, Feingewinde sowie in anderen Gewindearten lieferbar. Preis auf Anfrage.

Preise in € per 100 Stück + Mwst. bei Abnahme voller Pakete.

Setmuttern-Stahl verzinkt passiviert

Kalei

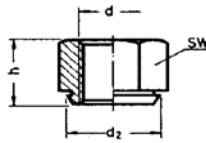

STAHL A-Z

d =	Bohrloch-		Schlüssel-		Material	Mrz 03
	durchm.	d2	h	weite	ab mm	Preis
M 3	4,5	4,7	3	5,5	1	14,23
M 4	5,5	5,7	3,2	7	1	16,38
M 5	6,5	6,8	4	8	1	22,01
M 6	8	8,3	5	10	1	25,87
M 8	10	10,3	6,5	13	2	32,94
M 10	12,5	12,85	8	15	2	58,94
M 12	14,5	14,85	10	17	3	69,59
M 16	18,5	18,85	13	22	3	138,49

Paket- inhalt Stück	M 3 bis M 6	1000
	M 8 bis M 16	500

Preise in € per 100 Stück + Mwst. bei Abnahme voller Pakete.

Kotflügelscheiben-Stahl
galv. verzinkt

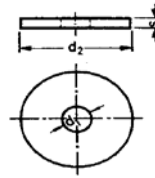

Mrz 03					
d =	Außendurchm.	d2	s	Paketinhalt	Preis
4,3x	20	20	1,25	1000	4,53
5,3x	20	20	1,25	1000	4,53
5,3x	25	25	1,25	500	6,07
5,3x	30	30	1,25	250	9,69
6,4x	20	20	1,25	1000	4,53
6,4x	25	25	1,25	500	6,07
6,4x	30	30	1,25	250	6,98
8,4x	20	20	1,25	1000	4,53
8,4x	25	25	1,25	500	6,07
8,4x	30	30	1,25	250	9,69
10,5x	20	20	1,25	1000	4,53
10,5x	25	25	1,25	500	6,07
10,5x	30	30	1,25	250	9,69

STAHL A-Z

Paketinhalt Stück	siehe oben
-----------------------------	------------

Preise in € per 100 Stück + Mwst. bei Abnahme voller Pakete.

Linsenschrauben-10.9 mit Innensechskant

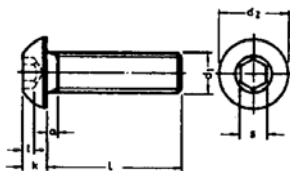

d1	M 3	M 4	M 5	M 6	M 8	M 10
a max	1,0	1,4	1,6	2,0	2,5	3,0
d2 max	5,7	7,6	9,5	10,5	14	17,5
k max	1,65	2,2	2,75	3,3	4,4	5,5
s	2	2,5	3	4	5	6
t min	1,4	1,7	2,2	2,4	3,2	3,8

Mrz 03

d =	M 3	M 4	M 5	M 6	M 8	M 10
6	10,74					
8	10,74	10,74				
10	10,74	11,12	10,74	12,17		
12	11,12	10,74	10,74	11,46	19,33	
16	11,46	11,12	11,12	11,12	18,62	54,42
20		10,74	11,12	15,75	15,04	45,83
25			13,61	16,47	18,62	51,56
30			15,75	18,62	21,48	52,99
35						58,72
40						63,73

STAHL A-Z

Paket- inhalt Stück	500	500	500	500	200	bis M 10x30 200
						bis M 10x40 100

Preise in € per 100 Stück + Mwst. bei Abnahme voller Pakete.

Linsenschrauben-10.9
mit Innensechskant
galv. verzinkt

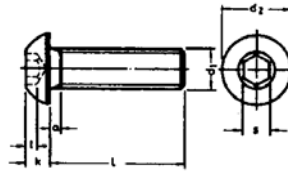

d1	M 3	M 4	M 5	M 6	M 8	M 10
a max	1,0	1,4	1,6	2,0	2,5	3,0
d2 max	5,7	7,6	9,5	10,5	14	17,5
k max	1,65	2,2	2,75	3,3	4,4	5,5
s	2	2,5	3	4	5	6
t min	1,4	1,7	2,2	2,4	3,2	3,8

Mrz 03

d =	M 3	M 4	M 5	M 6	M 8	M 10
6	18,52					
8	18,52	18,52				
10	18,52	19,16	18,52	20,99		
12	19,16	18,52	18,52	19,75	33,34	
16	19,75	19,16	19,16	19,16	32,10	93,83
20		18,52	19,16	27,16	25,93	79,02
25			23,46	28,40	32,10	88,89
30			27,16	32,10	37,04	91,36
35						101,24
40						109,88

STAHL A-Z

Paket- inhalt						bis M 10x30
Stück	500	500	500	500	200	200
						bis M 10x40
						100

Preise in € per 100 Stück + Mwst. bei Abnahme voller Pakete.

Linsen-Flanschkopfschrauben-10.9 mit Innensechskant

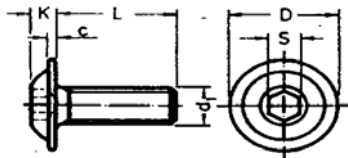

d1	M 3	M 4	M 5	M 6	M 8
D min	6,67	8,79	11,08	13,27	17,77
s	2	2,5	3	4	5
K	1,6	2,1	2,7	3,2	4,3
c	0,7	0,8	0,9	1,2	1,5

Mrz 03

d =	M 3	M 4	M 5	M 6	M 8
6	12,61				
8	10,74	9,84			
10	10,24	9,68	11,36	12,02	31,04
12	10,46	9,84	11,64	12,20	20,49
14	10,87	10,65	14,38	20,08	22,67
16	11,36	10,74	12,61	13,33	22,17
18			14,98	14,57	23,35
20			13,51	15,88	23,23
22			14,10	18,21	24,13
25			16,94	18,06	24,41
30			17,16	19,71	26,90
35					29,86
40					32,29

STAHL A-Z

Paket- inhalt Stück	500	500	500	500	200
---------------------------	-----	-----	-----	-----	-----

Preise in € per 100 Stück + Mwst. bei Abnahme voller Pakete.

Linsen-Flanschkopfschrauben-10.9
mit Innensechskant
 galv. verzinkt

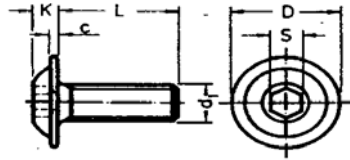

d1	M 3	M 4	M 5	M 6	M 8
D min	6,67	8,79	11,08	13,27	17,77
s	2	2,5	3	4	5
K	1,6	2,1	2,7	3,2	4,3
c	0,7	0,8	0,9	1,2	1,5

Mrz 03					
d =	M 3	M 4	M 5	M 6	M 8
6	21,74				
8	18,52	16,96			
10	17,66	16,69	19,59	20,72	52,45
12	18,14	16,96	20,08	20,72	35,32
14	18,73	18,36	24,80	34,62	39,08
16	19,59	18,52	21,74	22,98	38,22
18			25,82	25,12	40,26
20			23,30	27,38	40,58
22			24,32	31,40	41,60
25			29,09	31,13	42,09
30			29,58	33,98	46,38
35					47,18
40					55,67

STAHL A-Z

Paket- inhalt Stück	500	500	500	500	200
---------------------------	-----	-----	-----	-----	-----

Preise in € per 100 Stück + Mwst. bei Abnahme voller Pakete.

Ringschrauben-4.8
galv. verzinkt

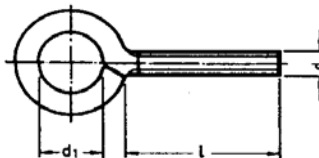

d	M 3	M 4	M 5	M 6	M 8
d1~	5	6	8	10	12

Mrz 03

d =	M 3	M 4	M 5	M 6	M 8
10	20,98	21,55		36,83	
15	21,55	25,31	34,93	43,87	
20		27,40	35,37	44,55	80,30
25		29,30	38,92	48,91	84,69
30		29,30	38,92	48,91	91,69
40		29,89	41,32	52,52	98,54
50			42,97	57,29	105,64
60			45,33	60,71	





STAHL A-Z

Paket- inhalt Stück	100	100	100	100	100
---------------------------	-----	-----	-----	-----	-----

Preise in € per 100 Stück + Mwst. bei Abnahme voller Pakete.

Schmiernippel aus Stahl - verzinkt

STAHL A-Z





		Mrz 03
d =		Preis
H 1 M 6		24,04
H 1 M 8x1		28,64
H 1 M 8x1,25		30,51
H 1 M 10x1		37,61
H 1 R 1/8"		83,94
H 1 R 1/4"		31,01
H 1 a 6 mm		38,11
H 1 a 8 mm		82,69
H 1 a 10 mm		69,99
H 2 M 6		69,99
H 2 M 8x1		69,99
H 2 M 8x1,25		69,99
H 2 M 10x1		69,99
H 2 R 1/8"		69,99
H 2 R 1/4"		151,81
H 2 a 6 mm		98,76
H 2 a 8 mm		98,76
H 3 M 6		69,99
H 3 M 8x1		69,99
H 3 M 8x1,25		69,99
H 3 M 10x1		69,99
H 3 R 1/8"		69,99
H 3 R 1/4"		143,84
H 3 a 6 mm		98,76
H 3 a 8 mm		98,76
K 1 M 6		42,97
K 1 M 8x1		56,29
K 1 M 8x1,25		56,29
K 1 M 10x1		66,38
K 1 R 1/8"		66,38
K 1 R 1/4"		103,37
K 1 a 6 mm		36,99
K 1 a 8 mm		46,70

Paket- inhalt Stück	100
---------------------------	-----

Preise in € per 100 Stück + Mwst. bei Abnahme voller Pakete.

Schmiernippel aus Stahl - verzinkt

STAHL A-Z



		Mrz 03
d =		Preis
K 2 M 6		94,65
K 2 M 8x1		94,65
K 2 M 8x1,25		94,65
K 2 M 10x1		124,29
K 2 R 1/8"		124,29
K 2 R 1/4"		175,60
K 3 M 6		98,26
K 3 M 8x1		98,26
K 3 M 8x1,25		98,26
K 3 M 10x1		133,26
K 3 R 1/8"		133,26
K 3 R 1/4"		189,18
D 1 M 6		43,34
D 1 M 8x1		72,23
D 1 M 10x1		80,20
D 1 R 1/8"		80,20
D 1 R 1/4"		143,22
D 1 a 6 mm		31,76
D 1 a 8 mm		43,46
D 2 M 6		91,66
D 2 M 8x1		91,66
D 2 M 10x1		180,96
D 2 R 1/8"		180,96
D 2 R 1/4"		201,26
D 2 a 6 mm		174,36
D 2 a 8 mm		174,36

Paket-
inhalt
Stück

100

Preise in € per 100 Stück + Mwst. bei Abnahme voller Pakete.

**Schmiernippel
aus Stahl - verzinkt**

		Mrz 03
d =		Preis
D 3 M 6		94,90
D 3 M 8x1		94,90
D 3 M 10x1		190,17
D 3 R 1/8"		190,17
D 3 R 1/4"		222,30
D 3 a 6 mm		177,34
D 3 a 8 mm		177,34
M 1 M 8x1		104,74
M 1 M 10x1		124,29
M 1 R 1/8"		124,29
M 1 R 1/4"		124,29

STAHL A-Z

Paket- inhalt Stück	100
------------------------------------	-----

Preise in € per 100 Stück + Mwst. bei Abnahme voller Pakete.

Schnellbauschrauben-Stahl
phosphatiert
 für Gipskartonplatten

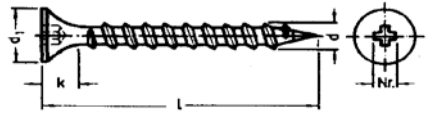

d	3,9	4,2	4,8
d1			
k~			
Kreuz- schlitz			
			Mrz 03
d =	3,9	4,2	4,8
25 mm	4,20		
35 mm	4,83		
45 mm	5,82		
55 mm	7,66	7,66	
65 mm		10,87	
70 mm		12,05	
90mm			20,55

STAHL A-Z

Schnellbauschrauben auch in den Ausführungen gelb verz,
 gegurtet oder mit Bohrspitze lieferbar. Preis auf Anfrage.

Paket- inhalt Stück	bis 45 mm	1000
	55 mm bis 70 mm	500
	90 mm	250

Preise in € per 100 Stück + Mwst. bei Abnahme voller Pakete.

Sicherungsscheiben S-Federstahl Schnorr

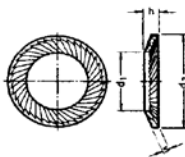

Mrz 03						
d =	d1	d2	s	h max	geschw.	verzinkt
M 3	3,2	5,5	0,45	0,9	1,93	2,68
M 4	4,3	7	0,5	1	2,74	2,96
M 5	5,3	9	0,6	1,1	3,83	4,23
M 6	6,4	10	0,7	1,2	4,36	4,89
M 8	8,4	13	0,8	1,4	5,95	6,82
M 10	10,5	16	1,0	1,6	8,84	10,40
M 12	13	18	1,1	1,7	12,08	14,01
M 14	15	22	1,2	2	16,50	19,93
M 16	17	24	1,3	2,1	20,89	24,91
M 18	19	27	1,5	2,3	40,97	46,83
M 20	21	30	1,5	2,4	47,33	54,55

STAHL A-Z

Paket- inhalt Stück	
------------------------------------	--

Preise in € per 100 Stück + Mwst. bei Abnahme voller Pakete.

Spanplattenschrauben-Stahl

galv. verzinkt, gelb chromatiert,

kunststoffgesintert

Einsatzstahl gehärtet, Senkkopf
 Pozidriv-Kreuzschlitz, ab 30 mm mit Teilgewinde



d	2,5	3,0	3,5	4,0	4,5	5,0	6,0
d1	5	5,9	6,9	7,9	8,7	9,6	11,5
k~	1,5	1,7	2	2,3	2,6	2,9	3,4
Kreuzschlitz	1	1	2	2	2	2	3

Mrz 03

d =	2,5	3,0	3,5	4,0	4,5	5,0	6,0
10		1,26					
12	1,26	1,26	1,52	1,93			
16	1,29	1,29	1,49	1,87	2,60		
20	1,38	1,38	1,76	2,02	2,84	3,89	
25		1,52	1,90	2,31	3,13	3,89	
30		2,05	2,08	2,46	3,39	4,27	8,14
35		2,31	2,60	2,87	3,75	4,92	8,14
40		3,16	2,96	3,42	4,10	6,03	8,14
45		4,62	4,74	3,86	5,30	6,38	8,66
50			5,21	4,18	5,47	6,38	9,13
55				7,49	7,02		9,95
60				7,49	7,84	7,73	11,00
70				13,58	13,58	10,89	13,58
80					15,10	12,88	15,04
90						17,85	17,15
100						20,19	20,19
110							26,63
120							32,19
130							33,95
140							42,14
150							46,82
160							52,09
180							93,65
200							114,72
220							180,86
240							190,81

Paketinhalt Stück	1000	1000	bis 3,5x45	bis 4,0x40	bis 4,5x30	bis 5,0x25	bis 6,0x45
			1000	1000	1000	1000	1000
Stück			bis 3,5x50	bis 4,0x70	bis 4,5x70	bis 5,0x55	bis 6,0x90
			500	500	500	500	200
				bis 4,5x80	bis 5,0x120	bis 6,0x240	
				200	200	100	

Preise in € per 100 Stück + Mwst. bei Abnahme voller Pakete.

Spanplattenschrauben-Stahl galv. verzinkt, gelb chromatiert,

kunststoffgesintert

Einsatzstahl gehärtet, Senkkopf

I-Stern (ähnl. Torx)

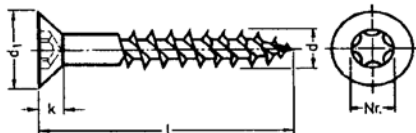

d	3,0	3,5	4,0	4,5	5,0	6,0	8,0
d1	6	7	8	9	10	12	15
k~	1,5	1,75	2,0	2,25	2,5	3,0	3,42
I-Stern-Nr.	T 10	T 10	T 20	T 20	T 25	T 25	T 40
	Herstellerbezogen verschieden						

Mrz 03

d =	3,0	3,5	4,0	4,5	5,0	6,0	8,0
10	1,40						
12	1,40	1,70	2,14				
16	1,43	1,70	2,14	2,87			
20	1,52	1,93	2,22	3,13	4,24		
25	1,70	2,11	2,55	3,45	4,30		
30	2,25	2,31	2,72	3,75	4,71		
35	2,55	2,87	3,16	4,13	5,41	8,96	
40	3,48	3,28	3,78	4,51	5,91	8,96	
45	5,09	5,24	4,27	5,85	6,61	9,54	
50		5,74	4,62	6,03	7,02	10,07	
55							
60			8,25	7,73	8,49	12,12	
70			13,34	13,34	12,00	14,98	
80				14,81	14,16	16,56	51,51
90					19,61	19,02	54,43
100					22,24	22,24	59,12
110						29,27	
120					46,53	35,41	81,94
130						37,46	
140						46,24	99,50
150						51,51	
160						57,36	135,79
180						91,31	173,83
200						126,42	202,51
220						187,88	245,24
240						197,83	261,04
260							286,21
280							310,21
300							323,67
Paketinhalt		bis 3,5x45	bis 4,0x40	bis 4,5x30	bis 5,0x25	bis 6,0x45	
Stück	1000	1000	1000	1000	1000	500	
		bis 3,5x50	bis 4,0x70	bis 4,5x70	bis 5,0x55	bis 6,0x90	100
		500	500	500	500	200	
				bis 4,5x80	bis 5,0x120	bis 6,0x240	
				200	200	100	

Preise in € per 100 Stück + Mwst. bei Abnahme voller Pakete.

STAHL A-Z

Spanplattenschrauben-Stahl

galv. verzinkt

Einsatzstahl gehärtet, Halbrundkopf

(Pan-Head) Pozidrive-Kreuzschlitz,

Gewinde annähernd bis Kopf

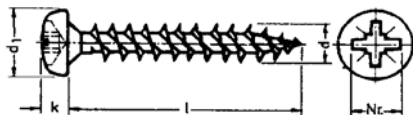

d	3,0	3,5	4,0	4,5	5,0	6,0
d1	6	7	8	9	9,8	11,8
k~	2,4	2,6	2,9	3,2	3,5	4,1
Kreuzschlitz	1	2	2	2	2	3

Mrz 03

d =	3,0	3,5	4,0	4,5	5,0	6,0
12	1,52	1,84				
16	1,55	1,81	2,25	3,13	4,62	
20	1,67	2,11	2,43	3,42	4,62	
25	1,84	2,28	2,78	3,78	4,68	
30	2,46	2,52	2,96	4,10	5,15	
35		3,13	3,45	4,51	5,91	9,77
40		3,57	4,13	4,92	6,44	9,77
45			4,65	6,38	7,20	10,42
50				6,61	8,57	11,00
60					9,83	13,23
70					13,11	16,33
80					15,45	19,31
90						20,78
100						24,23
120						42,14

STAHL A-Z

Paketinhalt Stück	1000	1000	bis 4,0x35	bis 4,5x35	bis 5,0x25	
			1000	1000	1000	bis 6,0x50
			bis 4,0x45	bis 4,5x50	bis 5,0x45	200
			500	500	500	bis 6,0x120
			bis 4,0x60	bis 4,5x60	bis 5,0x80	100
			200	200	200	

Preise in € per 100 Stück + Mwst. bei Abnahme voller Pakete.

Spanplattenschrauben-Stahl galv. verzinkt

Einsatzstahl gehärtet, Linsensenkkopf
Pozi-drive-Kreuzschlitz, Gewinde annähernd
bis Kopf

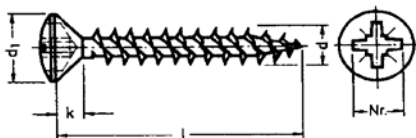

d	3,0	3,5	4,0	4,5	5,0	6,0
d1	5,9	6,6	7,9	8,7	9,6	11,5
k~	1,7	2	2,3	2,6	2,9	3,4
Kreuz- schlitz	1	2	2	2	2	3

Mrz 03						
d =	3,0	3,5	4,0	4,5	5,0	6,0
16	1,49	1,73				
20	1,58	2,02	2,34		4,42	
25	1,76	2,19	2,66	3,60	4,48	
30	2,37	2,40	2,84	3,92	4,92	
35		3,01	3,31	4,33	5,68	
40		3,42	3,95	4,71	6,15	9,36
45			4,68	6,12	6,91	
50			4,83	6,29	7,32	10,54
60			8,63	8,05	8,90	12,70
70					12,53	15,63
80					14,93	18,14
100					23,24	23,41

STAHL A-Z

Paket- inhalt Stück	1000	1000	bis 4,5x30	bis 5,0x30		
			bis 4,0x35	1000	1000	bis 6,0x50
			1000	bis 4,5x50	bis 5,0x45	200
			bis 4,0x60	500	500	bis 6,0x100
		500	bis 4,5x60	bis 5,0x100	100	
			200	200		

Preise in € per 100 Stück + Mwst. bei Abnahme voller Pakete.

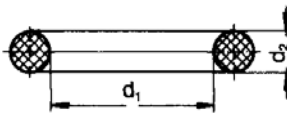

d =	Schnurstärke in mm			Jan 02
bis	1,0	1,5	2,0	3,0
10	47,55	46,53	47,04	48,06
20	49,08	48,06	48,57	49,60
30	50,11	49,08	50,11	50,62
40		56,24	59,31	66,47
50			63,40	72,60
60			69,54	79,76
80			82,83	92,03
100			96,12	109,93
120			120,15	131,91
140				153,90
160				168,73
180				184,06

d	Schnurstärke in mm			
bis	4,0	5,0	6,0	7,0
10	49,60			
20	50,62			
30	53,69			
40	80,78	84,87	92,03	
50	86,92	91,52	99,19	
60	99,70	103,79	111,46	
80	114,02	119,13	128,33	
100	128,85	134,98	143,16	
120	147,25	153,39	162,08	170,77
140	161,57	179,46	180,49	191,73
160	176,91	186,11	196,85	208,10
180	198,38	209,63	224,97	238,26

Paket-
inhalt
Stück

lose

Preise in € per 100 Stück + Mwst. bei Abnahme voller Pakete.

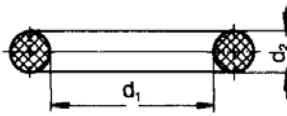

d =	Schnurstärke in mm			Jan 02
bis	3,0	4,0	5,0	6,0
220	234,68	267,40	283,25	304,22
240	251,04	291,44	308,31	328,25
260	271,49	323,65	344,61	368,64
280	295,01	356,37	372,73	401,36
300	323,65	389,09	409,03	434,09

d=	Schnurstärke in mm			
bis	7,0	8,0	9,0	10,0
220	328,25	351,26	385,00	461,69
240	356,37	385,00	429,48	510,27
260	393,69	421,30	504,13	560,89
280	429,48	458,12	534,81	590,03
300	461,69	502,09	572,64	621,22

Paket-
inhalt
Stück

lose

Preise in € per 100 Stück + Mwst. bei Abnahme voller Pakete.

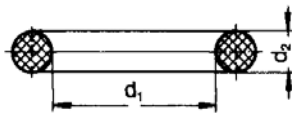

O-Ring Schnur Perbunan ca. 70 Shore - 1000mm lang.		Jan 02
		Preis pro Meter netto.
1,5 mm		4,60
2,0 mm		2,15
2,5 mm		2,30
3,0 mm		2,45
3,5 mm		2,56
4,0 mm		2,66
4,5 mm		2,81
5,0 mm		2,97
5,5 mm		3,07
6,0 mm		3,17
6,5 mm		3,32
7,0 mm		3,48
7,5 mm		3,68
8,0 mm		3,78

STAHL A-Z

Paket- inhalt Stück	1 Meter
---------------------------	---------

Preise in € per 100 Stück + Mwst. bei Abnahme voller Pakete.

Wellendichtringe NBR

DIN 3760

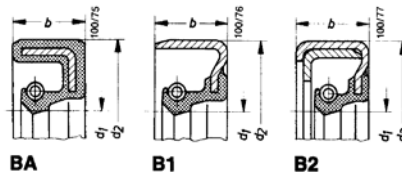

	Form BA	Form B1 B1SL	Form B2 B2SL
Außen=d			
18	401,36	442,27	
25	368,13	411,59	490,84
30	388,58	424,37	503,62
35	434,60	480,61	577,76
40	475,50	518,96	626,33
45	490,84	534,30	639,11
50	534,30	590,54	708,14
55	572,64	628,89	756,71
60	610,99	677,46	810,39
65	677,46	749,04	894,76
70	756,71	835,96	994,46
75	782,27	861,52	1035,36
80	846,18	933,10	1114,61
85	953,56	1050,70	1260,33
90	997,02	1104,39	1319,13
95	1050,70	1155,52	1385,60
100	1109,50	1219,43	1464,85
105	1117,17	1229,65	1475,07
110	1175,97	1296,12	1554,32
120	1247,55	1377,93	1638,68
130	1444,39	1590,11	1899,44
140	1454,62	1602,89	1925,01
150	2024,71	2224,11	2668,93
160	2201,10	2418,40	2896,46
170	2236,89	2466,97	2957,81
180	2505,32	2758,41	3310,60
190	2686,83	2957,81	3543,24
200	2970,59	3267,14	3919,04
210	3463,99	3814,22	4586,27
220	4028,97	4430,33	5325,09
230	4274,38	4698,76	5659,98
250	4862,37	5348,09	6432,03
Paket- inhalt Stück	lose		

Preise in € per 100 Stück + Mwst. bei Abnahme voller Pakete.

STAHL A-Z

Stahl, blank/veredelt

Schrauben, Muttern und Zubehör
DIN 1 - 9021

Stahl, blank/veredelt

Schrauben, Muttern und Zubehör ohne DIN Nr.
A - Z

A2 / A4

DIN - Schrauben, Muttern und Zubehör
DIN 7 - 9021 und A - Z

Messing

DIN - Schrauben, Muttern und Zubehör
DIN 84 - 9021

Polyamid

DIN - Schrauben, Muttern und Zubehör
DIN 84 - 9021

Zylinderstifte-A2

rostfrei

Toleranzfeld m 6

DIN 7
ISO 2338

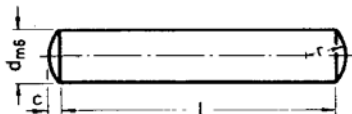

d m6	2	3	4	5	6	8	10
c max	0,3	0,45	0,6	0,75	0,9	1,2	1,5
r~	2	3	4	5	6	8	10

Jan 02

d =	2	3	4	5	6	8	10
6	5,73	7,82	11,66				
8	6,14	7,98	11,66	12,73			
10	6,75	8,28	12,42	13,65	17,33	31,60	
12	6,95	8,44	13,34	14,26	18,41	33,59	
14	7,06	8,74	15,13	15,19	19,63	35,43	64,52
16	7,21	9,20	15,95	15,95	20,71	41,31	68,77
18	8,18	9,66	17,49	16,41	21,63	45,17	74,03
20	8,59	10,43	17,49	17,49	22,85	48,98	76,67
24		12,88	19,33	19,33	25,16	55,99	89,78
28		14,26	22,39	20,71	27,46	64,17	102,21
32			23,93	22,39	29,45	71,32	112,28
36				23,93	31,75	76,67	121,89
40				25,62	34,05	86,82	136,92
45				26,69	36,81	96,48	148,15
50				29,45	39,57	102,00	163,41
60					45,10	122,04	191,89
70						147,81	230,05
80						167,29	254,21

A2 / A4

Paket- inhalt Stück	500	500	200	200	100	100	100
---------------------------	-----	-----	-----	-----	-----	-----	-----

Preise in € per 100 Stück + Mwst. bei Abnahme voller Pakete.

Zylinderschrauben mit Schlitz -A2

rostfrei
gepreßt
Form A mit Gewinde bis Kopf

**DIN 84
ISO 1207**

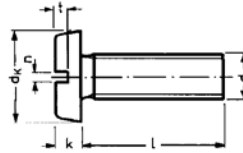

d	M 2	M 2,5	M 3	M 4	M 5	M 6	M 8	M 10
dk	3,8	4,5	5,5	7	8,5	10	13	16
k	1,3	1,6	2	2,6	3,3	3,9	5	6
n max	0,7	0,8	1	1,51	1,51	1,91	2,31	2,81
t min	0,6	0,7	0,85	1,1	1,3	1,6	2	2,4

Jan 02

d =	M 2	M 2,5	M 3	M 4	M 5	M 6	M 8	M 10
4	3,81	3,81						
5	3,86	3,86						
6	3,94	3,94	2,76	4,35	6,39			
8	4,14	4,14	2,43	4,35	6,39	8,28		
10	4,50	4,50	2,53	3,53	5,27	8,28		
12	5,04	5,04	2,74	3,83	5,78	7,06	22,91	
16	5,47	5,47	3,02	4,32	6,44	7,98	20,91	
18			4,32	6,16	9,46	11,40		
20	7,80	7,80	3,32	4,73	7,26	8,74	21,58	34,26
22	17,38	12,07	5,88	7,11	9,82	12,58		
25	9,31	9,31	3,83	5,78	8,13	9,97	22,91	38,35
30	21,99	21,99	6,39	6,65	9,97	11,35	25,62	41,93
35			9,25	10,12	10,94	12,83	30,37	47,04
40			12,27	13,04	14,83	14,47	35,07	51,64
45			21,12	15,90	17,08	17,90	40,49	66,77
50			21,12	19,43	21,99	31,19	45,86	74,24
60				27,10	35,48	38,96	56,75	97,15
70				32,72	38,35	43,46	66,98	106,86
80				37,07	41,41	48,06	75,67	115,04
90				41,41	47,04	52,66	81,81	126,80
100				46,02	52,66	57,26	88,96	138,05

A2 / A4

Paket- inhalt Stück	1000	1000	500	500	bis M 5x40 500	bis M 6x20 500	200	100
					bis M 5x100 200	bis M 6x100 200		

Preise in € per 100 Stück + Mwst. bei Abnahme voller Pakete.

Zylinderschrauben mit Schiltz -A4

rostfrei
gepreßt
Form A mit Gewinde bis Kopf

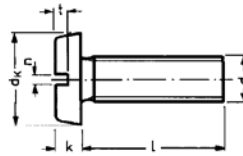

DIN 84
ISO 1207

d	M 2	M 2,5	M 3	M 4	M 5	M 6	M 8	M 10
dk	3,8	4,5	5,5	7	8,5	10	13	16
k	1,3	1,6	2	2,6	3,3	3,9	5	6
n max	0,7	0,8	1	1,51	1,51	1,91	2,31	2,81
t min	0,6	0,7	0,85	1,1	1,3	1,6	2	2,4

Jan 02

d =	M 2	M 2,5	M 3	M 4	M 5	M 6	M 8	M 10
4	4,75							
5	4,83	4,83						
6	4,92	4,92	3,48	5,06				
8	5,16	5,16	3,17	4,91	8,44	10,99		
10	5,62	5,62	2,94	4,32	7,41	10,48		
12	6,29	6,29	3,22	4,60	7,26	9,31	27,92	
16	6,85	6,85	3,50	5,32	8,13	10,43	24,54	
18								
20	9,77	9,77	3,96	5,78	9,15	11,56	25,77	43,97
22								
25	9,77	9,77	5,32	7,06	10,28	13,14	28,22	48,06
30	22,09	22,09	7,41	8,03	12,53	15,03	31,29	53,17
35			10,79	11,40	13,80	17,13	37,43	59,31
40			13,29	14,16	20,60	25,16	41,72	64,93
45			28,99	16,87	21,93	28,99	50,92	85,90
50			28,99	19,94	23,37	31,70	59,51	94,49
60			44,48	32,21	42,39	44,38	71,58	114,73
70				40,14	49,08	56,75	98,17	160,03
80				42,95	55,73	66,98	115,55	189,69
90				52,66	62,38	78,23	141,12	217,30
100				55,73	69,02	88,45	149,30	250,53

A2 / A4

Paketinhalt Stück	M 2	M 2,5	M 3	M 4	M 5	M 6	M 8	M 10
	1000	1000	500	500	bis M 5x40 500	bis M 6x20 500	200	100
					bis M 5x100 200	bis M 6x100 200		

Preise in € per 100 Stück + Mwst. bei Abnahme voller Pakete.

Flachkopfschrauben mit Schlitz-A2

rostfrei
gepreßt
Form A mit Gewinde bis Kopf

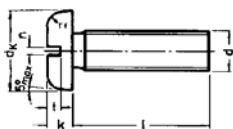

DIN 85
ISO 1580

d	M 2	M 2,5	M 3	M 4	M 5	M 6	M 8
dk			6	8	10	12	16
k	1,3	1,5	1,8	2,4	3	3,6	4,8
n max			1	1,51	1,51	1,91	2,31
rf max			1,2	1,6	2	2,4	3,2
t min	0,4	0,5	0,7	1	1,2	1,4	1,9

Jan 02

d =	M 2	M 2,5	M 3	M 4	M 5	M 6	M 8
5	4,60	4,60					
6	4,75	4,75	3,37	4,81			
8	5,01	5,01	3,12	4,81	10,28	9,00	
10	5,37	5,37	2,97	4,40	8,03	9,00	33,13
12	6,03	6,03	3,22	4,40	6,03	8,23	31,60
16	6,54	6,54	3,63	4,81	6,75	8,85	31,60
20	8,18	8,18	4,04	5,04	7,36	9,77	31,60
25			4,86	6,03	8,54	10,94	34,97
30			6,39	6,75	10,17	12,73	37,73
35			10,12	11,45	13,96	13,96	53,99
40			15,70	15,34	16,16	16,26	53,99
45			29,65	22,24	18,92	18,92	
50			29,65	22,24	37,68	38,65	

A2 / A4

Paket-					bis M 5x40	bis M 6x20	
inhalt	1000	1000	500	500	500	500	200
Stück					bis M 5x50	bis M 6x50	
					200	200	

Preise in € per 100 Stück + Mwst. bei Abnahme voller Pakete.

Flachkopfschrauben mit Schlitz-A4

rostfrei
gepreßt
Form A mit Gewinde bis Kopf

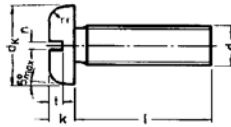

DIN 85
ISO 1580

d	M 2	M 2,5	M 3	M 4	M 5	M 6	M 8
dk			6	8	10	12	16
k	1,3	1,5	1,8	2,4	3	3,6	4,8
n max			1	1,51	1,51	1,91	2,31
rf max			1,2	1,6	2	2,4	3,2
t min	0,4	0,5	0,7	1	1,2	1,4	1,9

Jan 02

d =	M 2	M 2,5	M 3	M 4	M 5	M 6	M 8
5	5,75	5,75					
6	5,93	5,93	4,35	6,44			
8	6,26	6,26	4,04	6,14	13,29		
10	6,70	6,70	3,83	5,62	10,94	12,63	42,33
12	7,54	7,54	4,04	5,52	8,90	11,45	40,49
16	8,18	8,18	4,60	6,29	9,82	12,53	40,49
20	9,71	9,71	4,91	7,16	11,25	14,16	40,49
25			6,34	8,23	12,68	15,54	44,79
30			8,44	9,61	15,19	19,63	50,00
35			13,29	15,49	18,20	20,81	72,09
40			18,41	17,64	21,27	21,58	72,09
45			33,23		24,95	24,95	
50			33,23	23,67	50,11	51,28	94,08

A2 / A4

Paket-					bis M 5x40	bis M 6x20	
inhalt	1000	1000	500	500	500	500	200
Stück					bis M 5x50	bis M 6x50	
					200	200	

Preise in € per 100 Stück + Mwst. bei Abnahme voller Pakete.

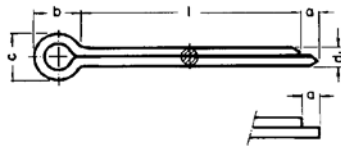

d	1,6	2,0	2,5	3,2	4,0
d1 max	1,4	1,8	2,3	2,9	3,7
a max	2,5	2,5	2,5	3,2	4
b ~	3,2	4	5	6,4	8
c max	2,8	3,6	4,6	5,8	7,4

Jan 02

d =	1,6	2,0	2,5	3,2	4,0
8	2,43				
10	2,43	2,91			
12	2,43	2,91	6,57		
14	2,43	2,91	6,57		
16	2,43	2,91	6,57	9,00	
18	2,43	2,91	6,57	9,00	
20	2,68	3,40	6,80	9,71	14,57
22	2,91	3,89	7,52	10,20	15,77
25	3,17	4,37	8,26	10,94	16,77
28	3,43	5,09	8,74	11,66	18,43
32		5,83	9,97	12,63	19,94
36		6,80	10,46	14,34	22,34
40		11,40	11,43	15,08	25,03
45		17,49	17,49	17,49	27,23
50		18,92	18,92	18,97	29,17
56				31,55	31,60
63				35,18	35,23
71				39,32	39,37
80				55,58	55,63

A2 / A4

Paket- inhalt Stück	1000	1000	500	500	500

Preise in € per 100 Stück + Mwst. bei Abnahme voller Pakete.

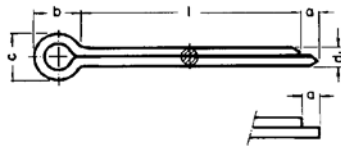

d	5 mm	6,3 mm	8 mm	10 mm
d1 max	4,6	5,9	7,5	9,5
a max	4	4	4	6,3
b ~	10	12,6	16	20
c max	9,2	11,8	15	19

Jan 02

d =	5,0	6,3	8,0	10
22	23,06			
25	24,31			
28	26,20	40,78		
32	27,23	41,54		
36	29,65	44,23		
40	33,28	48,37	93,05	161,06
45	35,23	53,46	95,25	163,61
50	38,40	57,11	99,14	166,17
56	42,28	62,20	109,57	184,06
63	47,63	66,83	122,20	189,18
71	52,00	73,63	132,65	213,97
80	55,65	81,65	153,57	253,09
90		92,21	171,31	276,10
100		97,07	189,05	299,10

A2 / A4

Paket- inhalt Stück	250	250	100	50

Preise in € per 100 Stück + Mwst. bei Abnahme voller Pakete.

Linsenk-Holzschrauben mit Schlitz-Stahl-A2

DIN 95

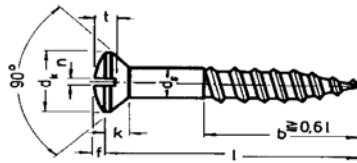

d	2,5	3,0	3,5	4,0
d2	4,7	5,6	6,5	7,5
f ~	0,6	0,75	0,9	1
k max	1,5	1,65	1,93	2,2
n	0,6	0,8	0,8	1
t max	1,2	1,45	1,7	1,9

Jan 02

d =	2,5	3,0	3,5	4,0
10	7,77	8,03		
12	8,18	8,18	9,10	
16	8,64	8,64	9,51	11,25
20	9,15	9,15	10,38	12,07
25	10,12	10,12	13,19	13,19
30		12,22	13,55	15,13
35		16,00	15,13	17,13
40		18,10	17,08	18,66
45			20,91	22,14
50			24,90	24,85
60				38,50
65				
70				53,17

A2 / A4

Paket- inhalt	500	bis 3x30 500	bis 3,5x30 500	bis 4x30 500
Stück		bis 3x40 200	bis 3,5x50 200	bis 4x70 200

Preise in € per 100 Stück + Mwst. bei Abnahme voller Pakete.

Linsensenk-Holzschrauben mit Schlitz-Stahl-A2

DIN 95

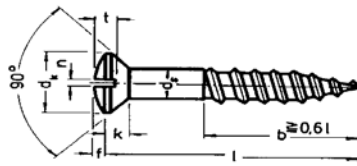

	4,5	5,0	6,0	8,0
d	4,5	5,0	6,0	8,0
d2	8,3	9,2	11	14,5
f~	1,1	1,25	1,5	2
k max	2,35	2,5	3	4
n	1	1,2	1,6	2
t max	2,1	2,3	2,8	3,7

Jan 02

d =	4,5	5,0	6,0	8,0
16	15,75			
20	16,87	19,22		
25	16,57	19,74	27,97	
30	20,20	21,22	30,11	91,52
35	21,73	23,83	34,46	92,54
40	23,77	26,08	37,68	93,57
45	27,10	30,11	42,13	94,59
50	28,63	32,88	46,32	95,61
60	38,50	40,44	55,73	111,97
65	51,03	47,14	64,42	
70	54,20	50,00	70,05	128,85
75		57,26	75,67	176,40
80		91,52	91,52	147,25
90		93,57	93,57	211,16
100		104,30	104,30	185,09
110			153,39	244,91
120			168,21	268,43

A2 / A4

Paket-			bis 6x65	
inhalt	200	200	200	100
Stück			bis 6x120	
			100	

Preise in € per 100 Stück + Mwst. bei Abnahme voller Pakete.

Halbrund-Holzschrauben mit Schlitz-A2

DIN 96

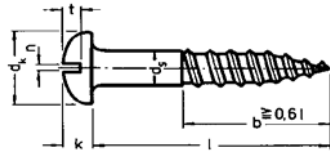

	2,5	3,0	3,5	4,0
d	2,5	3,0	3,5	4,0
d2	5	6	7	8
k	1,7	2,1	2,4	2,8
n	0,6	0,8	0,8	1
t max	1,1	1,35	1,6	1,8

Jan 02

d =	2,5	3,0	3,5	4,0
10	7,77	8,03		
12	8,18	8,18	9,10	
16	8,64	8,64	9,51	11,25
20	9,15	9,15	10,38	12,07
25	10,12	10,12	13,19	13,19
30		12,22	13,55	15,13
35		16,00	15,13	17,13
40		18,10	17,08	18,66
45			20,91	22,14
50			24,90	24,85
60				38,50
65				
70				53,17

A2 / A4

Paket- inhalt Stück	500	bis 3x30 500	bis 3,5x30 500	bis 4x30 500
		bis 3x40 200	bis 3,5x50 200	bis 4x70 200

Preise in € per 100 Stück + Mwst. bei Abnahme voller Pakete.

Halbrund-Holzschrauben mit Schlitz-A2

DIN 96

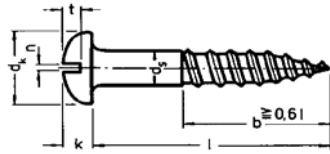

	4,5	5,0	6,0	8,0
d	4,5	5,0	6,0	8,0
d2	9	10	12	16
k	3,1	3,5	4,2	5,6
n	1	1,2	1,6	2
t max	2	2,3	2,7	3,6

Jan 02

d =	4,5	5,0	6,0	8,0
16	15,75			
20	16,87	19,22		
25	16,57	19,74	27,97	
30	20,20	21,22	30,11	99,19
35	21,73	23,83	34,46	99,19
40	23,77	26,08	37,68	104,81
45	27,10	30,11	42,13	114,53
50	28,63	32,88	46,32	119,64
60	38,50	40,44	55,73	141,63
65	51,03	47,14	64,42	
70	54,20	50,00	70,05	163,10
75		57,26	75,67	176,40
80		91,52	91,52	186,11
90		93,57	93,57	211,16
100		104,30	104,30	234,68
110			153,39	280,70
120			168,21	308,31

A2 / A4

Paket-			bis 6x65	
inhalt	200	200	200	100
Stück			bis 6x120	
			100	

Preise in € per 100 Stück + Mwst. bei Abnahme voller Pakete.

**Senk-Holzschrauben
mit Schlitz-A2**

DIN 97

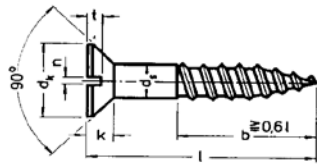

	2,5	3,0	3,5	4,0
d	2,5	3,0	3,5	4,0
d2	4,7	5,6	6,5	7,5
k max	1,5	1,65	1,93	2,2
n	0,6	0,8	0,8	1
t max	0,7	0,85	1	1,1

Jan 02

d =	2,5	3,0	3,5	4,0
10	7,77	8,03		
12	8,18	8,18	9,10	
16	8,64	8,64	9,51	11,25
20	9,15	9,15	10,38	12,07
25	10,12	10,12	13,19	13,19
30		12,22	13,55	15,13
35		16,00	15,13	17,13
40		18,10	17,08	18,66
45			20,91	22,14
50			24,90	24,85
60				38,50
65				
70				53,17

A2 / A4

Paket- inhalt		bis 3x30	bis 3,5x30	bis 4x30
Stück	500	500	500	500
		bis 3x40	bis 3,5x50	bis 4x70
		200	200	200

Preise in € per 100 Stück + Mwst. bei Abnahme voller Pakete.

Senk-Holzschrauben mit Schlitz-A2

DIN 97

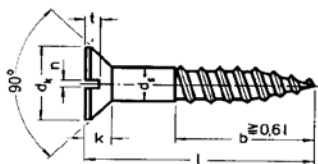

d	4,5	5,0	6,0	8,0
d2	8,3	9,2	11	14,5
k max	2,35	2,5	3	4
n	1	1,2	1,6	2
t max	1,2	1,3	1,6	2,1

Jan 02

d =	4,5	5,0	6,0	8,0
16	15,75			
20	16,87	19,22		
25	16,57	19,74	27,97	
30	20,20	21,22	30,11	83,85
35	21,73	23,83	34,46	83,85
40	23,77	26,08	37,68	75,67
45	27,10	30,11	42,13	92,03
50	28,63	32,88	46,32	95,61
60	38,50	40,44	55,73	111,97
65	51,03	47,14	64,42	
70	54,20	50,00	70,05	128,85
75		57,26	75,67	155,94
80		91,52	91,52	147,25
90		93,57	93,57	151,85
100		104,30	104,30	185,09
110			153,39	244,91
120			168,21	268,43

A2 / A4

Paket- inhalt	200	200	bis 6x65 200	100
Stück			bis 6x120 100	

Preise in € per 100 Stück + Mwst. bei Abnahme voller Pakete.

Scheiben-A2
rostfrei
 Form A ohne Fase

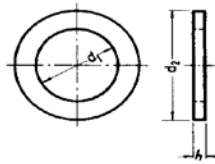

DIN 125
ISO 7089/7090

Jan 02

d =	f. M	d2	h	A 2	A 4
2,2	M 2	5	0,3	1,20	1,58
2,7	M 2,5	6,5	0,5	1,43	1,82
3,2	M 3	7	0,5	0,66	0,97
3,7	M 3,5	8	0,5	1,00	1,61
4,3	M 4	9	0,8	0,77	1,30
5,3	M 5	10	1	0,92	1,64
6,4	M 6	12	1,6	1,74	3,07
7,4	M 7	14	1,6	4,29	6,14
8,4	M 8	16	1,6	2,86	6,06
10,5	M 10	20	2	5,16	11,71
13	M 12	24	2,5	8,74	18,61
15	M 14	28	2,5	17,43	24,75
17	M 16	30	3	17,43	34,10
19	M 18	34	3	23,93	46,07
21	M 20	37	3	23,93	51,82
23	M 22	39	3	53,17	61,74
25	M 24	44	4	53,17	107,47
28	M 27	50	4	107,37	130,43
31	M 30	56	4	146,23	157,40

A2 / A4

Paket- inhalt Stück	2,2 bis 8,4	1000
	10,5 bis 13	500
	15 bis 23	200
	25	100
	28 bis 31	50

Preise in € per 100 Stück + Mwst. bei Abnahme voller Pakete.

Federring-A2**rostfrei**

Form B glatt

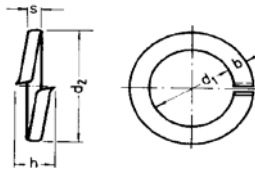
DIN 127**Jan 02**

d1	f. M	d2 max	h max	b	s	A 2	A 4
2,1	M 2	4,4	1,2	0,9	0,5	0,69	0,72
2,4	M 2,3	4,9	1,4	1,0	0,6	0,69	0,72
2,6	M 2,5	5,1	1,4	1,0	0,6	0,69	0,72
2,7	M 2,6	5,2	1,4	1,0	0,6	0,69	0,72
3,1	M 3	6,2	1,9	1,3	0,8	0,61	0,72
3,6	M 3,5	6,7	1,9	1,3	0,8	0,97	0,97
4,1	M 4	7,6	2,1	1,5	0,9	0,66	0,82
5,1	M 5	9,2	2,8	1,8	1,2	0,87	1,07
6,1	M 6	11,8	3,8	2,5	1,6	1,64	2,20
8,1	M 8	14,8	4,7	3,0	2,0	2,76	3,89
10,2	M 10	18,1	5,2	3,5	2,2	4,91	8,08
12,2	M 12	21,1	5,9	4,0	2,5	7,57	11,56
14,2	M 14	24,1	7,1	4,5	3,0	15,80	21,42
16,2	M 16	27,4	8,3	5,0	3,5	15,80	21,42
18,2	M 18	29,4	8,3	5,0	3,5	21,42	30,58
20,2	M 20	33,6	9,4	6,0	4,0	21,42	30,58
22,5	M 22	35,9	9,4	6,0	4,0	49,08	63,40
24,4	M 24	40,00	11,8	7,0	5,0	49,08	63,40

A2 / A4

Paket- inhalt Stück	3,1 bis 10,2	1000
	12,2	500
	14,2 bis 18,2	250
	20,2 bis 24,5	100

Preise in € per 100 Stück + Mwst. bei Abnahme voller Pakete.

Flügelmutter-A2
rostfrei
amerikanische Form

DIN 315

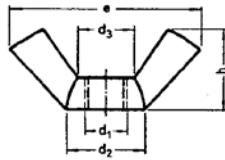

						Jan 02	
d =	d2	d3	e	h	A 2	A 4	
M 3	6,5	4,5	15,8	7	24,54	30,17	
M 4	8,5	5,5	19,6	8	24,54	30,17	
M 5	9	6,5	21,8	9,5	29,14	31,29	
M 6	12	9	29	12	42,44	46,94	
M 8	14	9,5	30	12,5	50,11	56,34	
M 10	16,5	12,5	35,5	16,5	71,07	87,64	
M 12	22,5	15	49,4	24,1	158,50	210,04	
M 14	26	15	52,7	32	347,68	412,61	
M 16	26,6	18	58,3	33	347,68	412,69	

A2 / A4

Paket- inhalt Stück	M 3 bis M 10	100
	M 12	50
	M 14 bis M 16	25

Preise in € per 100 Stück + Mwst. bei Abnahme voller Pakete.

Flügelschrauben-A2

rostfrei

amerikanische Form

DIN 316

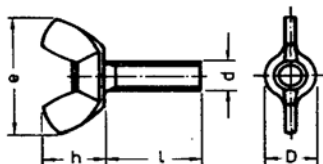

d	M 4	M 5	M 6	M 8	M 10	M 12
e	17,6	22,5	27,8	30,3	36,2	49,2
h	8,6	11	13,6	14,8	17,7	24,1
D	8	10,3	12,7	13,8	16,5	22,5

Jan 02

d =	M 4	M 5	M 6	M 8	M 10	M 12
10	82,68	86,36	122,71	185,75		
16	84,36	89,27	122,71	185,75	273,69	
20	86,05	92,34	127,00	185,75	274,10	
25	88,04	95,10	131,15	192,96	284,69	602,30
30	89,55	98,01	135,29	200,32	297,11	625,31
35	91,96	100,62	139,89	207,23	307,85	625,31
40	94,59	111,21	144,49	214,13	319,97	657,52
50				231,92	341,44	676,44

A2 / A4

Paket- inhalt Stück	100	100	100	bis M 8x35 100	bis M 10x40 50	20
				bis M 8x50 50	bis M 10x50 20	

Preise in € per 100 Stück + Mwst. bei Abnahme voller Pakete.

Scheiben-A2
Ausführung A

vorzugsweise für Zylinderschrauben

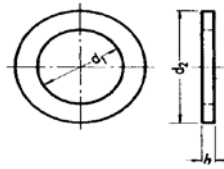

DIN 433
ISO 7092

Jan 02

d1	f. M	d2	h	A 2	A 4
3,2	M 3	6	0,5	0,87	1,30
4,3	M 4	8	0,5	1,15	1,76
5,3	M 5	9	1	1,48	2,17
6,4	M 6	11	1,6	2,20	3,22
8,4	M 8	15	1,6	4,47	6,49
10,5	M 10	18	1,6	5,65	8,79
13	M 12	20	2	9,13	16,49
15	M 14	24	2,5	15,26	22,09
17	M 16	28	2,5	18,71	28,63
19	M 18	30	2,5	25,39	37,71
21	M 20	34	3	29,12	45,30

A2 / A4

Paket- inhalt Stück	3,2 bis 10,5	1000
	13	500
	15 bis 20	100

Preise in € per 100 Stück + Mwst. bei Abnahme voller Pakete.

Sechskantmuttern-A2

rostfrei

metrisches Gewinde

Form B

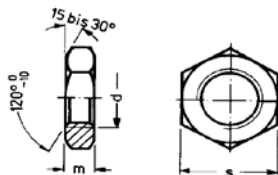

DIN 439

Jan 02

d =	m max	s max	A2	A4
M 1,6	1	3,2	33,75	51,13
M 1,7	1	3,2	30,68	53,17
M 2	1,2	4	5,45	18,82
M 2,5	1,6	5	5,50	11,79
M 3	1,8	5,5	6,26	9,02
M 4	2,2	7	7,57	10,69
M 5	2,7	8	8,49	12,17
M 6	3,2	10	10,69	14,55
M 8	4	13	17,69	25,77
M 10	5	17	34,79	50,82
M 12	6	19	47,68	69,02
M 14	7	22	85,90	102,26
M 16	8	24	88,35	122,97
M 18	9	27	145,21	179,97
M 20	10	30	156,45	216,79
M 22	11	32	249,51	302,68
M 24	12	36	248,49	377,33
M 27	13,5	41	439,71	544,01
M 30	15	46	487,77	771,03

A2 / A4

Paket- inhalt Stück	M 1,6 bis M 8	1000
	M 10 bis M 12	500
	M 14 bis M 16	200
	M 18 bis M 20	100
	M 22 bis M 24	50
	M 27 bis M 30	25

Preise in € per 100 Stück + Mwst. bei Abnahme voller Pakete.

Sechskantmuttern-A2

rostfrei

metrisches Feingewinde

Form B

DIN 439

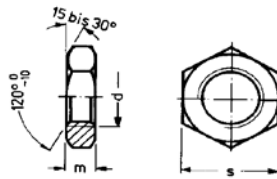

Jan 02

d =	m max	s max	A2	A4
M 8 x 1	4	13	24,75	40,14
M 10 x 1	5	17	48,70	68,51
M 10 x 1,25	5	17	48,70	94,08
M 12 x 1,5	6	19	66,75	101,24
M 14 x 1,5	7,0	22	90,19	107,37
M 16 x 1,5	8	24	123,73	137,43
M 18 x 1,5	9	27	152,47	188,97
M 20 x 1,5	10	30	219,04	246,95
M 20 x 2	10	30	219,04	246,95
M 22 x 1,5	11	32	261,98	317,82
M 22 x 2	11	32	261,98	317,82
M 24 x 1,5	12	36	347,88	399,42
M 24 x 2	12	36	347,88	399,42
M 27 x 1,5	13,5	41	461,69	571,21
M 27 x 2	13,5	41	461,69	571,21
M 30 x 1,5	15	46	682,88	809,58
M 30 x 2	15	46	682,88	809,58

A2 / A4

Paket- inhalt Stück	M 8	1000
	M10 bis M 12	500
	M 14 bis M 16	200
	M 18 bis M 20	100
	M 22 bis M 24	50
	M 27 bis M 30	25

Preise in € per 100 Stück + MwSt. bei Abnahme voller Pakete.

Scheiben-A2

Form R

vorwiegend für Holzkonstruktionen

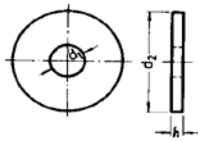

DIN 440
ISO 7094

						Jan 02
d1	f. M	d2	h	A 2	A 4	
5,5	M 5	18	2	18,41	27,61	
6,6	M 6	22	2	25,56	38,86	
9	M 8	28	3	65,45	97,15	
11	M 10	34	3	91,01	136,00	
13,5	M 12	44	4	235,19	357,90	
17,5	M 16	56	5	460,16	691,26	
22	M 20	68	6	516,40	628,89	
26	M 24	85	6	626,33	792,50	

A2 / A4

Paket- inhalt Stück	5,5	1000
	6,6	500
	9	200
	11	100
	14 bis 26	50

Preise in € per 100 Stück + Mwst. bei Abnahme voller Pakete.

Augenschrauben-A2 rostfrei

DIN 444

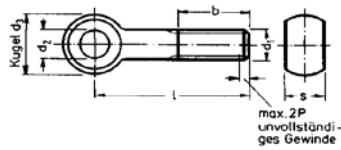

Gewinde	M 6	M 8	M 10	M 12	M 16	M 20
b	18	22	26	30	38	46
d2 H9	6	8	10	12	16	18
d3 max	14	18	20	25	32	40
smax	7	9	12	14	17	22

Jan 02

d =	M 6	M 8	M 10	M 12	M 16	M 20
30	187,21					
35	192,65					
40	199,94	286,07	353,94			
45	213,67	298,18	373,34			
50	226,78	308,31	392,98			
55	240,82	322,73	399,65	567,02		
60	255,24	330,63	425,50	591,56		
65		352,79	449,42	617,13		
70		364,14	477,19	635,53	894,76	
75		377,95	501,04	661,10		
80		391,44	520,49	692,29	931,06	1589,91
90			551,68	749,04	986,79	1635,11
100			586,96	820,11	1048,14	1669,67
110				856,41	1112,57	1746,77
120				894,76	1179,03	1821,21
130					1241,41	1900,98
140					1307,37	1946,17

A2 / A4

Paketinhalt	100	bis M 8x65	bis M 10x50	bis M 12x65		
Stück		100	100	50	25	10
		bis M 8x80	bis M 10x100	bis M 12x120		
		50	25	25		

Preise in € per 100 Stück + Mwst. bei Abnahme voller Pakete.

Hohe Rändelschraube A2

DIN464

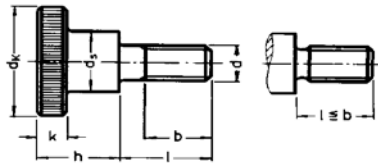

d	M 3	M 4	M 5	M 6
b	9	12	15	18
dk	12	16	20	24
ds	6	8	10	12
h	7,5	9,5	11,5	15
k	2,5	3,5	4	5

Jan 02

d =	M 3	M 4	M 5	M 6
4	120,18			
5	126,29	168,83		
6	134,26	179,46	941,98	
8	143,31	193,83	952,89	
10	153,67	211,37	982,39	1058,17
12	166,17	229,98	989,04	1070,64
16	184,78	258,43	1041,14	1149,89
20	204,18	292,46	1058,17	1288,14

A2 / A4

Paket- inhalt Stück	100	100	100	100
---------------------------	-----	-----	-----	-----

Preise in € per 100 Stück + Mwst. bei Abnahme voller Pakete.

Hohe Rändelmuttern A2

DIN 466

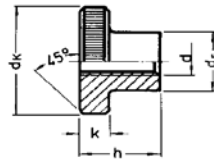

					Jan 02
d =	dk	ds	h	k	Preis
M 2	9	4,5	5,3	2,0	129,87
M 2,5	11	5	6,5	2,5	136,51
M 3	12	6	7,5	2,5	81,81
M 4	16	8	9,5	3,5	104,81
M 5	20	10	11,5	4	146,23
M 6	24	12	15	5	227,52
M 8	30	16	18	6	380,91
M 10	36	20	23	8	659,56

A2 / A4

Paket- inhalt Stück	M 2 bis M 8 M 10	100 50
---------------------------	---------------------	-----------

Preise in € per 100 Stück + Mwst. bei Abnahme voller Pakete.

Flache Rändelmuttern A2

DIN 467

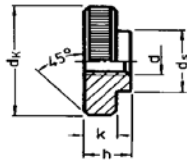

					Jan 02
d =	dk	ds	h	k	Preis
M 2	9	4,5	2,5	2	119,64
M 2,5	11	5	3	2,5	129,87
M 3	12	6	3	2,5	75,67
M 4	16	8	4	3,5	94,08
M 5	20	10	5	4	131,40
M 6	24	12	6	5	204,52
M 8	30	16	8	6	342,56
M 10	36	20	10	8	593,61

A2 / A4

Paket- inhalt Stück	M 2 bis M 8 M 10	100 50
---------------------------	---------------------	-----------

Preise in € per 100 Stück + Mwst. bei Abnahme voller Pakete.

Sicherungsringe-Nirosta für Wellen

Regelausführung

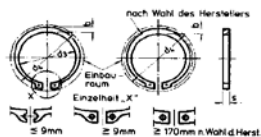

DIN 471

A2 / A4

		Jan 02	
Abmessung	Preis	Abmessung	Preis
A 5x0,6	11,42	A 30x1,5	123,57
A 6x0,7	9,45	A 32x1,5	182,55
A 7x0,8	12,24	A 34x1,5	185,63
A 8x0,8	9,32	A 35x1,5	173,89
A 9x1,0	20,78	A 36x1,75	235,57
A 10x1,0	15,58	A 38x1,75	258,12
A 11x1,0	18,47	A 39x1,75	384,18
A 12x1,0	15,75	A 40x1,75	245,22
A 13x1,0	25,01	A 42x1,75	292,11
A 14x1,0	26,45	A 45x1,75	297,14
A 15x1,0	23,98	A 48x1,75	384,64
A 16x1,0	23,29	A 50x2,0	251,40
A 17x1,0	35,11	A 55x2,0	284,17
A 18x1,2	45,22	A 60x2,0	367,05
A 19x1,2	53,55	A 65x2,5	589,83
A 20x1,2	45,54	A 70x2,5	748,25
A 22x1,2	58,90	A 75x2,5	873,93
A 23x1,2	88,43	A 80x2,5	987,33
A 24x1,2	89,72	A 85x3,0	1152,77
A 25x1,2	69,05	A 90x3,0	1423,42
A 26x1,2	127,84	A 100x3,0	1591,19
A 27x1,2	123,41		
A 28x1,5	112,46		
A 29x1,5	301,29		

Paket- inhalt Stück	A 5 bis A 10	200	A 30	50
	A 11 bis A 20	100	A 31 bis A 60	25
	A 22 bis A 29	50	A 62 bis A 100	10

Preise in € per 100 Stück + Mwst. bei Abnahme voller Pakete.

Sicherungsringe-Nirosta für Bohrungen

Regelausführung

DIN 472

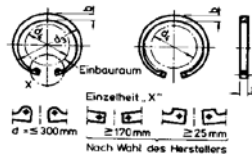

		Jan 02	
Abmessung	Preis	Abmessung	Preis
J 8x0,8	16,16	J 40x1,75	174,64
J 9x0,8	23,33	J 42x1,75	209,33
J 10x1,0	21,02	J 45x1,75	260,31
J 11x1,0	29,69	J 47x1,75	261,53
J 12x1,0	27,41	J 48x1,75	302,98
J 13x1,0	27,68	J 50x2,0	251,17
J 14x1,0	28,99	J 52x2,0	255,10
J 15x1,0	24,32	J 55x2,0	244,95
J 16x1,0	27,45	J 58x2,0	330,51
J 17x1,0	41,51	J 60x2,0	333,08
J 18x1,0	30,14	J 62x2,0	312,80
J 19x1,0	32,90	J 65x2,5	387,69
J 20x1,0	36,78	J 68x2,5	578,43
J 21x1,0	40,30	J 70x2,5	616,72
J 22x1,0	42,49	J 72x2,5	693,29
J 23x1,0	59,60	J 75x2,5	975,06
J 24x1,2	70,16	J 80x2,5	1115,35
J 25x1,2	71,29	J 85x3,0	1111,85
J 26x1,2	70,03	J 90x3,0	1343,33
J 27x1,2	78,04	J 95x3,0	1257,41
J 28x1,2	77,61	J 100x3,0	1409,97
J 29x1,2	85,64		
J 30x1,2	73,70		
J 31x1,2	107,65		
J 32x1,2	80,25		
J 33x1,2	120,48		
J 34x1,5	130,83		
J 35x1,5	117,79		
J 36x1,5	146,68		
J 37x1,5	162,60		
J 38x1,5	139,77		
J 39x1,5	201,05		

A2 / A4

Paket- inhalt Stück	J 8 bis J 20	200	J 40 bis J 60	25
	J 21 bis J 30	100	J 62 bis J 100	10
	J 31 bis J 39	50		

Preise in € per 100 Stück + Mwst. bei Abnahme voller Pakete.

Gewindestifte mit Schlitz und Kegelkuppe-A2

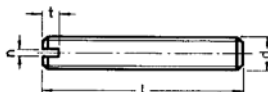

**DIN 551
ISO 4766**

d	M 2	M 2,5	M 3	M 4	M 5	M 6	M 8	M 10
n	0,25	0,4	0,4	0,6	0,8	1	1,2	1,6
t max	0,64	0,72	0,8	1,12	1,28	1,6	2	2,4

Jan 02

d =	M 2	M 2,5	M 3	M 4	M 5	M 6	M 8	M 10
3	9,25	8,18	14,11					
4	9,69	8,82	9,46	10,12				
5	10,53	9,46	10,12	10,33	11,40			
6	11,40	10,12	10,94	10,94	12,27	13,09		
8	12,04	10,74	11,61	11,76	13,09	13,96	22,85	
10	12,88	11,61	12,27	12,68	13,96	15,03	23,21	37,58
12	13,32	12,27	12,88	13,29	15,03	16,31	25,97	37,58
16	14,83	13,32	13,75	14,16	16,57	19,89	28,99	40,39
20			16,11	16,97	20,20	20,60	35,02	52,41
25				20,40	23,01	24,29	42,08	60,13
30				23,19	25,77	28,99	46,63	65,09
35						33,28	49,80	69,79
40						37,58	53,89	74,73
45							60,13	80,99
50							67,85	88,96
60							98,68	148,79

A2 / A4

Paket- inhalt Stück	200	200	200	200	200	200	100	50
---------------------------	-----	-----	-----	-----	-----	-----	-----	----

Preise in € per 100 Stück + Mwst. bei Abnahme voller Pakete.

Gewindestifte mit Schlitz und Spitze-A2

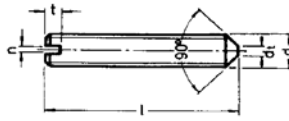

**DIN 553
ISO 7434**

d	M 2	M 2,5	M 3	M 4	M 5	M 6	M 8	M 10
dt max	0,2	0,25	0,3	0,4	0,5	1,5	2	2,5
n	0,25	0,4	0,4	0,6	0,8	1	1,2	1,6
t max	0,84	0,95	1,05	1,42	1,63	2	2,5	3

Jan 02

d =	M 2	M 2,5	M 3	M 4	M 5	M 6	M 8	M 10
3	9,25	8,18	14,11					
4	9,69	8,82	9,46	10,12				
5	10,53	9,46	10,12	10,33	11,40			
6	11,40	10,12	10,94	10,94	12,27	13,09		
8	12,04	10,74	11,61	11,76	13,09	13,96	22,85	
10	12,88	11,61	12,27	12,68	13,96	15,03	23,21	37,58
12	13,32	12,27	12,88	13,29	15,03	16,31	25,97	37,58
16	14,83	13,32	13,75	14,16	16,57	19,89	28,99	40,39
20			16,11	16,97	20,20	20,60	35,02	52,41
25				20,40	23,01	24,29	42,08	60,13
30				23,19	25,77	28,99	46,63	65,09
35						33,28	49,80	69,79
40						37,58	53,89	74,73
45							60,13	80,99
50							67,85	88,96
60							98,68	148,79

A2 / A4

Paket- inhalt Stück	200	200	200	200	200	200	100	50
------------------------------------	-----	-----	-----	-----	-----	-----	-----	----

Preise in € per 100 Stück + Mwst. bei Abnahme voller Pakete.

**Vierkantsmuttern
rostfrei**

DIN 557

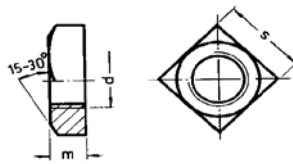

Jan 02

d =	m	s	A2	A4
M 5	4	8	19,17	29,14
M 6	5	10	24,29	36,56
M 8	6,5	13	42,95	56,75
M 10	8	16	178,44	228,04

A2 / A4

Paket- inhalt Stück	M 5 bis M 6	1000
	M 8	500
	M 10	100

Preise in € per 100 Stück + MwSt. bei Abnahme voller Pakete.

Vierkantsmuttern-A2

rostfrei

niedrige Form

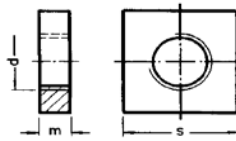

DIN 562

Jan 02

d =	m	s	A2	A4
M 2	1,2	4	50,11	
M 2,5	1,6	5	50,11	
M 3	2	5,5	12,27	18,41
M 4	2,2	7	14,83	23,26
M 5	2,7	8	17,38	28,63
M 6	3,2	10	22,24	41,67
M 8	4	13	37,07	58,29
M 10	5	17	107,37	

A2 / A4

Paketinhalt Stück	M 2 bis M 8 M 10	1000 500
----------------------	---------------------	-------------

Preise in € per 100 Stück + MwSt. bei Abnahme voller Pakete.

Sechskant-Holzschrauben-A2
rostfrei

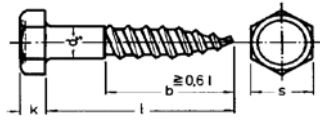

DIN 571

d	6	8	10	12	16
k	4	5,5	7	8	10
s	10	13	17	19	24

Jan 02

d =	6	8	10	12	16
25	23,52				
30	23,52				
35	26,08				
40	26,08	42,95	102,77		
45	28,63	49,08			
50	28,63	49,34	113,00	173,33	
60	35,28	56,24	114,53	189,69	626,38
70	39,37	63,91	117,60	196,34	653,99
80	44,99	76,18	121,69	204,00	692,03
90	50,62	88,45	133,45	230,59	746,13
100	60,84	97,15	153,90	258,20	800,22
120	98,17	141,12	191,73	296,55	909,66
130	129,87	214,74	268,43	380,91	1099,27
140		248,49	306,77	421,81	1206,64
150		276,61	345,12	462,72	1559,43
160		305,75	432,04	587,98	1712,82
180		329,78	498,51	634,00	1866,21
200			552,19	726,03	2014,48

A2 / A4

Paket- inhalt			bis 10x100		
Stück	100	100	100	50	50
			bis 10x200		
			50		

Preise in € per 100 Stück + Mwst. bei Abnahme voller Pakete.

Ringschrauben-A2
rostfrei

DIN 580

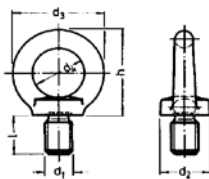

						Jan 02
d =	d2	d3	d4	h	l	Preis
M 8	20	36	20	36	13	705,58
M 10	25	45	25	45	17	1057,35
M 12	30	54	30	53	20,5	1773,15
M 16	35	63	35	62	27	2556,45
M 20	40	72	40	71	30	3885,80
M 24	50	90	50	90	36	5726,45

A2 / A4

Paket- inhalt Stück	M 8 bis M 12	50
	M 16 bis M 20	25
	M 24 bis M 36	10

Preise in € per 100 Stück + Mwst. bei Abnahme voller Pakete.

**Ringmuttern-A2
rostfrei**

DIN 582

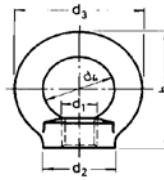

					Jan 02
d =	d2	d3	d4	h	Preis
M 8	20	36	20	36	719,90
M 10	25	45	25	45	1038,94
M 12	30	54	30	53	1625,90
M 16	35	63	35	62	2464,42
M 20	40	72	40	71	5726,45
M 24	50	90	50	90	6544,51

A2 / A4

Paket- inhalt Stück	M 8 bis M 12	50
	M 16 bis M 20	25
	M 24 bis M 36	10

Preise in € per 100 Stück + Mwst. bei Abnahme voller Pakete.

Flachrundschrauben-A2

rostfrei

mit Vierkantansatz

mit Sechskantmutter

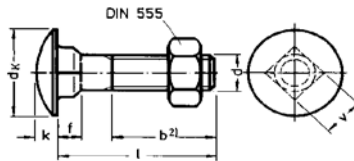

DIN 603
ISO 8677

d=	M 5	M 6	M 8	M 10	M 12	M 16
b ² l < 125	16	18	22	26	30	38
dk max	13,55	16,55	20,65	24,65	30,65	38,8
f max	4,1	4,6	5,6	6,6	8,75	12,9
k max	3,3	3,88	4,88	5,38	6,95	8,95
v max	5,48	6,48	8,58	10,58	12,7	16,7

Jan 02

d =	M 5	M 6	M 8	M 10	M 12	M 16
16	14,32	22,60	45,61			
20	16,11	25,05	50,62	165,66		
25	18,28	28,25	55,73	174,86	331,32	
30	20,45	31,57	61,35	184,06	349,72	
35	22,62	34,77	66,98	193,27	368,13	
40	24,67	37,58	72,60	202,98	386,54	602,81
45	26,84	40,90	78,23	212,19	404,94	631,95
50	29,02	44,10	83,34	221,39	423,35	660,59
55	31,19	47,29	88,96	231,10	441,75	689,73
60	33,39	50,11	94,59	239,80	460,16	718,87
65	35,43	53,69	100,21	250,53	478,57	748,02
70	37,58	56,24	105,84	260,25	496,97	777,67
75	39,37	59,82	111,46	270,47	515,38	806,82
80	41,41	62,89	147,25	281,21	534,30	835,96
90		69,54	127,82	301,66	571,11	896,80
100		75,67	139,07	324,16	607,92	957,13
110		81,81	150,32	346,65	644,74	1017,98
120		87,94	161,06	369,66	681,55	1080,36
130			247,98	392,16	714,78	1145,29
140			268,43	414,66	758,75	1210,22
150			305,75	436,13	797,61	1274,65

A2 / A4

Paket- inhalt Stück	200	200	bis M 8x20 200	bis M 10x45 100	50	25
			bis M 8x150 100	bis M 10x150 50		

Preise in € per 100 Stück + Mwst. bei Abnahme voller Pakete.

Stellringe-A2
rostfrei Form A

DIN 705

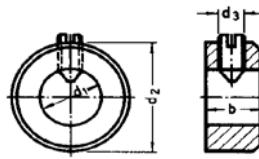

Jan 02

d1	b	d2	d3	A 2
5 mm	6	10	M 3	105,58
6 mm	8	12	M 4	117,21
8 mm	8	16	M 4	135,06
10 mm	10	20	M 5	165,71
12 mm	12	22	M 6	205,54
13 mm	12	22	M 6	205,54
14 mm	12	25	M 6	237,83
15 mm	12	25	M 6	237,83
16 mm	12	28	M 6	293,63
18 mm	14	32	M 6	383,70
20 mm	14	32	M 6	383,70
22 mm	14	36	M 6	526,12
24 mm	16	40	M 8	598,21
25 mm	16	40	M 8	598,21
30 mm	16	45	M 8	710,18
32 mm	16	50	M 8	973,50
35 mm	16	56	M 8	1104,90
36 mm	16	56	M 8	1104,90
40 mm	18	63	M 10	1610,56
45 mm	18	70	M 10	2515,55
50 mm	18	80	M 10	3160,79

A2 / A4

Paket- inhalt Stück	5 bis 15	25
	18 bis 30	10
	32 bis 50	5

Preise in € per 100 Stück + Mwst. bei Abnahme voller Pakete.

Verschlußstopfen-rostfrei mit innensechskant

kegeliges Gewinde

DIN 906

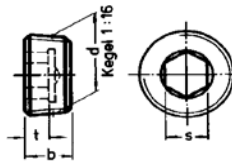

Jan 02					
d =	b	s	t min	A 2	A 4
M 8x1	8	4	4	209,63	230,59
M 10x1	8	5	4	214,74	236,22
M 12x1,5	10	6	5	248,49	273,03
M 14x1,5	10	7	5	282,23	309,33
M 16x1,5	10	8	5	298,08	327,74
M 18x1,5	10	8	5	330,29	363,02
M 20x1,5	10	10	5	353,81	389,09
M 22x1,5	10	10	5	392,67	432,04
M 24x1,5	12	12	6	590,54	649,34
M 26x1,5	12	12	6	1495,52	1641,24
M 27x2	12	12	6	1495,52	1641,24
M 30x1,5	12	17	6	1794,63	1973,58
M 30x2	12	17	6	1794,63	1973,58
R 1/8"	8	5	4	168,73	185,60
R 1/4"	10	7	5	215,25	236,73
R 3/8"	10	8	5	252,58	277,63
R 1/2"	10	10	5	365,57	401,87
R 3/4"	12	12	6	686,66	755,18
R 1"	12	17	6	1492,97	1642,26
R 1 1/4"	18	22	11,5	3855,13	4238,59
R 1 1/2"	20	24	11,5	4499,35	4949,29
R 2	22	32	17	4627,17	5087,34

A2 / A4

Paket- inhalt Stück	M 8x1 bis M 12x1,5	100	R 1/8" bis R 1/4"	100
	M 14x1,5 bis M 18x1,5	50	R 3/8" bis R 1/2"	50
	M 20x1,5 bis M 24x1,5	25	R 3/4" bis R 1"	25
	M 26x1,5 bis M 30x2	10	R 1 1/4 bis R 2	10

Preise in € per 100 Stück + Mwst. bei Abnahme voller Pakete.

Verschlußstopfen-A 2
mit Bund und Innensechskant
 zylindrisches Gewinde

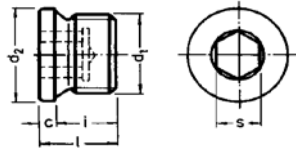

DIN 908

						Jan 02
d =	c	d2	i	l~	s	Preis
M 10x1	3	14	8	11	5	223,43
M 12x1,5	3	17	12	15	6	278,14
M 14x1,5	3	19	12	15	6	348,70
M 16x1,5	3	21	12	15	8	388,07
M 18x1,5	4	23	12	16	8	398,81
M 20x1,5	4	25	14	18	10	498,51
M 22x1,5	4	27	14	18	10	766,94
M 24x1,5	4	29	14	18	12	930,55
M 26x1,5	4	31	16	20	12	1252,66
M 27x2	4	32	16	20	12	1360,03
M 30x1,5	4	36	16	20	17	1457,18
M 30x2	4	36	16	20	17	1508,31

A2 / A4

G 1/8 A	3	14	8	11	5	122,71
G 1/4 A	3	18	12	15	6	209,63
G 3/8 A	3	22	12	15	8	336,43
G 1/2 A	4	26	14	18	10	450,96
G 3/4 A	4	32	16	20	12	682,06
G 1 A	5	39	16	21	17	1186,19
G 1 1/4 A	5	49	16	21	22	3809,11
G 1 1/2 A	5	55	16	21	24	4857,26
G 2 A	5	68	20	25	32	6365,56

Paket- inhalt Stück	M 10x1 bis M 12x1,5	100	G 1/8A bis G 3/8 A	100
	M 14x1,5 bis M 18x1,5	50	G 1/2A	50
	M 20x1,5 bis M 24x1,5	25	G 3/4A bis G 1A	25
	M 27x1,5 bis M 30x2	10	G 1 1/4A bis G 2A	10

Preise in € per 100 Stück + Mwst. bei Abnahme voller Pakete.

Verschlußstopfen-A 4
mit Bund und Innensechskant
 zylindrisches Gewinde

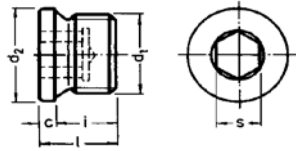

DIN 908

						Jan 02
d =	c	d2	i	l~	s	Preis
M 10x1	3	14	8	11	5	163,61
M 12x1,5	3	17	12	15	6	327,23
M 14x1,5	3	19	12	15	6	449,94
M 16x1,5	3	21	12	15	8	449,94
M 18x1,5	4	23	12	16	8	593,10
M 20x1,5	4	25	14	18	10	798,63
M 22x1,5	4	27	14	18	10	843,63
M 24x1,5	4	29	14	18	12	1304,81
M 26x1,5	4	31	16	20	12	1406,05
M 27x2	4	32	16	20	12	1495,52
M 30x1,5	4	36	16	20	17	4080,09
M 30x2	4	36	16	20	17	4080,09

G 1/8 A	3	14	8	11	5	163,61
G 1/4 A	3	18	12	15	6	327,23
G 3/8 A	3	22	12	15	8	449,94
G 1/2 A	4	26	14	18	10	593,10
G 3/4 A	4	32	16	20	12	798,63
G 1 A	5	39	16	21	17	1304,81
G 1 1/4 A	5	49	16	21	22	4080,09
G 1 1/2 A	5	55	16	21	24	5174,25
G 2 A	5	68	20	25	32	7198,96

A2 / A4

Paket- inhalt Stück	M 10x1 bis M 12x1,5	100	G 1/8A bis G 3/8 A	100
	M 14x1,5 bis M 18x1,5	50	G 1/2A	50
	M 20x1,5 bis M 24x1,5	25	G 3/4A bis G 1A	25
	M 27x1,5 bis M 30x2	10	G 1 1/4A bis G 2A	10

Preise in € per 100 Stück + Mwst. bei Abnahme voller Pakete.

Verschlußstopfen-A 2 mit Bund und Außensechskant

schwere Ausführung
zylindrisches Gewinde

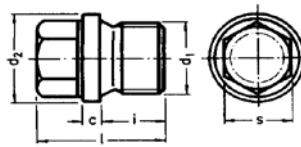

DIN 910

						Jan 02
d1	c	d2	i	l~	s	Preis
M 10x1	3	14	8	17	10	295,53
M 12x1,5	3	17	12	21	13	304,73
M 14x1,5	3	19	12	21	13	392,67
M 16x1,5	3	21	12	21	17	549,64
M 18x1,5	4	23	12	24	17	915,21
M 20x1,5	4	25	14	26	19	1180,06
M 22x1,5	4	27	14	26	19	1728,16
M 24x1,5	4	29	14	27	22	1848,31
M 26x1,5	4	31	16	30	24	2351,93
M 27x2	4	32	16	30	24	2351,93
M 30x1,5	4	36	16	30	24	2640,81
M 30x2	4	36	16	30	24	2640,81
G 1/8A	3	14	8	17	17	142,14
G 1/4A	3	18	12	21	21	304,73
G 3/8A	3	22	12	21	21	392,67
G 1/2A	4	26	14	26	26	549,64
G 5/8A	4	28	14	26	26	687,69
G 3/4A	4	32	16	30	30	824,71
G 1 A	5	39	16	32	32	1521,09
G 1 1/4A	5	49	16	38	38	3323,39
G 1 1/2A	5	55	16	33	33	3369,40
G 2 A	5	68	20	40	40	4780,56

A2 / A4

Paket- inhalt Stück	M 10x1 bis M 14x1,5	100	G 1/8A bis G 3/8A	100
	M 16x1,5 bis M 20x1,5	50	G 1/2A bis G 5/8A	50
	M 22x1,5 bis M 30x2	25	G 3/4A bis G 1A	25
			G 1 1/4A bis G 2A	10

Preise in € per 100 Stück + Mwst. bei Abnahme voller Pakete.

Verschlußstopfen-A 4 mit Bund und Außensechskant

schwere Ausführung
zylindrisches Gewinde

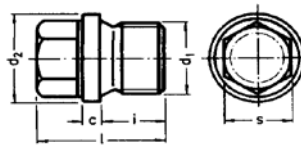

DIN 910

						Jan 02
d1	c	d2	i	l~	s	Preis
M 10x1	3	14	8	17	10	310,86
M 12x1,5	3	17	12	21	13	321,09
M 14x1,5	3	19	12	21	13	413,12
M 16x1,5	3	21	12	21	17	578,78
M 18x1,5	4	23	12	24	17	963,27
M 20x1,5	4	25	14	26	19	1242,43
M 22x1,5	4	27	14	26	19	1820,19
M 24x1,5	4	29	14	27	22	1948,01
M 26x1,5	4	31	16	30	24	2479,76
M 27x2	4	32	16	30	24	2479,76
M 30x1,5	4	36	16	30	24	2781,42
M 30x2	4	36	16	30	24	2781,42
G 1/8A	3	14	8	17	17	309,84
G 1/4A	3	18	12	21	21	321,09
G 3/8A	3	22	12	21	21	413,12
G 1/2A	4	26	14	26	26	578,78
G 5/8A	4	28	14	26	26	723,99
G 3/4A	4	32	16	30	30	963,27
G 1 A	5	39	16	32	32	1603,41
G 1 1/4A	5	49	16	38	38	4255,98
G 1 1/2A	5	55	16	33	33	5444,22
G 2 A	5	68	20	40	40	7176,47

A2 / A4

Paket- inhalt Stück	M 10x1 bis M 14x1,5	100	G 1/8A bis G 3/8A	100
	M 16x1,5 bis M 20x1,5	50	G 1/2A bis G 5/8A	50
	M 22x1,5 bis M 30x2	25	G 3/4A bis G 1A	25
			G 1 1/4A bis G 2A	10

Preise in € per 100 Stück + Mwst. bei Abnahme voller Pakete.

Zylinderschrauben mit Innensechskant-A2

rostfrei

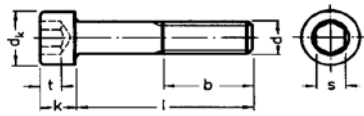

**DIN 912
ISO 4762**

d=	M 1,6	M 2	M 2,5	M 3	M 4	M 5	M 6
b	15	16	17	18	20	22	24
dk max	3	3,8	4,5	5,5	7	8,5	10
k max	1,6	2	2,35	3	4	5	6
s Nennm.	1,5	1,5	2	2,5	3	4	5
t min	0,7	1	1,1	1,3	2	2,5	3

Jan 02

d =	1,6	M 2	M 2,5	M 3	M 4	M 5	M 6
4	85,90	28,63	32,72	20,45			
5	92,03	29,65	31,70	16,36	19,43		
6	98,17	30,68	32,72	12,27	13,29		
8	106,35	32,72	33,75	12,27	10,74		
10		34,77	34,77	9,20	9,97	9,97	12,27
12		36,81	36,81	9,20	9,97	9,97	12,27
16		40,90	38,86	7,41	6,19	6,95	8,64
18					8,44	8,74	11,71
20			43,97	7,92	6,75	7,16	9,56
22					8,79	9,82	12,27
25				8,18	7,06	7,77	10,33
30				9,71	9,10	9,10	11,20
35				10,74	9,41	10,12	12,63
40				11,76	10,53	11,04	13,75
45				20,96	20,96	14,73	18,41
50				20,96	20,96	16,36	21,99
55						27,10	26,33
60						30,68	28,63
70						35,79	37,32
80						51,13	51,13
90							86,92
100							97,15
110							107,37
120							127,82
130							138,05
140							158,50

A2 / A4

Paket- inhalt Stück	500	200	200	200	200	200	bis M 6x100 200
							bis M 6x140 100

Preise in € per 100 Stück + Mwst. bei Abnahme voller Pakete.

Zylinderschrauben mit Innensechskant-A2

rostfrei

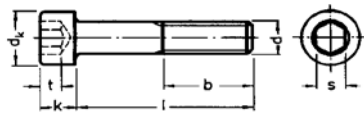

**DIN 912
ISO 4762**

d=	M 8	M 10	M 12	M 14	M 16	M 20	M 24
b	28	32	36	40	44	52	60
dk max	13	16	18	21	24	30	36
k max	8	10	12	14	16	20	24
s Nennm.	6	8	10	12	14	17	19
t min	4	5	6	7	8	10	12

Jan 02

d =	M 8	M 10	M 12	M 14	M 16	M 20	M 24
10	24,03						
12	22,50						
16	19,43	36,81					
18	22,50						
20	16,62	28,89	46,02				
22	19,94						
25	15,54	26,33	43,46	327,23	181,51		
30	17,38	27,87	40,39	243,89	135,49		
35	18,92	28,63	42,95	243,89	135,49		
40	20,71	31,19	46,53	243,89	135,49	311,89	
45	23,52	37,32	51,64	255,65	142,14	311,89	
50	25,56	39,37	55,73	279,68	155,43	311,89	
55	34,51	51,64	73,11	325,69	181,00	343,08	
60	35,53	55,22	75,67	337,45	187,64	352,28	1149,38
70	54,71	65,45	96,12	472,94	262,80	399,32	1171,37
80	71,07	80,27	100,21	485,73	269,96	455,56	1262,89
90	78,23	91,01	125,78	547,08	304,22	563,44	1416,27
100	87,43	111,46	144,18	644,23	359,44	711,72	1518,53
110	117,60	153,39	214,74	1018,49	566,00	1095,18	1825,31
120	138,05	168,73	235,19	1150,40	639,11	1248,57	1994,03
130	153,39	204,52	276,10	1334,47	741,37	1559,43	2147,42
140	168,73	245,42	332,34	1518,53	843,63	1758,84	2300,81
150	184,06	276,10	373,24	1702,60	945,89	1994,03	2454,19
160	485,73	818,06	1073,71		1942,90	2965,48	3834,68
170	639,11	920,32	1175,97		2096,29	3170,00	4141,45
180	894,76	1175,97	1431,61		2249,68	3425,64	4397,09
190					2403,06	3681,29	4652,74
200					2709,84	3936,93	4908,38
Paket- inhalt	bis M 8x100	bis M 10x100		bis M 14x120	bis M 16x60	bis M 20x75	
Stück	100	100	50	50	bis M 16x150	bis M 20x100	10
	bis M 8x180	bis M 10x180		bis M 14x150	25	25	
	50	50		25	bis M 16x200	bis M 20x200	
					10	10	

Preise in € per 100 Stück + Mwst. bei Abnahme voller Pakete.

A2 / A4

Zylinderschrauben mit Innensechskant-A4

rostfrei

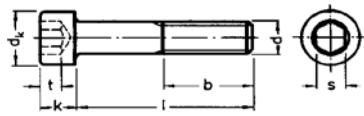

**DIN 912
ISO 4762**

d=	M 2	M 2,5	M 3	M 4	M 5	M 6
b	16	17	18	20	22	24
dk max	3,8	4,5	5,5	7	8,5	10
k max	2	2,35	3	4	5	6
s Nennm.	1,5	2	2,5	3	4	5
t min	1	1,1	1,3	2	2,5	3

Jan 02

d =	M 2	M 2,5	M 3	M 4	M 5	M 6
4	32,72	35,79	30,68			
5	32,72	34,77	26,59			
6	33,75	35,79	23,52	23,52		
8	34,77	36,81	23,52	14,83		
10	36,81	38,86	12,78	13,65	13,65	15,85
12	38,86	40,90	12,78	13,65	13,65	16,11
16	42,95	44,99	10,23	8,74	9,56	11,91
18				11,30	13,29	16,00
20			10,74	9,20	10,43	12,83
22				11,86	13,65	17,28
25			11,25	9,82	10,63	14,11
30			13,29	11,40	12,78	15,13
35			15,34	15,24	15,85	15,95
40			16,87	18,20	17,38	18,30
45			29,65	29,65	18,92	24,13
50			29,65	29,65	21,47	27,61
55					24,03	34,26
60					25,56	35,79
70					53,69	41,41
80					76,69	76,69
90						132,94
100						148,27
110						161,06
120						191,73
130						219,85
140						250,53

A2 / A4

Paket- inhalt Stück	200	200	200	200	200	bis M 6x100 200
						bis M 6x140 100

Preise in € per 100 Stück + Mwst. bei Abnahme voller Pakete.

Zylinderschrauben mit Innensechskant-A4

rostfrei

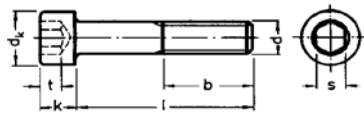

**DIN 912
ISO 4762**

d=	M 8	M 10	M 12	M 14	M 16	M 20	M 24
b	28	32	36	40	44	52	60
dk max	13	16	18	21	24	30	36
k max	8	10	12	14	16	20	24
s Nennm.	6	8	10	12	14	17	19
t min	4	5	6	7	8	10	12

Jan 02

d =	M 8	M 10	M 12	M 14	M 16	M 20	M 24
10	29,14						
12	27,35						
16	23,77	43,46					
18	26,84						
20	18,41	34,77	73,63				
22	25,05						
25	19,94	33,23	70,56	403,92	224,46		
30	20,96	34,77	53,17	353,30	196,34		
35	23,01	37,32	57,26	353,30	196,34		
40	29,14	39,88	61,35	353,30	196,34	495,95	
45	34,26	47,55	69,54	386,54	214,74	536,85	
50	38,86	53,69	74,65	407,50	226,50	572,64	
55	43,97	63,40	93,57	467,32	259,74	608,44	
60	46,02	68,51	100,21	522,54	269,96	659,56	1789,52
70	72,09	79,25	111,46	570,60	317,00	710,69	1994,03
80	89,99	93,57	134,47	784,83	436,64	920,32	2147,42
90	102,26	115,04	156,45	889,64	494,42	1073,71	2300,81
100	115,04	141,63	184,06	1007,24	560,89	1227,10	2556,45
110	184,06	245,42	332,34	1564,55	869,19	1789,52	2812,10
120	214,74	265,87	363,02	1840,64	1022,58	1942,90	3067,74
130	235,19	317,00	434,60	2116,74	1175,97	2403,06	3323,39
140	265,87	383,47	511,29	2392,84	1329,35	2709,84	3579,03
150	296,55	424,37	587,98	2760,97	1533,87	3067,74	3834,68
160	728,59	1145,29	1431,61		2198,55	3323,39	4141,45
170	920,32	1288,45	1533,87		2351,93	3476,77	4294,84
180	1227,10	1636,13	1661,69		2505,32	3630,16	4550,48
190					2658,71	3834,68	4806,13
200					2863,22	4090,32	5010,64
Paket- inhalt	bis M 8x100	bis M 10x100		bis M 14x120	bis M 16x60	bis M 20x75	
Stück	100	100	50	50	50	50	10
	bis M 8x180	bis M 10x180		bis M 14x150	bis M 16x150	bis M 20x100	
	50	50		25	25	25	
				25	bis M 16x200	bis M 20x200	
					10	10	

Preise in € per 100 Stück + Mwst. bei Abnahme voller Pakete.

A2 / A4

Gewindestifte-A2

rostfrei

mit Innensechskant und Kegelkuppe

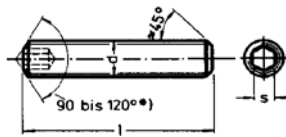

DIN 913
ISO 4026

d=	M 1,6	M 2	M 2,5	M 3	M 4	M 5
s Nennm.	0,7	0,9	1,3	1,5	2	2,5

Jan 02

d =	M 1,6	M 2	M 2,5	M 3	M 4	M 5
2	59,31	42,95				
3	58,29	36,81	28,63	15,47		
4	57,26	37,84	28,63	16,59	9,46	
5	57,26	38,86	29,65	17,72	9,74	12,12
6	58,29	39,88	30,68	18,84	10,00	12,40
8	59,31	42,95	32,72	19,99	10,66	13,19
10		44,99	33,75	21,42	11,20	13,60
12		52,15	35,79	22,55	11,73	14,14
16		59,31	53,17	29,25	13,86	14,01
20				31,90	14,80	18,00
25				37,32	25,62	19,58
30				43,41	32,21	21,19
35						30,17
40				82,32	122,71	43,97

A2 / A4

Paket- inhalt Stück	200	200	200	200	200	200
---------------------------	-----	-----	-----	-----	-----	-----

Preise in € per 100 Stück + Mwst. bei Abnahme voller Pakete.

Gewindestifte-A2

rostfrei

mit Innensechskant und Kegelkuppe

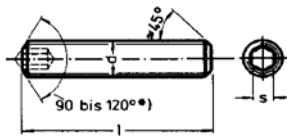

DIN 913
ISO 4026

d=	M 6	M 8	M 10	M 12	M 16	M 20
s Nennm.	3	4	5	6	8	10

Jan 02						
d =	M 6	M 8	M 10	M 12	M 16	M 20
6	13,06					
8	13,86	17,59				
10	14,67	19,33	27,99			
12	15,59	20,66	29,99	70,61		
16	17,33	23,47	35,43	73,96	175,37	
20	20,12	27,33	44,76	76,62	156,58	687,17
25	22,11	30,91	45,17	84,75	178,18	705,58
30	25,18	36,10	49,70	95,13	210,57	723,99
35	27,46	39,16	55,83	104,71	221,39	742,39
40	29,58	43,56	60,36	115,91	244,91	760,80
45	41,41	48,37	66,37	129,77	264,57	779,21
50	51,13	51,15	71,27	141,50	286,17	797,61
60	72,09	95,10	103,79	232,13	386,54	858,97
70		176,91	194,80	274,05	420,79	915,21
80		214,23	260,25	311,89	450,45	961,23
90			280,19	354,84	489,30	1009,80
100						1349,81

A2 / A4

Paket- inhalt Stück	200	bis M 8x25 200	bis M 10x20 200	100	50	25
		bis M 8x80 100	bis M 10x90 100			

Preise in € per 100 Stück + Mwst. bei Abnahme voller Pakete.

Gewindestifte-A4

rostfrei

mit Innensechskant und Kegelkuppe

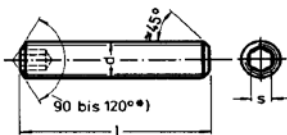

DIN 913
ISO 4026

d=	M 3	M 4	M 5	M 6	M 8
s Nennm.	1,5	2	2,5	3	4

Jan 02

d =	M 3	M 4	M 5	M 6	M 8
4	20,35	19,58			
5	21,27	22,96	29,91		
6	21,63	24,39	28,07	34,67	
8	26,54	25,16	28,68	36,81	44,48
10	28,99	28,99	30,37	38,19	46,02
12	33,44	33,75	34,82	40,03	51,08
16	60,84	46,02	46,94	47,55	61,35
20	64,42	65,96	65,34	63,66	74,24
35	74,65	65,96	76,23	79,61	90,81
30		78,74	90,19	91,73	105,53
35			90,19	119,64	122,71
40				150,32	151,55
45					174,25
50					184,06

A2 / A4

Paket-					bis M 8x25
inhalt	200	200	200	200	200
Stück					bis M 8x50
					100

Preise in € per 100 Stück + Mwst. bei Abnahme voller Pakete.

Gewindestifte-A4

rostfrei

mit Innensechskant und Kegelkuppe

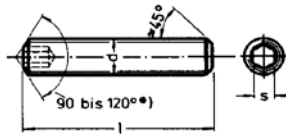

DIN 913
ISO 4026

d =	M 10	M 12	M 16	M 20
s Nennm.	5	6	8	10

Jan 02

d =	M 10	M 12	M 16	M 20
10	69,94			
12	76,08	141,12		
16	88,66	152,62	378,35	
20	106,91	170,26	383,47	889,64
25	123,48	195,42	444,82	938,73
30	143,26	211,67	521,52	963,27
35	151,85	239,28	582,87	981,68
40	174,86	276,10	625,82	1036,90
45	231,92	349,72	687,17	1062,46
50	239,28	360,77	751,60	1079,84
60	245,42	394,72	751,60	1104,39
70	268,43	541,97	787,39	1196,42
80		613,55	838,52	1273,11
90		715,81	889,64	1370,26
100				1452,06

A2 / A4

Paket- inhalt	bis M 10x20		bis M 16x35	
	200	100	100	25
Stück	bis M 10x70		bis M 16x90	
	100		50	

Preise in € per 100 Stück + Mwst. bei Abnahme voller Pakete.

Gewindestifte-A2

rostfrei

mit Innensechskant und Spitze

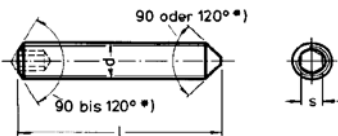

DIN 914
ISO 4027

d=	M 2	M 2,5	M 3	M 4	M 5
s Nennm.	0,9	1,3	1,5	2	2,5

Jan 02

d =	M 2	M 2,5	M 3	M 4	M 5
3	39,27	39,27	19,22		
4	38,65	38,65	17,97	12,27	
5	38,96	38,96	19,20	12,63	15,75
6	38,96	38,96	20,43	16,67	20,66
8	47,35	47,35	21,65	17,77	21,99
10	47,35	47,35	23,21	18,66	22,65
12	52,15	52,15	24,44	19,53	23,54
16	59,31	59,31	29,25	23,11	23,31
20			31,90	24,64	29,99
25				25,62	32,65
30				32,21	32,65
35					35,28
40					43,97
45					55,73
50					65,45

A2 / A4

Paket- inhalt Stück	200	200	200	200	200
---------------------------	-----	-----	-----	-----	-----

Preise in € per 100 Stück + Mwst. bei Abnahme voller Pakete.

Gewindestifte-A2

rostfrei

mit Innensechskant und Spitze

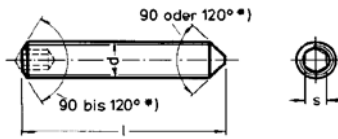

DIN 914
ISO 4027

d =	M 6	M 8	M 10	M 12	M 16	M 20
s Nennm.	3	4	5	6	8	10

Jan 02						
d =	M 6	M 8	M 10	M 12	M 16	M 20
5	33,75					
6	21,76	53,17				
8	23,11	29,32				
10	24,44	32,21	46,63			
12	25,97	34,44	49,98	91,52		
16	28,86	39,09	59,08	95,61	175,37	
20	33,54	45,53	74,65	98,68	200,43	687,17
25	36,86	51,51	75,29	109,93	224,97	705,58
30	41,98	60,18	82,83	123,22	270,98	723,99
35	41,98	60,18	82,83	135,49	282,23	742,39
40	43,97	61,87	85,90	149,81	312,91	760,80
45	46,53	63,91	85,90	168,21	339,50	779,21
50	56,24	66,47	92,03	183,55	363,02	797,61
60	77,20	95,10	124,24	232,13	386,54	858,97
70				455,05	669,79	915,21

A2 / A4

Paket- inhalt Stück	200	200	bis M 10x20 200	50	25	25
			bis M 10x60 100			

Preise in € per 100 Stück + Mwst. bei Abnahme voller Pakete.

Gewindestifte-A4

rostfrei

mit Innensechskant und Spitze

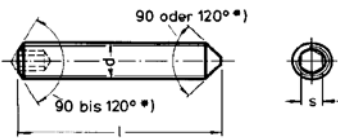

DIN 914
ISO 4027

d=	M 3	M 4	M 5	M 6	M 8
s Nennm.	1,5	2	2,5	3	4

Jan 02

d =	M 3	M 4	M 5	M 6	M 8
4	26,38	26,54			
5	25,77	26,69	27,87		
6	26,38	27,30	28,07	39,27	
8	27,30	27,92	29,14	36,81	48,93
10	29,91	31,44	30,68	37,89	47,55
12	34,82	35,13	34,82	39,73	51,08
16	60,84	47,55	46,94	47,86	61,35
20	64,42	68,26	65,34	65,96	76,69
25		68,26	70,56	79,45	94,03
30			70,56	91,73	107,37
35				91,73	107,37
40				95,61	118,62
45					131,40
50					138,56

A2 / A4

Paket- inhalt Stück	200	200	200	200	200
---------------------------	-----	-----	-----	-----	-----

Preise in € per 100 Stück + Mwst. bei Abnahme voller Pakete.

Gewindestifte-A4

rostfrei

mit Innensechskant und Spitze

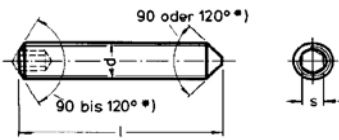

DIN 914
ISO 4027

d=	M 10	M 12	M 16	M 20
s Nennm.	5	6	8	10

Jan 02

d =	M 10	M 12	M 16	M 20
10	76,69			
12	72,09	198,38		
16	88,66	200,43	378,35	
20	110,44	207,58	426,42	889,64
25	127,92	231,10	509,24	938,73
30	149,40	258,71	533,79	963,27
35	152,36	284,79	540,43	981,68
40	163,61	312,91	592,07	1036,90
45	179,97	352,79	638,09	1062,46
50	193,27	384,49	690,24	1079,84
60		394,72	736,26	1104,39
70		541,97	787,39	1196,42

A2 / A4

Paket- inhalt Stück	bis M 10x20			
	200	50	25	25
	bis M 10x50			
	100			

Preise in € per 100 Stück + Mwst. bei Abnahme voller Pakete.

Gewindestifte-A2
rostfrei
 mit Innensechskant und Zapfen

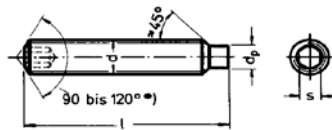

DIN 915
ISO 4028

d=	M 2	M 2,5	M 3	M 4	M 5
dp max	1	1,5	2	2,5	3,5
s Nennm.	0,9	1,3	1,5	2	2,5

Jan 02

d =	M 2	M 2,5	M 3	M 4	M 5
3	39,27	39,27			
4	38,65	38,65	19,22	12,27	
5	38,96	38,96	20,04	12,63	15,75
6	38,96	38,96	20,91	16,67	20,66
8	47,35	47,35	23,42	17,77	21,99
10	47,35	47,35	25,10	18,66	22,65
12	52,15	52,15	25,97	19,53	23,54
16	59,31	59,31	29,25	23,11	23,31
20			31,90	24,64	29,99
25					32,65
30					32,65
35					35,28

A2 / A4

Paket- inhalt Stück	200	200	200	200	200
---------------------------	-----	-----	-----	-----	-----

Preise in € per 100 Stück + Mwst. bei Abnahme voller Pakete.

Gewindestifte-A2
rostfrei
 mit Innensechskant und Zapfen

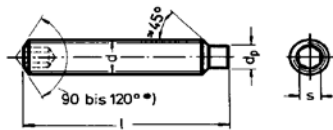

DIN 915
ISO 4028

d=	M 6	M 8	M 10	M 12	M 16	M 20
dp max	4	5,5	7	8,5	12	15
s Nennm.	3	4	5	6	8	10

Jan 02

d =	M 6	M 8	M 10	M 12	M 16	M 20
5						
6	21,76					
8	23,11	29,32				
10	24,44	32,21	46,63			
12	25,97	34,44	49,98	91,52		
16	28,86	39,09	59,08	95,61		
20	33,54	45,53	74,65	98,68	200,43	
25	36,86	51,51	75,29	109,93	224,97	
30	41,98	60,18	82,83	123,22	270,98	
35	41,98	60,18	82,83	135,49	282,23	
40	43,87	61,87	85,90	149,81	312,91	760,80
45	46,53	66,47	85,90	168,21	339,50	779,21
50	56,24	66,47	92,03	183,55	363,02	797,61
60	77,20	95,10	124,24	232,13	386,54	858,97
70				274,05	420,79	915,21
80					450,45	961,23

A2 / A4

Paket- inhalt Stück	200	200	bis M 10x20 200	50	25	25
			bis M 10x60 100			

Preise in € per 100 Stück + Mwst. bei Abnahme voller Pakete.

Gewindestifte-A4
rostfrei
 mit Innensechskant und Zapfen

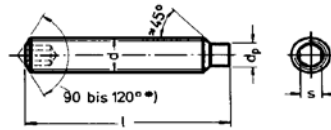

DIN 915
ISO 4028

d=	M 3	M 4	M 5	M 6	M 8
dp max	2	2,5	3,5	4	5,5
s Nennm.	1,5	2	2,5	3	4

Jan 02

d =	M 3	M 4	M 5	M 6	M 8
4	40,24	25,51			
5	41,82	26,69	33,08		
6	43,87	27,10	33,80	35,64	
8	49,08	28,58	35,94	37,78	47,96
10	52,66	30,47	37,07	39,88	52,66
12	54,71	31,90	38,60	42,44	56,24
16	60,84	37,84	43,05	47,24	63,91
20	64,42	40,29	49,08	54,71	74,14
25			53,69	60,33	83,34
30			57,78	68,51	97,66
35			69,54	74,65	106,86
40				80,27	118,62
45				90,50	131,40
50				111,46	138,56
60				153,39	190,20

A2 / A4

Paketinhalt Stück	200	200	200	200	bis M 8x25 200 bis M 8x60 100
-------------------	-----	-----	-----	-----	--

Preise in € per 100 Stück + Mwst. bei Abnahme voller Pakete.

Gewindestifte-A4

rostfrei

mit Innensechskant und Zapfen

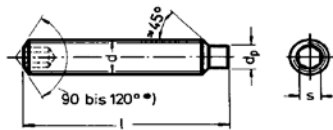

DIN 915
ISO 4028

d =	M 10	M 12	M 16	M 20
dp max	7	8,5	12	15
s Nennm.	5	6	8	10

Jan 02

d =	M 10	M 12	M 16	M 20
10	76,18			
12	81,81	192,25		
16	96,12	200,43		
20	121,69	207,58	426,42	
25	123,22	231,10	509,24	
30	135,49	258,71	533,79	
35	152,36	284,79	540,43	
40	163,61	312,91	592,07	1036,90
45	179,97	352,79	638,09	1062,46
50	193,27	384,49	690,24	1079,84
60	245,42	394,72	736,26	1104,39
70		541,97	787,39	1477,63
80			843,63	1521,09

A2 / A4

Paketinhalt	bis M 10x20			
Stück	200	50	25	25
	bis M 10x60			
	100			

Preise in € per 100 Stück + Mwst. bei Abnahme voller Pakete.

Gewindestifte-A2

rostfrei

mit Innensechskant und Ringschneide

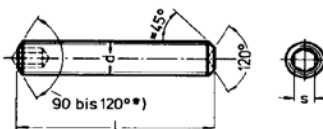

DIN 916
ISO 4029

d=	M 1,6	M 2	M 2,5	M 3	M 4	M 5
s Nennm.	0,7	0,9	1,3	1,5	2	2,5

Jan 02

d =	M 1,6	M 2	M 2,5	M 3	M 4	M 5
2	59,31					
3	58,29	36,81	28,63	15,47		
4	57,26	37,84	28,63	16,59	9,46	
5	57,26	38,86	29,65	17,72	9,74	12,12
6	58,29	39,88	30,68	18,84	10,00	12,40
8	59,31	42,95	32,72	19,99	10,66	13,19
10		44,99	33,75	21,42	11,20	13,60
12		52,15	35,79	22,55	11,73	14,14
16		59,31	53,17	29,25	13,86	14,01
20				31,90	14,80	18,00
25				37,32	25,62	19,58
30				43,41	32,21	21,19
35						30,17
40				82,32	122,71	43,97

A2 / A4

Paket- inhalt Stück	200	200	200	200	200	200
---------------------------	-----	-----	-----	-----	-----	-----

Preise in € per 100 Stück + Mwst. bei Abnahme voller Pakete.

Gewindestifte-A2

rostfrei

mit Innensechskant und Ringschneide

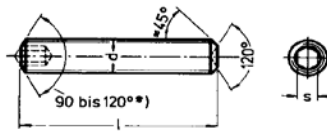

DIN 916
ISO 4029

d=	M 6	M 8	M 10	M 12	M 16	M 20
s Nennm.	3	4	5	6	8	10

Jan 02

d =	M 6	M 8	M 10	M 12	M 16	M 20
5	33,75					
6	13,06	42,95				
8	13,86	17,59				
10	14,67	19,33	27,99			
12	15,59	20,66	29,99	70,61		
16	17,33	23,47	35,43	73,96	175,37	
20	20,12	27,33	44,76	76,62	156,58	687,17
25	22,11	30,91	45,17	84,75	178,18	705,58
30	25,18	36,10	49,70	95,13	210,57	723,99
35	27,46	39,16	55,83	104,71	221,39	742,39
40	29,58	43,56	60,36	115,91	244,91	760,80
45	41,41	48,37	66,37	129,77	264,57	779,21
50	51,13	51,15	71,27	141,50	286,17	797,61
60	72,09	95,10	103,79	232,13	386,54	858,97
70				274,05	420,79	915,21
80				311,89	450,45	961,23
90					489,30	1009,80
100						12598,19

A2 / A4

Paket- inhalt Stück	200	bis M 8x25	bis M 10x20		bis M 16x35	
		200	200	100	100	25
		bis M 8x60	bis M 10x60		bis M 16x90	
		100	100		50	

Preise in € per 100 Stück + Mwst. bei Abnahme voller Pakete.

Gewindestifte-A4

rostfrei

mit Innensechskant und Ringschneide

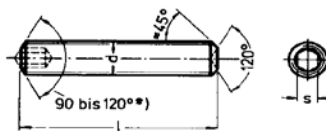

DIN 916
ISO 4029

d=	M 3	M 4	M 5	M 6	M 8
s Nennm.	1,5	2	2,5	3	4

Jan 02

d =	M 3	M 4	M 5	M 6	M 8
4	20,35	19,58			
5	21,27	22,96	29,91		
6	21,63	24,39	28,07	34,67	
8	26,54	25,16	28,68	36,81	44,48
10	28,99	28,99	30,37	38,19	46,02
12	33,44	33,75	34,82	40,03	51,08
16	60,84	46,02	46,94	47,55	61,35
20	64,42	65,96	65,34	63,66	74,24
25		65,96	76,23	79,61	90,81
30			90,19	91,73	105,53
35			90,19	119,64	122,71
40			92,54	128,85	151,55
45					174,25
50					184,06

A2 / A4

Paket- inhalt Stück	500	500	200	200	100
---------------------------	-----	-----	-----	-----	-----

Preise in € per 100 Stück + Mwst. bei Abnahme voller Pakete.

Gewindestifte-A4

rostfrei

mit Innensechskant und Ringschneide

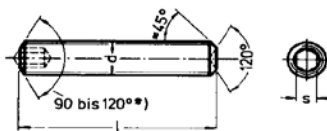

DIN 916
ISO 4029

d =	M 10	M 12	M 16	M 20
s Nennm.	5	6	8	10

Jan 02

d =	M 10	M 12	M 16	M 20
10	69,94			
12	73,63	141,12		
16	88,66	152,62		
20	106,91	170,26	383,47	889,64
25	123,48	195,42	444,82	938,73
30	143,26	211,67	521,52	963,27
35	151,85	239,28	582,87	981,68
40	174,86	276,10	625,82	1036,90
45	231,92	349,72	687,17	1062,46
50	239,28	360,77	751,60	1079,84
60			751,60	1104,39
70			787,39	1196,42
80			838,52	1273,11
90			889,64	1370,26
100				1452,06

A2 / A4

Paket- inhalt Stück	100	50	50	25
---------------------------	-----	----	----	----

Preise in € per 100 Stück + Mwst. bei Abnahme voller Pakete.

Sechskant-Hutmuttern niedrige Form

rostfrei

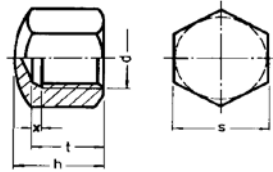

DIN 917

Jan 02					
d=	h max	s	t max	A 2	A 4
M 3		5,5		18,00	38,45
M 4	5,5	7	4,64	17,33	34,97
M 5	7	8	5,44	19,79	38,45
M 6	9	10	7,29	27,81	52,66
M 8	12	13	9,79	45,35	75,16
M 10	14	17	11,35	77,72	111,97
M 12	16	19	13,85	112,48	155,43
M 14	18	22	15,35	171,28	253,09
M 16	20	24	17,35	175,37	262,29
M 18	22	27	19,42	309,33	455,05
M 20	25	30	21,42	320,58	461,69
M 22	28	32	22,42	616,10	820,11
M 24	30	36	24,42	635,02	835,96
M 27	32	41	26,42	1186,19	1406,05
M 30	34	46	28,42	1794,63	1912,22

A2 / A4

Paket- inhalt Stück	M 3 bis M 8	500
	M 10 bis M 12	100
	M 14 bis M 20	50
	M 22 bis M 24	25
	M 27 bis M 30	10

Preise in € per 100 Stück + Mwst. bei Abnahme voller Pakete.

**Sechskant-Schweißmuttern
rostfrei**

DIN 929

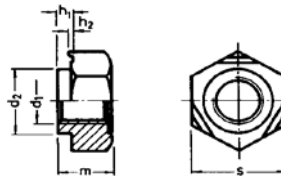

Jan 02

d1	d2	h1	h2	m	s	A2	A4
M 3	4,5	0,55	0,25	3	7,5	14,73	34,77
M 4	6	0,65	0,35	3,5	9	17,38	36,81
M 5	7	0,7	0,4	4	10	24,95	38,86
M 6	8	0,75	0,4	5	11	44,99	53,17
M 8	10,5	0,9	0,5	6,5	14	55,22	61,35
M 10	12,5	1,15	0,65	8	17	83,85	102,26
M 12	14,8	1,4	0,8	10	19	112,48	157,48
M 16	18,8	1,8	1	13	24	212,70	249,51

A2 / A4

Paket- inhalt Stück	M 3 bis M 4	1000
	M 5 bis M 8	500
	M 10	200
	M 12 bis M 16	100

Preise in € per 100 Stück + MwSt. bei Abnahme voller Pakete.

Sechskantschrauben mit Schaft-A2

rostfrei

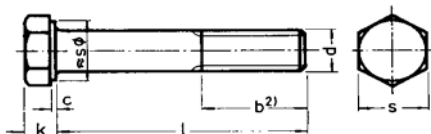

DIN 931

d=	M 5	M 6	M 8	M 10	M 12	M 14	M 16
b ² l < 125	16	18	22	26	30	34	38
c max	0,5	0,5	0,6	0,6	0,6	0,6	0,8
k Nennm.	3,5	4	5,3	6,4	7,5	8,8	10
s	8	10	13	17	19	22	24

Jan 02

d =	M 5	M 6	M 8	M 10	M 12	M 14	M 16
30	8,23	7,92					
35	9,92	8,90	14,83	36,81			
40	10,43	10,23	17,38	31,19	53,43		
45	0,00	11,91	18,41	32,21	44,99	121,69	119,13
50	14,21	14,21	19,68	34,26	48,57	121,69	121,69
55		20,96	21,99	36,81	52,15	103,79	103,79
60	27,61	23,77	22,50	39,37	55,73	105,84	105,84
65		29,65	31,19	44,99	62,38	114,02	114,02
70		32,21	32,72	46,02	66,98	120,15	120,15
75							126,29
80		42,95	50,11	56,24	80,78	133,45	133,45
90		51,64	61,35	86,41	109,42	146,23	146,23
100		60,33	74,14	109,42	121,18	159,01	159,01
110		75,16	88,96	134,98	147,76	232,64	232,64
120		88,45	101,75	165,66	174,86	251,55	251,55
130		102,26	114,02	202,47	214,23	307,80	307,80
140		116,06	126,80	234,17	253,09	334,89	334,89
150		129,87	138,56	264,85	290,92	367,62	367,62
160		143,67	192,76	309,33	347,17	472,43	472,43
170		171,28	233,66	378,35	436,64	524,07	524,07
180		171,28	233,66	382,96	436,64	558,33	558,33
190			309,33	502,60	593,10	644,23	644,23
200			309,33	502,60	593,10	644,23	644,23

A2 / A4

Paket-		bis M 6x100	bis M 8x100	bis M 10x100	bis M 12x150	bis M 14x120	bis M 16x150
inhalt	200	100	100	100	50	50	25
Stück		bis M 6x180	bis M 8x200	bis M 10x200	bis M 12x200	bis M 14x200	bis M 16x200
		50	50	50	25	25	10

Preise in € per 100 Stück + Mwst. bei Abnahme voller Pakete.

Sechskantschrauben mit Schaft-A2

rostfrei

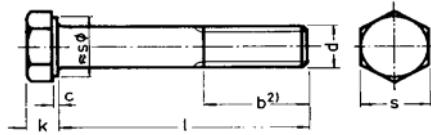

DIN 931

d=	M 16	M 20	M 24
b ² l < 125	38	46	54
c max	0,8	0,8	0,8
k Nennm.	10	12,5	15
s	24	30	36

Jan 02

d =	M 16	M 20	M 24
210	764,89	1089,05	1443,37
220	764,89	1089,05	1443,37
230	885,04	1242,43	1597,78
240	885,04	1242,43	1597,78
250	1055,30	1395,82	1840,64
260	1055,30	1395,82	1840,64
270	1185,68	1549,21	2009,37
280	1185,68	1549,21	2009,37
290	1316,06	1702,60	2178,10
300	1316,06	1702,60	2178,10

A2 / A4

Paket- inhalt Stück	10	10	10
---------------------------	----	----	----

Preise in € per 100 Stück + Mwst. bei Abnahme voller Pakete.

Sechskantschrauben mit Schaft-A2

rostfrei

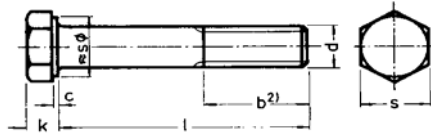

DIN 931

d=	M 18	M 20	M 22	M 24
b ² l < 125	42	46	50	54
c max	0,8	0,8	0,8	0,8
k Nennm.	11,5	12,5	14	15
s	27	30	32	36

Jan 02

d =	M 18	M 20	M 22	M 24
65	165,15	178,44		
70	282,23	188,15		
75	311,89	208,10		
80	311,89	208,10	526,12	334,89
90	341,03	227,52	558,84	354,84
100	370,17	246,95	598,21	380,91
110	524,58	349,72	678,99	423,86
120	574,18	382,96	730,63	459,65
130	674,90	449,94	816,53	579,29
140	739,84	493,39	885,04	626,33
150	803,75	535,83	954,07	662,63
160	687,17	687,17	1125,35	1013,89
170	747,51	747,51		1142,73
180	790,45	790,45	1269,02	1142,73
190	893,73	893,73		1271,58
200	893,73	893,73	1417,30	1271,58

A2 / A4

Paket- inhalt Stück	bis M 18x150	bis M 20x100		
	25	25	10	10
	bis M 18x200	bis M 20x200		
	10	10		

Preise in € per 100 Stück + Mwst. bei Abnahme voller Pakete.

Sechskantschrauben mit Schaft-A2

rostfrei

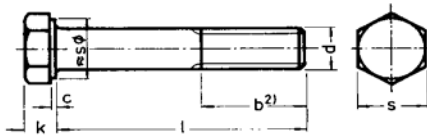

DIN 931

d=	M 27	M 30	M 33	M 36
b2 l < 125	60	66	72	78
c max	0,8	0,8	0,8	0,8
k Nennm.	17	18,7	21	22,5
s	41	46	50	55

Jan 02

d =	M 27	M 30	M 33	M 36
80	756,20	996,50		
85				
90	816,02	1082,40	1288,45	
95				
100	876,35	1168,30	1391,73	1701,06
110	944,86	1254,19	1477,63	1821,21
120	1099,78	1340,09	1589,09	1924,50
130	1116,66	1417,30	1683,68	2027,26
140	1202,55	1503,19	1769,57	2130,55
150	1254,19	1589,09	1889,73	2233,31
160	1331,40	1846,78	2061,52	2405,11
170	1460,24	2018,57	2276,26	2920,49
180	1460,24	2018,57	2276,26	2920,49
190	1589,09	2207,75	2491,00	3161,31
200	1589,09	2207,75	2491,00	3161,31

A2 / A4

Paket- inhalt Stück	bis M 27x150	bis M 30x100		
	10	10	5	5
	bis M 27x200	bis M 30x200		
	5			

Preise in € per 100 Stück + Mwst. bei Abnahme voller Pakete.

Sechskantschrauben mit Schaft-A4

rostfrei

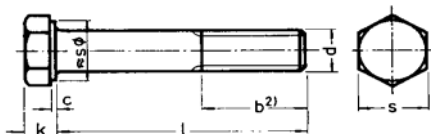

DIN 931

d=	M 5	M 6	M 8	M 10	M 12	M 14	M 16
b ² l < 125	16	18	22	26	30	34	38
c max	0,5	0,5	0,6	0,6	0,6	0,6	0,8
k Nennm.	3,5	4	5,3	6,4	7,5	8,8	10
s	8	10	13	17	19	22	24

Jan 02

d =	M 5	M 6	M 8	M 10	M 12	M 14	M 16
30	11,66	11,50					
35	12,58	12,32	25,05	48,32			
40	13,70	13,29	25,05	46,53	70,56		
45	15,85	15,29	26,59	47,55	69,54	180,74	180,74
50	19,84	17,38	28,63	49,60	70,05	184,32	184,32
55	32,72	24,03	33,75	55,22	77,20	169,24	169,24
60	34,26	27,61	34,77	57,78	78,74	169,24	169,24
65		33,23	45,50	67,49	93,57	185,60	185,60
70		35,28	48,06	69,02	95,10	187,64	187,64
75							
80		43,46	72,09	83,34	111,97	204,00	204,00
90		57,26	84,87	115,04	135,49	228,55	228,55
100		63,40	99,70	145,72	161,06	247,46	247,46
110		83,85	122,71	183,04	197,36	310,35	310,35
120		102,77	139,58	225,99	242,86	351,26	351,26
130		122,20	174,35	289,90	305,24	418,24	418,24
140		141,63	203,49	332,85	358,41	464,76	464,76
150		161,06	232,13	377,84	413,12	509,76	509,76
160		180,49	289,90	469,88	537,37	668,26	668,26
170		218,83	354,32	573,16	674,39	772,56	772,56
180		218,83	354,32	573,16	674,39	772,56	772,56
190			470,90	760,29	833,91	869,19	869,19
200			470,90	760,29	833,91	869,19	869,19

A2 / A4

Paket-		bis M 6x100	bis M 8x100	bis M 10x100	bis M 12x150	bis M 14x120	bis M 16x150
inhalt	200	100	100	100	50	50	25
Stück		bis M 6x180	bis M 8x200	bis M 10x200	bis M 12x200	bis M 14x200	bis M 16x200
		50	50	50	25	25	10

Preise in € per 100 Stück + Mwst. bei Abnahme voller Pakete.

Sechskantschrauben mit Schaft-A4

rostfrei

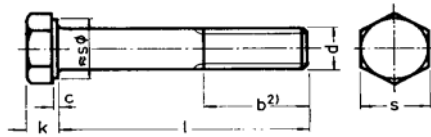

DIN 931

d=	M 16	M 20	M 24
b² l < 125	38	46	54
c max	0,8	0,8	0,8
k Nennm.	10	12,5	15
s	24	30	36

Jan 02

d =	M 16	M 20	M 24
210	1231,19	1432,63	2431,18
220	1231,19	1432,63	2431,18
230	1399,91	1609,54	2668,93
240	1399,91	1609,54	2668,93
250	1568,64	2141,28	2906,68
260	1568,64	2141,28	2906,68
270	1737,36	2356,02	3144,43
280	1737,36	2356,02	3144,43
290	1906,09	2570,77	3382,18
300	1906,09	2570,77	3382,18

A2 / A4

Paket- inhalt Stück	10	10	10
---------------------------	----	----	----

Preise in € per 100 Stück + Mwst. bei Abnahme voller Pakete.

Sechskantschrauben mit Schaft-A4

rostfrei

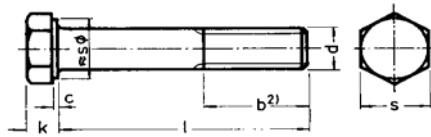

DIN 931

d=	M 18	M 20	M 22	M 24
b² l < 125	42	46	50	54
c max	0,8	0,8	0,8	0,8
k Nennm.	11,5	12,5	14	15
s	27	30	32	36

Jan 02

d =	M 18	M 20	M 22	M 24
65	355,86	288,37		
70	372,73	298,59		
75	412,61	275,07		
80	412,61	313,93	796,59	610,99
90	455,05	361,99	852,32	662,12
100	493,39	399,32	933,62	734,72
110	741,37	494,42	1078,31	827,78
120	802,73	535,83	1167,28	874,31
130	937,71	625,31	1247,55	953,56
140	1027,69	685,13	1416,27	1049,68
150	1115,12	743,42	1545,12	1116,15
160	965,83	965,83	1649,93	1488,88
170	1110,52	1110,52		1649,93
180	1110,52	1110,52	1835,02	1649,93
190	1255,73	1255,73		1850,87
200	1255,73	1255,73	2052,32	1850,87

A2 / A4

Paket- inhalt	bis M 18x150	bis M 20x100		
	25	25	10	10
Stück	bis M 18x200	bis M 20x200		
	10	10		

Preise in € per 100 Stück + Mwst. bei Abnahme voller Pakete.

Sechskantschrauben mit Schaft-A4

rostfrei

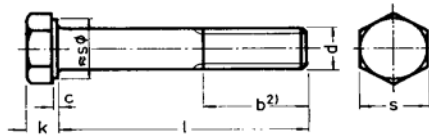

DIN 931

d=	M 27	M 30	M 33	M 36
b2 l < 125	60	66	72	78
c max	0,8	0,8	0,8	0,8
k Nennm.	17	18,7	21	22,5
s	41	46	50	55

Jan 02

d =	M 27	M 30	M 33	M 36
80	1102,85	1408,60		
85				
90	1198,98	1529,27	1899,44	
95				
100	1303,79	1649,93	2044,14	2495,10
110	1408,60	1770,60	2188,83	2656,15
120	1497,06	1891,26	2334,04	2857,09
130	1545,12	1987,90	2478,73	2977,75
140	1641,75	2092,20	2615,76	3138,81
150	1737,87	2213,37	2760,45	3340,26
160	1835,02	2334,04	2897,48	3500,80
170	2052,32	2575,37		
180	2052,32	2575,37	3179,20	4023,85
190	2213,37	2816,70		
200	2213,37	2816,70	3460,92	4345,97

A2 / A4

Paket- inhalt Stück	bis M 27x150	bis M 30x100		
	10	10	5	5
	bis M 27x200	bis M 30x200		
	5	5		

Preise in € per 100 Stück + Mwst. bei Abnahme voller Pakete.

Sechskantschrauben mit Gewinde bis Kopf-A2

rostfrei

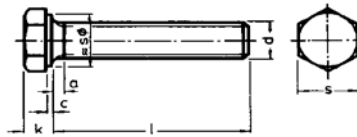

**DIN 933
ISO 4017**

d=	M 3	M 4	M 5	M 6	M 8
a max	1,5	2,1	2,4	3	3,8
c max	0,4	0,4	0,5	0,5	0,6
k Nennm.	2	2,8	3,5	4	5,3
s	5,5	7	8	10	13

Jan 02

d =	M 3	M 4	M 5	M 6	M 8
8	5,88	5,88	5,88		
10	5,62	5,62	5,62	6,90	16,11
12	5,22	5,22	5,22	6,90	15,08
16	4,29	4,29	4,29	4,93	10,23
18		5,62	5,62	7,00	12,78
20	4,86	4,63	4,63	5,62	10,23
22		5,32	6,44	7,82	15,24
25	5,32	5,32	6,14	6,29	12,17
30	5,98	5,98	6,85	7,26	12,83
35		10,23	8,08	7,92	13,86
40		12,27	11,66	8,90	15,13
45		15,59	15,59	13,80	16,87
50		18,41	18,41	15,08	17,90
55			21,73	19,17	27,10
60			23,52	21,73	28,63
65				36,81	35,79
70				36,81	42,44
80				50,62	53,69
90				61,35	75,67
100				82,83	96,12
110					116,57
120					136,51
130					171,79
140					206,05
150					240,31
160					275,07

A2 / A4

Paket- inhalt Stück	500	200	200	100	bis M 8x100 100
					bis M 8x160 50

Preise in € per 100 Stück + Mwst. bei Abnahme voller Pakete.

Sechskantschrauben mit Gewinde bis Kopf-A2

rostfrei

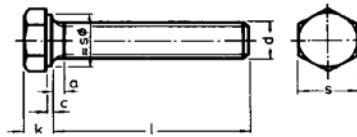

**DIN 933
ISO 4017**

d=	M 10	M 12	M 14	M 16	M 18
a max	4,5	5,3	6	6	7,5
c max	0,6	0,6	0,6	0,8	0,8
k Nennm.	6,4	7,5	8,8	10	11,5
s	17	19	22	24	27

Jan 02					
d =	M 10	M 12	M 14	M 16	M 18
16	30,17				
18					
20	21,99	41,93	95,61	95,61	
22					
25	20,96	31,19	95,61	95,61	
30	23,26	33,23	69,54	69,54	262,29
35	25,56	36,30	69,54	69,54	213,21
40	27,61	39,37	74,14	74,14	196,85
45	29,65	41,93	79,76	79,76	209,12
50	31,70	44,99	84,36	84,36	223,95
55	44,48	48,06	89,99	89,99	243,89
60	47,04	50,62	96,12	96,12	246,95
65	52,66	72,60	103,28	103,28	274,56
70	55,73	77,20	107,88	107,88	282,74
75				127,31	323,65
80	66,47	93,57	127,31	127,31	323,65
90	96,12	130,38	214,23	214,23	529,19
100	123,73	157,99	245,93	245,93	600,77
110	157,99	185,60	302,68	302,68	685,13
120	192,25	227,01	340,01	340,01	759,27
130	233,66	275,07		404,43	915,72
140	275,07	323,14		455,56	997,02
150	315,98	371,20		498,51	1119,73
160	357,39	419,26			

A2 / A4

Paket-	bis M 10x100	bis M 12x150		bis M 16x100	bis M 18x100
inhalt	100	50	50	50	25
Stück	bis M 10x160	bis M 12x160		bis M 16x150	bis M 18x150
	50	25		25	10

Preise in € per 100 Stück + Mwst. bei Abnahme voller Pakete.

Sechskantschrauben mit Gewinde bis Kopf-A2

rostfrei



**DIN 933
ISO 4017**

d=	M 20	M 22	M 24	M 27	M 30	M 36
a max	7,5	7,5	9	9	10,5	12
c max	0,8	0,8	0,8	0,8	0,8	0,8
k Nennm.	12,5	14	15	17	18,7	22,5
s	30	32	36	41	46	55

Jan 02

d =	M 20	M 22	M 24	M 27	M 30	M 36
30	174,86					
35	142,14					
40	131,40					
45	139,58					
50	149,30	443,29	296,55	558,33		
55	162,59	465,79	309,84	618,66		
60	172,82	485,73	322,62	618,66	824,71	
65	183,04	521,52	333,87	670,30	893,73	
70	188,67	521,52	351,77	670,30	893,73	
75	215,76	564,98	377,33			
80	215,76	564,98	377,33	721,94	987,81	1610,56
90	352,79	695,87	627,35	773,07	1073,71	1725,60
100	401,87	762,33	687,17	824,71	1168,30	1855,98
110	457,60	839,03	755,69	944,86	1314,02	2047,72
120	506,69	914,70	833,40	1013,89	1400,42	2147,42
130	610,48	1000,59	901,92	1073,71	1486,32	2262,46
140	662,12	1107,97	996,50	1134,04	1589,09	2385,17
150	721,94	1193,86	1073,71	1202,55	1674,99	2495,10

A2 / A4

Paket- inhalt	bis M 20x100				bis M 30x110	
	25	10	10	10	10	5
Stück	bis M 20x150				bis M 30x150	
	10				5	

Preise in € per 100 Stück + Mwst. bei Abnahme voller Pakete.

Sechskantschrauben mit Gewinde bis Kopf-A4

rostfrei

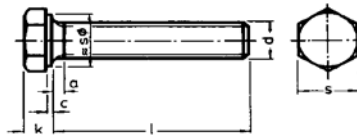

**DIN 933
ISO 4017**

d=	M 3	M 4	M 5	M 6	M 8
a max	1,5	2,1	2,4	3	3,8
c max	0,4	0,4	0,5	0,5	0,6
k Nennm.	2	2,8	3,5	4	5,3
s	5,5	7	8	10	13

Jan 02					
d =	M 3	M 4	M 5	M 6	M 8
8	7,16	7,16	7,16		
10	6,90	6,90	6,90	10,12	21,99
12	6,49	6,49	6,49	9,31	21,47
16	5,27	5,27	5,78	7,31	16,92
18		6,95	7,72	10,23	21,53
20	5,57	5,57	6,39	7,92	16,92
22		8,49	9,10	10,99	21,53
25	6,80	6,80	7,31	8,74	17,13
30	7,72	7,72	8,54	9,97	18,15
35	13,29	13,29	12,32	11,76	20,20
40	17,38	17,38	15,34	13,24	21,22
45		20,45	20,45	17,90	25,05
50		21,99	21,99	20,71	26,74
55			29,65	27,61	35,28
60			31,70	29,65	37,84
65				49,08	51,13
70				49,08	54,20
80				67,49	66,47
90				81,81	96,63
100				110,44	119,13
110					141,63
120					164,12
130					212,44
140					257,69
150					302,68
160					347,68
Paketinhalt Stück	500	200	200	100	bis M 8x100 100 bis M 8x160 50

Preise in € per 100 Stück + Mwst. bei Abnahme voller Pakete.

A2 / A4

Sechskantschrauben mit Gewinde bis Kopf-A4

rostfrei



**DIN 933
ISO 4017**

d=	M 10	M 12	M 14	M 16	M 18
a max	4,5	5,3	6	6	7,5
c max	0,6	0,6	0,6	0,8	0,8
k Nennm.	6,4	7,5	8,8	10	11,5
s	17	19	22	24	27

Jan 02

d =	M 10	M 12	M 14	M 16	M 18
16	39,88				
18					
20	30,68	55,73	149,81	149,81	
22					
25	29,65	46,53	138,56	138,56	
30	31,70	46,53	118,11	118,11	373,24
35	33,23	50,11	118,11	118,11	334,89
40	36,30	51,64	118,11	118,11	334,89
45	39,88	55,73	120,66	120,66	334,89
50	43,46	59,82	127,31	127,31	349,72
55	56,24	72,09	141,12	141,12	376,31
60	58,29	73,11	144,18	144,18	380,91
65	71,07	94,08	167,19	167,19	423,86
70	74,65	97,66	172,30	172,30	436,13
75					
80	92,03	112,48	195,31	195,31	482,15
90	135,49	139,58	278,65	278,65	697,91
100	173,84	163,10	327,74	327,74	822,15
110	219,34	238,26	423,35	423,35	1000,59
120	270,47	296,55	481,12	481,12	1088,03
130	354,32	386,54		547,59	1277,20
140	414,14	463,74		603,83	1371,79
150	482,66	540,94		669,79	1513,42
160	547,08	618,15			

A2 / A4

Paket- inhalt	bis M 10x100	bis M 12x150		bis M 16x100	bis M 18x100
Stück	100	50	50	50	25
	bis M 10x160	bis M 12x160		bis M 16x150	bis M 18x150
	50	25		25	10

Preise in € per 100 Stück + Mwst. bei Abnahme voller Pakete.

Sechskantschrauben mit Gewinde bis Kopf-A4

rostfrei

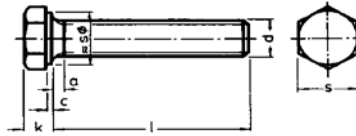

**DIN 933
ISO 4017**

d=	M 20	M 22	M 24	M 27	M 30	M 36
a max	7,5	7,5	9	9	10,5	12
c max	0,8	0,8	0,8	0,8	0,8	0,8
k Nennm.	12,5	14	15	17	18,7	22,5
s	30	32	36	41	46	55

Jan 02

d =	M 20	M 22	M 24	M 27	M 30	M 36
30	249,00					
35	233,66					
40	223,43					
45	223,43					
50	233,15	875,33	547,08	933,62		
55	251,04	892,20	557,82	933,62		
60	254,11	916,23	572,64	981,68	1287,43	
65	282,74	948,95	593,10	1086,49	1287,43	
70	290,92	998,04	623,77	1086,49	1344,18	
75	266,38		677,97			
80	321,60	1084,45	677,97	1167,28	1432,63	2553,89
90	465,27	1385,60	925,43	1255,73	1569,15	2730,29
100	548,10	1523,64	1006,22	1336,00	1730,21	3067,74
110	667,23	1868,25	1167,79	1448,48	1835,02	3228,80
120	725,52	2040,05	1274,65	1529,27	1931,65	3389,85
130	851,30	2236,38	1397,36	1609,54	2052,32	3573,92
140	914,70	2400,00	1501,66	1730,21	2172,98	3780,99
150	1008,78	2609,62	1631,02	1850,87	2293,65	3949,72

A2 / A4

Paket- inhalt	bis M 20x100				bis M 30x110	
	25	10	10	10	10	5
Stück	bis M 20x150				bis M 30x150	
	10				5	

Preise in € per 100 Stück + Mwst. bei Abnahme voller Pakete.

Sechskantmuttern

rostfrei

metrisches Gewinde

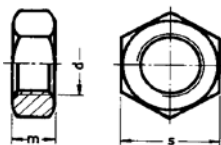

DIN 934
ISO 4032

Jan 02

d =	m max	s max	A2	A4
M 2	1,35	4	8,85	20,63
M 2,5	1,75	5	7,75	13,09
M 3	2,4	5,5	1,84	2,40
M 3,5	2,55	6	8,59	18,82
M 4	3,2	7	2,10	2,71
M 5	4	8	2,45	2,91
M 6	5	10	3,73	4,50
M 8	6,5	13	6,85	8,59
M 10	8	17	14,62	18,46
M 12	10	19	20,91	25,46
M 14	11	22	36,71	52,66
M 16	13	24	36,71	52,66
M 18	15	27	93,57	128,85
M 20	16	30	93,57	128,85
M 22	18	32	212,70	260,76
M 24	19	36	212,70	260,76
M 27	22	41	405,45	494,42
M 30	24	46	565,49	625,82
M 33	26	50	848,74	1336,51
M 36	29	55	1229,65	1899,95
M 39	31	60	1570,17	2468,51
M 42	34	65	2032,38	3188,40
M 45	36	70	2576,90	4007,49
M 48	38	75	3239,53	4196,67
M 52	42	80	3914,95	5128,75

A2 / A4

Paket- inhalt Stück	M 2 bis M 8	1000	M 22 bis M 24	50
	M 10 bis M 12	500	M 27 bis M 36	25
	M 14 bis M 16	200	M 39 bis M 52	lose
	M 18 bis M 20	100		

Preise in € per 100 Stück + MwSt. bei Abnahme voller Pakete.

Sechskantmuttern
rostfrei
 metrisches Feingewinde

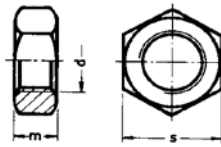

DIN 934
ISO 4032

d =	m max	s max	Jan 02	
			A2	A4
M 8x1	6,5	13	28,63	44,99
M 10x1	8	17	56,42	77,72
M 10x1,25	8	17	56,42	77,72
M 12x1,25	10	19	98,17	132,42
M 12x1,5	10	19	82,88	119,64
M 14x1,5	11	22	109,88	156,45
M 16x1,5	13	24	132,30	172,82
M 18x1,5	15	27	232,64	292,46
M 20x1,5	16	30	242,17	312,40
M 20x2	16	30	242,17	312,40
M 22x1,5	18	32	405,45	505,15
M 24x1,5	19	36	410,36	555,26
M 24x2	19	36	410,36	555,26
M 27x1,5	22	41	665,70	1016,96
M 27x2	22	41	665,70	1016,96
M 30x1,5	24	46	918,28	1249,59
M 30x2	24	46	918,28	1249,59
M 36x1,5	29	55	1803,32	2469,53
M 36x2	29	55	1803,32	2469,53

A2 / A4

Paket- inhalt Stück	M 8x1 bis M 12x1,5	500
	M 14x1,5 bis M 16x1,5	200
	M 18x1,5 bis M 20x2	100
	M 22x1,5 bis M 24x2	50
	M 27x1,5 bis M 30x2	25
	M 36x1,5 bis M 36x3	lose

Preise in € per 100 Stück + Mwst. bei Abnahme voller Pakete.

Sechskantmuttern niedrige Form

rostfrei

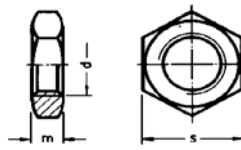

DIN 936
ISO 4035

d =	m max	s max	Jan 02	
			A2	A4
M 8	5	13	30,68	37,07
M 10	6	17	58,80	69,02
M 12	7	19	84,36	97,15
M 14	8	22	104,81	
M 16	8	24	122,71	148,27
M 18	9	27	166,17	
M 20	9	30	212,19	258,20
M 22	10	32	265,87	
M 24	10	36	314,44	388,58
M 27	12	41	465,27	
M 30	12	46	605,88	754,15
M 33	14	50	920,32	
M 36	14	55	1227,10	

A2 / A4

Paket- inhalt Stück	M 8	1000	M 18 bis M 20	100
	M 10 bis M 12	500	M 22 bis M 24	50
	M 14 bis M 16	200	M 27 bis M 36	25

Preise in € per 100 Stück + Mwst. bei Abnahme voller Pakete.

Senkschraube mit Schlitz-A2

rostfrei

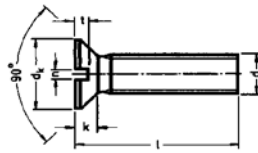

DIN 963
ISO 2009

d=	M 2	M 2,5	M 3	M 4	M 5	M 6	M 8	M 10
dk max	3,8	4,7	5,6	7,5	9,2	11	14,5	18
k max	1,2	1,5	1,65	2,2	2,5	3	4	5
n	0,5	0,6	0,8	1	1,2	1,6	2	2,5
t max	0,6	0,7	0,85	1,1	1,3	1,6	2,1	2,6

Jan 02

d =	M 2	M 2,5	M 3	M 4	M 5	M 6	M 8	M 10
5	3,32	3,32	5,06	8,64				
6	3,48	3,48	2,91	4,50	6,80			
8	3,68	3,68	2,66	4,35	5,98	10,74		
10	4,04	4,04	2,45	3,78	5,98	7,16		
12	4,35	4,35	2,51	3,48	4,42	6,90		
16	4,60	4,60	2,86	3,63	5,11	6,24	16,41	
18			4,35	5,37	7,72	9,31		
20	6,14	6,14	3,32	4,12	5,93	7,16	17,08	33,23
22			5,47	6,03	9,05	10,71		
25	9,46	9,46	4,19	4,63	6,95	8,23	20,45	37,68
30			6,19	6,24	7,87	9,97	21,73	42,28
35			9,00	8,49	9,56	11,91	24,29	46,63
40			11,56	10,69	12,37	15,49	26,84	51,13
45			26,08	17,49	15,54	16,57	32,62	55,22
50			26,08	17,49	20,30	23,52	35,18	59,82
60			32,72	24,54	31,44	36,97	51,13	77,72
70				42,44	42,44	41,41	55,22	86,41
80				55,22	48,57	46,02	61,35	94,59
90					60,33	50,62	66,47	103,28
100					64,42	56,24	69,54	110,44

A2 / A4

Paket- inhalt Stück	M 2	M 2,5	M 3	M 4	M 5	M 6	M 8	M 10
	1000	1000	1000	1000	bis M5x40	bis M 6x20	bis M 8x60	bis M 10x35
					500	500	200	200
					bis M 5x100	bis M 6x100	bis M 8x100	bis M 10x60
					200	200	100	100
							100	bis M10x100
								50

Preise in € per 100 Stück + Mwst. bei Abnahme voller Pakete.

Senkschraube mit Schlitz-A4

rostfrei

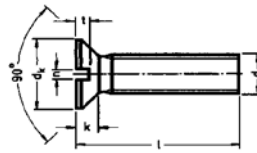

**DIN 963
ISO 2009**

d=	M 2	M 2,5	M 3	M 4	M 5	M 6	M 8	M 10
dk max	3,8	4,7	5,6	7,5	9,2	11	14,5	18
k max	1,2	1,5	1,65	2,2	2,5	3	4	5
n	0,5	0,6	0,8	1	1,2	1,6	2	2,5
t max	0,6	0,7	0,85	1,1	1,3	1,6	2,1	2,6

Jan 02

d =	M 2	M 2,5	M 3	M 4	M 5	M 6	M 8	M 10
5	4,14	4,14	6,65	10,74				
6	4,35	4,35	3,99	5,83				
8	4,60	4,60	3,37	5,52	7,16			
10	5,04	5,04	2,86	4,65	7,16	10,28		
12	5,42	5,42	3,02	4,50	5,57	9,87		
16	5,75	5,75	3,48	4,70	6,49	9,46	23,01	
18			5,01	6,70	9,97	14,26		
20	7,67	7,67	3,83	5,16	7,57	10,99	23,67	46,02
22			7,16	8,39	11,50	16,62		
25	9,46	9,46	5,52	6,44	8,74	12,78	26,84	52,66
30			6,19	8,49	9,97	14,78	29,40	58,80
35			10,99	10,23	13,75	18,66	33,23	65,45
40			13,91	13,14	15,34	23,01	37,07	71,58
45			29,65	19,74	19,02	25,31	44,28	77,72
50			29,65	19,74	20,45	26,74	49,24	83,85
60			41,41	31,19	29,25	33,75	59,77	108,39
70				53,17	47,55	56,24	95,10	171,79
80				65,45	54,71	67,49	115,04	202,47
90					63,40	84,87	129,87	233,15
100					73,11	209,63	153,39	264,34

A2 / A4

Paket- inhalt Stück	1000	1000	1000	1000	bis M5x40 500	bis M 6x20 500	bis M 8x60 200	bis M 10x35 200
					bis M 5x100 200	bis M 6x100 200	bis M 8x100 100	bis M 10x60 100
							100 bis M10x100	50

Preise in € per 100 Stück + Mwst. bei Abnahme voller Pakete.

Senkschraube mit Schlitz-A2

rostfrei

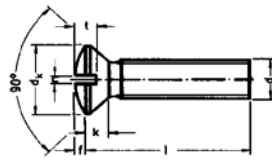

**DIN 964
ISO 2010**

d=	M 2	M 2,5	M 3	M 4	M 5	M 6	M 8	M 10
d k max	3,8	4,7	5,6	7,5	9,2	11	14,5	18
f~	0,5	0,6	0,75	1	1,25	1,5	2	2,5
k max	1,2	1,5	1,65	2,2	2,5	3	4	5
n	0,5	0,6	0,8	1	1,2	1,6	2	2,5
t max	0,8	1	1,45	1,9	2,3	2,8	3,7	4,6

Jan 02

d =	M 2	M 2,5	M 3	M 4	M 5	M 6	M 8	M 10
5	3,32	3,32						
6	3,48	3,48	3,32					
8	3,68	3,68	3,02	4,81				
10	4,04	4,04	2,71	4,14	6,65	8,23		
12	4,35	4,35	2,76	3,89	5,04	7,92		
16	4,60	4,60	3,12	4,24	5,78	7,16	18,82	
20	6,14	6,14	3,73	4,35	6,44	7,21	19,84	44,99
25		21,22	4,70	5,16	7,57	9,56	23,01	48,06
30		28,63	5,16	6,70	8,95	10,63	24,95	52,66
35			9,66	10,23	10,99	13,70	27,51	55,73
40			12,73	12,78	14,11	17,79	30,68	63,91
45			26,48	15,34	16,11	19,17	36,45	68,00
50			26,48	17,90	20,86	26,89	43,46	73,11
60				27,92	31,70	36,25	53,69	98,17
70				57,26	46,37	55,73	82,32	
80				84,36	51,64	64,93	96,12	
90					56,75	74,65	109,42	
100					61,35	83,85	123,22	

A2 / A4

Paket-					bis M5x40	bis M 6x20	bis M 10x35
inhalt	1000	1000	500	500	500	500	200
Stück					bis M 5x100	bis M 6x100	bis M 10x60
					200	200	100

Preise in € per 100 Stück + Mwst. bei Abnahme voller Pakete.

Senkschraube mit Schlitz-A4

rostfrei

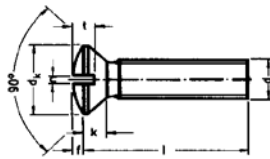

**DIN 964
ISO 2010**

d=	M 2	M 2,5	M 3	M 4	M 5	M 6	M 8	M 10
d k max	3,8	4,7	5,6	7,5	9,2	11	14,5	18
f~	0,5	0,6	0,75	1	1,25	1,5	2	2,5
k max	1,2	1,5	1,65	2,2	2,5	3	4	5
n	0,5	0,6	0,8	1	1,2	1,6	2	2,5
t max	0,8	1	1,45	1,9	2,3	2,8	3,7	4,6

Jan 02

d =	M 2	M 2,5	M 3	M 4	M 5	M 6	M 8	M 10
5	4,14							
6	4,35	4,35	4,35	7,98				
8	4,60	4,60	3,73	6,34				
10	5,06	5,06	3,22	5,16	7,98	11,81		
12	5,42	5,42	3,32	5,01	6,60	11,25		
16	7,87	5,75	3,78	5,32	7,31	10,89	26,84	
20	10,53	7,67	4,29	5,78	7,72	12,68	28,12	55,22
25		21,22	5,73	7,16	9,20	14,78	30,68	57,78
30		28,63	8,08	9,41	11,76	16,87	34,51	61,87
35			12,58	13,50	15,24	21,12	37,73	69,02
40			16,51	18,30	18,97	28,12	42,85	76,18
45			35,43	24,39	22,50	29,55	52,05	83,85
50			35,43	29,91	40,80	42,90	62,58	98,17
60				38,65	51,13	45,71	75,93	134,98
70				78,23	62,89	68,51	112,48	
80				98,68	70,05	81,81	131,91	
90					77,20	94,59	151,85	
100					83,85	107,37	171,79	

A2 / A4

Paket- inhalt Stück	1000	1000	500	500	bis M5x40 500	bis M 6x20 500	200	bis M 10x35 200
					bis M 5x100 200	bis M 6x100 200		bis M 10x60 100

Preise in € per 100 Stück + Mwst. bei Abnahme voller Pakete.

Senkschrauben-A2

rostfrei

mit Kreuzschlitz H (phillips)

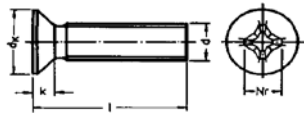

DIN 965
ISO 7046

d	M 2	M 2,5	M 3	M 4	M 5	M 6	M 8	M 10
dk max	3,8	4,7	5,6	7,5	9,2	11	14,5	18
k max	1,2	1,5	1,65	2,2	2,5	3	4	5
Kr.Nr.	2,35	1	1	2	2	3	4	9,6

Jan 02

d =	M 2	M 2,5	M 3	M 4	M 5	M 6	M 8	M 10
5	5,83	5,83	5,62	7,57				
6	5,83	5,83	3,71	5,98	14,83			
8	5,83	5,83	3,96	5,98	10,69	17,69		
10	5,83	5,83	4,22	6,24	10,53	13,29		
12	6,34	6,34	4,50	6,60	10,69	13,96	28,63	
16	6,75	6,75	4,88	7,41	11,86	15,85	30,83	96,63
20	7,77	7,77	5,57	8,18	13,29	17,13	34,77	87,94
25			6,08	9,51	15,13	19,17	40,39	94,59
30			8,95	11,20	17,64	22,50	41,93	101,24
35			16,36	14,06	19,94	24,80	43,97	113,51
40			18,41	15,08	23,26	28,12	47,70	122,71
45				34,26	28,58	31,34	51,08	125,78
50				34,26	29,96	35,64	57,78	125,78
60				38,86	37,48	40,39	64,42	141,12
70					50,62	60,33	75,67	
80					59,31	69,54	87,94	
90					65,96	85,39	98,17	
100						91,52	106,35	

A2 / A4

Paket- inhalt Stück	1000	1000	500	500	bis M 5x20 500	200	bis M 8x20 200	bis M 10x35 200
					bis M 5x90 200		bis M 8x100 100	bis M 10x60 100

Preise in € per 100 Stück + Mwst. bei Abnahme voller Pakete.

Senkschrauben-A4

rostfrei

mit Kreuzschlitz H (phillips)

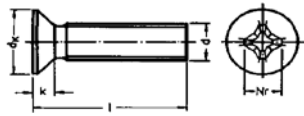

DIN 965
ISO 7046

d	M 2	M 2,5	M 3	M 4	M 5	M 6	M 8	M 10
dk max	3,8	4,7	5,6	7,5	9,2	11	14,5	18
k max	1,2	1,5	1,65	2,2	2,5	3	4	5
Kr.Nr.	2,35	1	1	2	2	3	4	9,6

Jan 02

d =	M 2	M 2,5	M 3	M 4	M 5	M 6	M 8	M 10
5	9,31	9,31	9,00	10,07				
6	9,31	9,31	5,93	9,56	18,61			
8	9,31	9,31	5,78	8,64	12,99	23,21		
10	9,31	9,31	6,39	9,23	13,47	20,20		
12	10,12	10,12	6,85	9,92	14,42	21,04	56,75	
16	10,79	10,79	7,44	10,63	15,49	22,80	53,17	154,41
20	12,42	12,42	8,28	11,94	16,90	24,57	57,26	140,60
25			9,71	14,19	20,20	28,63	61,35	151,34
30			14,32	17,90	23,62	30,24	71,07	162,08
35			26,18	22,50	31,90	39,68	82,83	181,51
40			29,45	24,13	30,37	40,03	91,52	196,34
45				54,71	49,49	53,17	127,82	201,45
50				54,71	52,15	54,20	127,82	201,45
60				61,87	68,00	64,93	176,91	225,99
70					80,78	96,63	191,73	
80					95,10	111,46	201,96	
90					112,48	136,51	227,52	
100						152,36	245,42	

A2 / A4

Paket- inhalt Stück	1000	1000	500	500	500	200	100	100
---------------------------	------	------	-----	-----	-----	-----	-----	-----

Preise in € per 100 Stück + Mwst. bei Abnahme voller Pakete.

Linsensenkschraube-A2

rostfrei

Kreuzschlitz H (Phillips)

DIN 966

ISO 7047



d	M 2,5	M 3	M 4	M 5	M 6	M 8
dk max	4,7	5,6	7,5	9,2	11	14,5
f~	0,6	0,75	1	1,25	1,5	2
k max	1,5	1,65	2,2	2,5	3	4
Kr.Nr.	1	1	2	2	3	4

Jan 02

d =	M 2,5	M 3	M 4	M 5	M 6	M 8
5		5,62				
6	6,95	3,71	5,98	14,83		
8	6,95	3,96	5,98	10,69	15,08	
10	6,95	4,22	6,24	10,53	13,29	
12	7,67	4,50	6,60	10,69	13,96	
16	9,20	4,88	7,41	11,86	15,85	23,62
20		5,57	8,18	13,29	17,13	25,05
25		6,08	9,51	15,13	19,17	30,78
30		8,95	11,20	17,64	22,50	33,64
35			14,06	19,94	24,80	37,22
40			15,08	23,26	28,12	39,27
45			21,73	30,93	33,23	79,76
50			21,99	32,72	33,75	79,76
60				42,44	40,65	110,44
70				50,62	60,33	123,73
80				69,54	69,54	134,47

A2 / A4

Paketinhalt	500	500	500	bis M 5x20 500	200	200
Stück				bis M 5x80 200		

Preise in € per 100 Stück + Mwst. bei Abnahme voller Pakete.

Linsensenkschrauben-A4

rostfrei

Kreuzschlitz H (Phillips)

DIN 966

ISO 7047



d	M 2,5	M 3	M 4	M 5	M 6	M 8
dk max	4,7	5,6	7,5	9,2	11	14,5
f~	0,6	0,75	1	1,25	1,5	2
k max	1,5	1,65	2,2	2,5	3	4
Kr.Nr.	1	1	2	2	3	4

Jan 02

d =	M 2,5	M 3	M 4	M 5	M 6	M 8
5		7,67				
6	10,48	5,93	9,56	23,72		
8	10,48	6,34	8,64	15,03		
10	10,48	6,39	9,23	13,47	20,20	
12	11,66	6,85	9,92	14,42	21,04	
16	12,27	7,44	10,63	15,49	22,80	53,17
20		8,28	11,94	16,90	23,62	57,26
25		10,40	14,19	20,20	26,94	61,35
30		14,32	17,90	23,62	30,24	71,07
35			18,41	31,90	33,80	82,83
40			22,75	37,22	40,03	91,52
45			28,63	49,49	53,17	127,82
50			31,44	52,15	54,20	127,82
60				68,00	64,93	176,91
70				80,78	96,63	191,73
80				91,01	111,46	203,49

A2 / A4

Paketinhalt	500	500	500	bis M 5x20 500	200	200
Stück				bis M 5x80 200		

Preise in € per 100 Stück + Mwst. bei Abnahme voller Pakete.

**Gewindestangen
rostfrei**

Länge = 1 Meter



DIN 975

Jan 02

d=	A2	A4
M 3	220,88	227,01
M 4	184,06	196,34
M 5	233,15	263,83
M 6	282,23	325,18
M 8	398,81	515,38
M 10	564,46	736,26
M 12	797,61	1079,84
M 14	1104,39	1503,19
M 16	1227,10	1840,64
M 18	2699,61	3374,51
M 20	2086,06	2883,68
M 24	2454,19	3374,51
M 27	5029,87	6787,07
M 30	6112,17	7661,99
M 33	7893,91	9914,94
M 36	9289,12	11235,29

A2 / A4

Paket- inhalt Stück	lose	lose
---------------------------	------	------

Preise in € per 100 Stück + Mwst. bei Abnahme voller Pakete.

Sechskantmuttern rostfrei

selbstsichernd
hohe Form
Sicherungsring: Polyamid

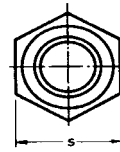
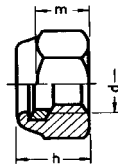

**DIN 982
ISO 7040**

Jan 02

d =	h max	m	s	A2	A4
M 5	6,3	3,5	8	12,27	15,85
M 6	8	4,5	10	15,34	21,47
M 8	9,5	6	13	23,01	36,30
M 10	11,5	7	17	48,06	74,14
M 12	14	9	19	72,60	81,81
M 16	18	11	24	143,16	331,32
M 20	22	15	30	283,77	609,46
M 24	28	16	36	966,34	1452,06

A2 / A4

Paket- inhalt Stück	M 5 bis M 6	1000
	M 8	500
	M 10	200
	M 12	100
	M 16	50
	M 20 bis M 24	25

Preise in € per 100 Stück + MwSt. bei Abnahme voller Pakete.

Sechskantmutter rostfrei

selbstsichernd

niedrige Form

Sicherungsring: Polyamid

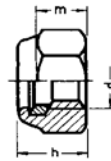

DIN 985

Jan 02

d =	h max	m	s	A2	A4
M 2,5	3,5	2,3	5	24,29	37,38
M 3	4	2,4	5,5	13,45	24,95
M 4	5	2,9	7	10,84	22,24
M 5	5	3,2	8	11,45	22,62
M 6	6	4	10	13,70	28,89
M 8	8	5,5	13	23,72	40,14
M 10	10	6,5	17	49,49	88,20
M 12	12	8	19	69,94	135,24
M 14	14	9,5	21	147,25	242,86
M 16	16	10,5	24	182,02	293,99
M 18	18,5	13	27	245,42	370,69
M 20	20	14	30	310,86	434,60
M 22	22	15	32	463,23	728,59
M 24	24	15	36	513,34	779,72
M 27	27	17	41	777,16	1508,31
M 30	30	19	46	1063,48	2505,32

A2 / A4

Paket- inhalt Stück	M 2,5 bis M 8	1000
	M 10 bis M 12	500
	M 14	200
	M 16	100
	M 18 bis M 24	50
	M 27 bis M 30	25

Preise in € per 100 Stück + Mwst. bei Abnahme voller Pakete.

Spannstifte-A2
rostfrei
 schwere Ausführung

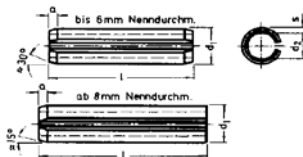

DIN 1481
ISO 8752

Nenn- d.-m.	1	1,5	2	2,5	3	3,5
a	0,15	0,25	0,35	0,4	0,5	0,6
d1 max	1,3	1,8	2,4	2,9	3,5	4
d2 ~	0,8	1,1	1,5	1,8	2,1	2,3
s	0,2	0,3	0,4	0,5	0,6	0,75

Jan 02

d =	1	1,5	2	2,5	3	3,5
4	8,08	7,67	7,75	8,41	8,90	14,55
5	8,18	7,87	7,80	8,95	9,54	14,93
6	8,18	8,08	6,70	8,95	8,82	15,06
8	8,23	8,21	7,11	9,31	10,00	16,69
10	8,74	8,77	7,41	9,82	10,79	16,92
12	8,95	8,95	7,69	10,15	11,66	19,45
14	9,31	9,31	8,00	10,89	13,34	21,99
16	9,61	9,61	8,46	11,45	13,93	23,90
18	9,94	9,94	8,82	12,27	14,47	25,67
20	10,38	10,74	9,41	13,17	15,06	28,33
22				13,86	16,77	29,83
24				14,55	17,54	32,11
26				15,42	18,18	33,90
28				16,46	19,05	35,15
30				17,49	20,17	36,92
32						39,19
36						42,46
40						47,55

A2 / A4

Paket- inhalt Stück	1000	1000	1000	1000	1000	1000

Preise in € per 100 Stück + Mwst. bei Abnahme voller Pakete.

Spannstifte-A2
rostfrei
 schwere Ausführung

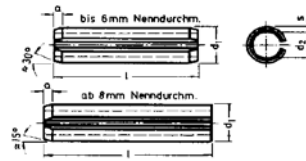

DIN 1481
ISO 8752

Nenn-d.-m.	4	4,5	5	6	8	10
a	0,65	0,8	0,9	1,2	2	2
d1 max	4,6	5,1	5,6	6,7	8,8	10,8
d2 ~	2,8	2,9	3,4	3,9	5,5	6,5
s	0,8	1	1	1,25	1,5	2

Jan 02

d =	4	4,5	5	6	8	10
4	13,93					
5	14,29					
6	12,23	16,92				
8	13,52	19,45				
10	13,75	20,76	18,87			
12	15,82	22,74	21,35			
14	17,90	25,28	23,65	28,68		
16	19,40	27,05	26,23	30,98		
18	20,81	29,32	28,35	36,34		
20	22,98	32,36	30,75	42,23	61,35	
22	24,24	34,15	32,82	45,15	70,97	
24	26,05	36,43	35,28	48,62	74,03	
26	27,51	38,19	37,32	52,51	76,90	
28	28,53	40,95	40,39	56,27	82,27	
30	29,94	44,00	43,92	59,92	88,20	131,89
32	31,75	46,02	45,51	64,58	96,43	
36	34,46	54,61	50,69	71,38	104,35	
40	38,58	58,39	55,63	87,79	127,18	189,92
45		63,99	59,87	101,31	139,71	207,28
50		69,54	67,49	115,24	148,07	223,56
55				128,59	157,71	0,00
60				141,93	167,35	254,32
65					176,40	

A2 / A4

Paketinhalt Stück	200	200	200	200	200	bis 10x55 200 bis 10x100 100
-------------------	-----	-----	-----	-----	-----	---------------------------------------

Preise in € per 100 Stück + Mwst. bei Abnahme voller Pakete.

Sechskant-Hutmuttern

rostfrei

hohe Form

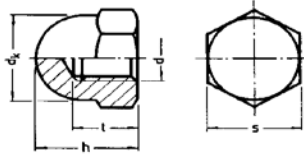

DIN 1587

Jan 02

d =	dk max	h	s	t	A2	A4
M 3	5,5	7	5,5		17,38	36,81
M 4	7	8	7	6	17,59	37,84
M 5	8	10	8	8	20,25	40,90
M 6	10	12	10	8	25,77	47,04
M 8	13	15	13	11	49,08	77,72
M 10	16	18	17	13	79,76	124,75
M 12	18	22	19	16	122,71	153,39
M 14	21	25	22	18	245,42	327,23
M 16	23	28	24	21	214,74	331,32
M 18	26	32	27	25	388,58	593,10
M 20	28	34	30	26	429,48	597,19
M 22	33	39	34	29	674,90	981,68
M 24	34	42	36	31	797,61	1063,48

A2 / A4

Paket- inhalt Stück	M 3 bis M 6	500
	M 8 bis M 12	100
	M 14 bis M 20	50
	M 22 bis M 30	25

Preise in € per 100 Stück + Mwst. bei Abnahme voller Pakete.

Zahnscheiben-A2

DIN 6797

Form A außengezahnt
Form I innverzahnt

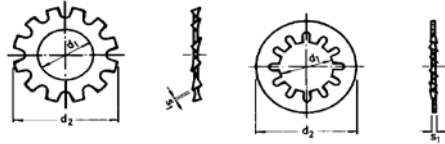

				Jan 02
d =	f. M	d2	s1	Preis
2,2	M 2	4,5	0,3	1,46
2,7	M 2,5	5,5	0,4	1,46
3,2	M 3	6,0	0,4	1,25
4,3	M 4	8,0	0,5	1,56
5,3	M 5	10,0	0,6	2,22
6,4	M 6	11,0	0,7	2,68
7,4	M 7	12,5	0,8	3,73
8,4	M 8	15,0	0,8	4,65
10,5	M 10	18,0	0,9	7,16
13,0	M 12	20,5	1,0	8,85
15,0	M 14	24,0	1,0	13,19
17,0	M 16	26,0	1,2	16,44
19,0	M 18	30,0	1,4	28,38
21,0	M 20	33,0	1,4	34,79
23,0	M 22	36,0	1,5	40,37
25,0	M 24	38,0	1,5	45,58
28,0	M 27	44,0	1,6	62,25
31,0	M 30	48,0	1,6	73,47

A2 / A4

Paket- inhalt Stück	2,2 bis 6,4	1000
	7,4 bis 13,0	500
	15,0 bis 19,0	200
	21,0 bis 31,0	100

Preise in € per 100 Stück + Mwst. bei Abnahme voller Pakete.

Fächerscheiben

rostfrei

Form A außengezahnt

Form I innenverzahnt

DIN 6798

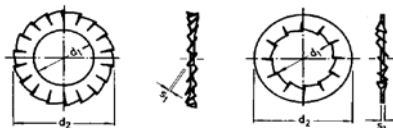

Jan 02

d =	f. M	d2	s1	A 2	A 4
2,2	M 2	4,5	0,3	1,71	2,91
3,2	M 3	6,0	0,4	1,48	1,89
4,3	M 4	8,0	0,5	1,87	2,15
5,3	M 5	10,0	0,6	2,61	3,02
6,4	M 6	11,0	0,7	3,07	3,58
7,4	M 7	12,5	0,8	4,17	6,65
8,4	M 8	15,0	0,8	5,34	5,32
10,5	M 10	18,0	0,9	8,13	8,44
13,0	M 12	20,5	1,0	10,07	10,23
15,0	M 14	24,0	1,0	14,55	17,28
17,0	M 16	26,0	1,2	18,25	22,29
19,0	M 18	30,0	1,4	26,89	37,17
21,0	M 20	33,0	1,4	33,26	37,48
23,0	M 22	36,0	1,5	39,52	58,80
25,0	M 24	38,0	1,5	43,18	59,82
28,0	M 27	44,0	1,6	67,06	170,77
31,0	M 30	48,0	1,6	81,60	191,22

A2 / A4

Paket- inhalt Stück	2,2 bis 7,4	1000
	8,4 bis 13,0	500
	15,0 bis 19,0	200
	21,0 bis 25,0	100
	28,0 bis 31,0	50

Preise in € per 100 Stück + Mwst. bei Abnahme voller Pakete.

Sicherungsscheiben-Nirosta für Wellen

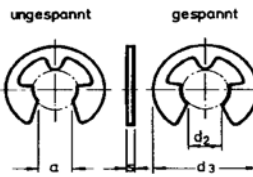

DIN 6799

Wellen-d					Jan 02
d =	d1 von -bis	s	a	d3 max	
RA 1,5	2,0-2,5	0,4	1,28	4,25	9,58
RA 1,9	2,5-3,0	0,5	1,61	4,8	3,56
RA 2,3	3,0-4,0	0,6	1,94	6,3	2,73
RA 3,2	4,0-5,0	0,6	2,70	7,3	3,38
RA 4	5,0-7,0	0,7	3,34	9,3	4,84
RA 5	6,0-8,0	0,7	4,11	11,3	5,83
RA 6	7,0-9,0	0,7	5,26	12,3	7,03
RA 7	8,0-11,0	0,9	5,84	14,3	9,90
RA 8	9,0-12,0	1	6,52	16,3	13,91
RA 9	10,0-14,0	1,1	7,63	18,8	20,16
RA 10	11,0-15,0	1,2	8,32	20,4	26,00
RA 12	13,0-18,0	1,3	10,45	23,4	37,47
RA 15	16,0-24,0	1,5	12,61	29,4	88,26

A2 / A4

Paket- inhalt Stück	1,2 bis 1,9	10000
	2,3 bis 4	5000
	5 bis 7	2500
	8	2000
	9 bis 12	1000
	15	500

Preise in € per 100 Stück + Mwst. bei Abnahme voller Pakete.

Zylinderschrauben mit Innensechskant-A2

rostfrei
niedriger Kopf
mit Schlüsselführung

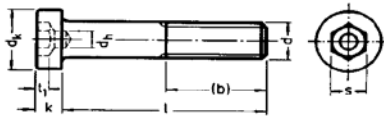

DIN 6912

d	M 4	M 5	M 6	M 8	M 10
(b)	14	16	18	22	26
dh min	2	2,5	3	4	5
dk max	7	8,5	10	13	16
k max	2,8	3,5	4	5	6,5
s	3	4	5	6	8
t1 min	1,48	1,88	2,38	2,88	3,35

Jan 02

d =	M 4	M 5	M 6	M 8	M 10
10	25,05	25,05	31,19	55,73	
12	25,05	25,05	31,19	55,73	
16	17,64	19,68	24,80	50,11	101,24
20	18,66	20,96	26,84	42,95	86,92
25	19,94	22,24	28,12	40,90	81,81
30	25,05	26,08	30,68	42,95	89,48
35	27,61	28,89	34,77	48,32	93,57
40	30,42	31,44	38,09	52,92	100,21
45		36,81	36,30	61,87	117,60
50		41,93	50,62	69,54	125,27
55			63,91	81,81	145,21
60			69,02	90,50	153,39
70			95,10	128,85	191,22
80			128,85	163,61	222,41
90				184,06	293,99
100				214,74	360,46

A2 / A4

Paket-		bis M 5x40	bis M 6x40		
inhalt	200	200	200	100	100
Stück		bis M 5x50	bis M 6x80		
		100	100		

Preise in € per 100 Stück + Mwst. bei Abnahme voller Pakete.

Zylinderschrauben mit Innensechskant-A2

rostfrei
niedriger Kopf
mit Schlüsselführung

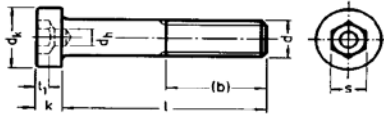

DIN 6912

d	M 12	M 16	M 20
(b)	30	38	46
dh min	6	8	10
dk max	18	24	30
k max	7,5	10	12
s	10	14	17
t1 min	3,85	5,35	6,32

Jan 02

d =	M 12	M 16	M 20
20	134,47		
25	125,78	498,51	
30	127,82	480,61	
35	135,49	480,61	
40	148,27	501,06	1094,16
45	163,61	526,63	1114,61
50	176,40	547,08	1150,40
55	199,40	603,32	1227,10
60	209,63	618,66	1278,23
70	258,20	687,69	1411,16
80	304,22	759,27	1738,39
90	406,48	836,98	2075,84
100	480,61	945,38	2489,98
110		2178,10	3757,98
120		2219,00	3783,55
130		2259,90	3809,11
140		2300,81	3834,68
150		2341,71	3885,80

A2 / A4

Paket- inhalt Stück	M 12	M 16	M 20
	50	25	25

Preise in € per 100 Stück + Mwst. bei Abnahme voller Pakete.

Zylinderschrauben mit Innensechskant-A4

rostfrei
niedriger Kopf
mit Schlüsselführung

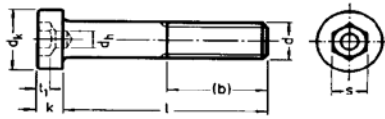

DIN 6912

d	M 4	M 5	M 6	M 8	M 10
(b)	14	16	18	22	26
dh min	2	2,5	3	4	5
dk max	7	8,5	10	13	16
k max	2,8	3,5	4	5	6,5
s	3	4	5	6	8
t1 min	1,48	1,88	2,38	2,88	3,35

Jan 02

d =	M 4	M 5	M 6	M 8	M 10
10	34,26	34,26	39,88	59,31	
12	34,26	34,26	39,88	59,31	
16	19,43	24,80	31,44	59,31	116,57
20	20,71	26,84	33,23	48,83	112,48
25	21,99	27,87	37,58	51,13	106,35
30	24,80	32,72	39,37	53,69	107,37
35	29,14	36,56	42,18	59,31	115,04
40	31,70	40,14	47,81	74,65	125,27
45		48,06	57,26	81,81	139,07
50		56,24	65,70	94,08	153,39
55			84,36	100,72	173,84
60			89,48	108,39	184,06
70			142,14	179,46	208,61
80			149,81	223,95	250,53
90				242,86	383,47
100				273,54	485,73

A2 / A4

Paket- inhalt Stück		bis M 5x40	bis M 6x40		
	200	200	200	100	100
		bis M 5x50	bis M 6x80		
		100	100		

Preise in € per 100 Stück + Mwst. bei Abnahme voller Pakete.

Zylinderschrauben mit Innensechskant-A4

rostfrei
niedriger Kopf
mit Schlüsselführung

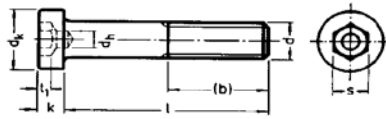

DIN 6912

d	M 12	M 16	M 20
(b)	30	38	46
dh min	6	8	10
dk max	18	24	30
k max	7,5	10	12
s	10	14	17
t1 min	3,85	5,35	6,32

Jan 02

d =	M 12	M 16	M 20
20	196,34		
25	186,11	603,32	
30	171,28	470,39	
35	182,02	483,17	
40	194,29	498,51	1048,14
45	216,79	521,52	1083,93
50	229,06	541,97	1145,29
55	260,76	598,21	1227,10
60	270,98	613,55	1268,00
70	296,55	654,45	1390,71
80	361,48	858,97	1738,39
90	526,63	1114,61	2709,84
100	634,00	1201,53	2863,22
110		2351,93	4039,19
120		2438,85	4090,32
130		2484,87	4141,45
140		2530,89	4218,14
150		2571,79	4269,27

A2 / A4

Paket- inhalt Stück	50	25	25
---------------------------	----	----	----

Preise in € per 100 Stück + Mwst. bei Abnahme voller Pakete.

Scheiben

rostfrei

für Schrauben mit
schweren SpannhülSEN

DIN 7349

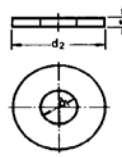

						Jan 02
d =	für Gewinde		d2	s	A2	A4
3,2	M 3		9	1	4,50	4,83
4,3	M 4		12	1,6	4,81	5,98
5,3	M 5		15	2	8,49	12,83
6,4	M 6		17	3	17,03	25,51
8,4	M 8		21	4	34,05	51,03
10,5	M 10		25	4	46,07	68,87
13,0	M 12		30	6	130,99	196,49
15,0	M 14		36	6	173,33	260,40
17,0	M 16		40	6	204,00	304,22
19,0	M 18		44	8	422,84	489,30
21,0	M 20		44	8	422,84	489,30
23,0	M 22		50	8	466,81	533,79
25,0	M 24		50	10	567,02	667,23
28,0	M 27		60	10	667,23	800,68
31,0	M 30		68	10	766,94	934,13

A2 / A4

Paket- inhalt Stück	3,2 bis 8,4	500
	10,5	200
	13 bis 19	100
	21 bis 31	50

Preise in € per 100 Stück + Mwst. bei Abnahme voller Pakete.

Zylinder-Blechschauben-A2

rostfrei

mit Schlitz

Form C mit Spitze

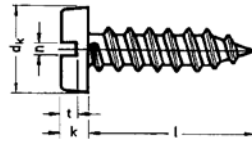

DIN 7971
ISO 1481

d	2,2	2,9	3,5	3,9	4,2	4,8	5,5	6,3
dk max	4,2	5,6	6,9	7,5	8,2	9,5	10,8	12,5
k max	1,35	1,75	2,1	2,25	2,45	2,8	3,2	3,65
n	0,6	0,8	1	1	1,2	1,2	1,6	1,6
t max	0,8	1	1,25	1,4	1,5	1,7	1,95	2,2

Jan 02

d =	2,2	2,9	3,5	3,9	4,2	4,8	5,5	6,3
6,5	5,83	3,78	5,22					
9,5	5,16	2,63	3,43	4,12	4,63	5,83		
13	5,73	2,74	3,63	4,12	4,73	6,03	9,77	13,40
16	6,19	3,02	3,83	4,42	5,27	6,54	10,43	11,25
19	6,80	3,22	4,22	4,83	5,78	7,26	11,15	12,07
22	9,71	5,37	5,27	5,93	6,54	8,33	12,27	13,24
25	12,27	5,62	5,47	6,14	6,75	8,54	13,14	14,06
32			6,24	7,26	8,33	10,84	15,34	16,87
38			6,95	8,33	9,46	12,17	17,38	18,66
45				10,38	13,70	15,85	20,71	22,24
50				11,20	15,59	16,36	23,21	27,61
60					27,51	22,14	27,61	35,79
70					35,48	29,04	37,73	42,95
80						34,46	42,95	50,00
90						44,48	56,24	69,54
100						56,24	74,65	94,08

A2 / A4

Paket- inhalt Stück	500	500	500	500	500	500	500	500
---------------------------	-----	-----	-----	-----	-----	-----	-----	-----

Preise in € per 100 Stück + Mwst. bei Abnahme voller Pakete.

Senk-Blechschauben-A2

rostfrei

mit Schlitz

Form C mit Schlitz

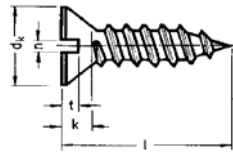

DIN 7972

ISO 1482

d	2,2	2,9	3,5	3,9	4,2	4,8	5,5	6,3
dk max	4,3	5,5	6,8	7,5	8,1	9,5	10,8	12,4
k~	1,3	1,7	2,1	2,3	2,5	3	3,4	3,8
n	0,6	0,8	1	1	1,2	1,2	1,6	1,6
t max	0,6	0,75	0,95	1,05	1,15	1,35	1,5	1,75

Jan 02

d =	2,2	2,9	3,5	3,9	4,2	4,8	5,5	6,3
6,5	5,83	3,78	5,22					
9,5	5,16	2,63	3,43	4,12	4,63	5,83		
13	5,73	2,74	3,63	4,12	4,73	6,03	9,77	13,40
16	6,19	3,02	3,83	4,42	5,27	6,54	10,43	11,25
19	6,80	3,22	4,22	4,83	5,78	7,26	11,15	12,07
22	9,71	5,37	5,27	5,93	6,54	8,33	12,27	13,24
25	12,27	5,62	5,47	6,14	6,75	8,54	13,14	14,06
32			6,24	7,26	8,33	10,84	15,34	16,87
38			6,95	8,33	9,46	12,17	17,38	18,66
45				10,38	13,70	15,85	20,71	22,24
50				11,20	15,59	16,36	23,21	27,61
60					27,51	22,14	27,61	35,79
70					35,48	29,04	37,73	42,95
80						34,46	42,95	50,00
90						44,48	56,24	69,54
100						56,24	74,65	94,08

A2 / A4

Paket- inhalt Stück	500	500	500	500	500	500	500	500

Preise in € per 100 Stück + Mwst. bei Abnahme voller Pakete.

Linsensenk-Blechschauben-A2

rostfrei

mit Schlitz

Form C mit Spitze

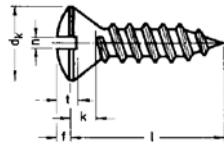

DIN 7973

ISO 1483

d	2,2	2,9	3,5	3,9	4,2	4,8	5,5	6,3
dk max	4,3	5,5	6,8	7,5	8,1	9,5	10,8	12,4
f~	0,7	0,9	1,2	1,3	1,4	1,5	1,7	2
k~	1,3	1,7	2,1	2,3	2,5	3	3,4	3,8
n	0,6	0,8	1	1	1,2	1,2	1,6	1,6
t max	1,15	1,5	1,9	2,05	2,25	2,6	2,95	3,45

Jan 02

d =	2,2	2,9	3,5	3,9	4,2	4,8	5,5	6,3
6,5	5,83	3,78	5,22					
9,5	5,16	2,63	3,43	4,12	4,63	5,83		
13	5,73	2,74	3,63	4,12	4,73	6,03	9,77	13,40
16	6,19	3,02	3,83	4,42	5,27	6,54	10,43	11,25
19	6,80	3,22	4,22	4,83	5,78	7,26	11,15	12,07
22	9,71	5,37	5,27	5,93	6,54	8,33	12,27	13,24
25	12,27	5,62	5,47	6,14	6,75	8,54	13,14	14,06
32			6,24	7,26	8,33	10,84	15,34	16,87
38			6,95	8,33	9,46	12,17	17,38	18,66
45				10,38	13,70	15,85	20,71	22,24
50				11,20	15,59	16,36	23,21	27,61
60					27,51	22,14	27,61	35,79
70					35,48	29,04	37,73	42,95
80						34,46	42,95	50,00
90						44,48	56,24	69,54
100						56,24	74,65	94,08

A2 / A4

Paketinhalt Stück	500	500	500	500	500	500	500	500

Preise in € per 100 Stück + Mwst. bei Abnahme voller Pakete.

**Federringe-rostfrei
für Zylinderschrauben**

DIN 7980

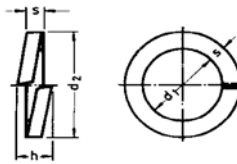

Jan 02							
d =	für Gew.	d1 min	d2 max	h min	s	A2	A4
3	M 3	3,1	5,6	2	1	0,77	0,84
4	M 4	4,1	7	2,4	1,2	1,05	1,18
5	M 5	5,1	8,8	3,2	1,6	1,66	1,84
6	M 6	6,1	9,9	3,2	1,6	2,10	2,35
8	M 8	8,1	12,7	4	2	3,91	4,52
10	M 10	10,2	16	5	2,5	6,90	8,05
12	M 12	12,2	18	5	2,5	8,39	9,77
14	M 14	14,2	21,1	6	3	12,99	15,26
16	M 16	16,2	24,4	7	3,5	20,02	23,62
18	M 18	18,2	26,4	7	3,5	21,76	25,77
20	M 20	20,2	30,6	9	4,5	39,27	46,63
22	M 22	22,5	32,9	9	4,5	43,26	51,54
24	M 24	24,5	35,9	10	5	60,13	71,17
27	M 27	27,5	38,9	10	5	74,24	86,82
30	M 30	30,5	44,1	12	6	110,44	129,77

A2 / A4

Paket- inhalt Stück	3 bis 10	1000
	12 bis 14	500
	16 bis 30	250

Preise in € per 100 Stück + Mwst. bei Abnahme voller Pakete.

Linsen-Blechschauben-A2

rostfrei

mit Kreuzschlitz H (Phillips)

Form C mit Spitze

DIN 7981

ISO 7049

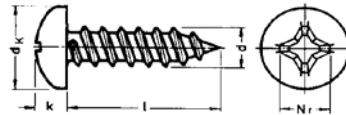

d	2,2	2,9	3,5	3,9	4,2	4,8	5,5	6,3
dk max	4,2	5,6	6,9	7,5	8,2	9,5	10,8	12,5
k max	1,8	2,2	2,6	2,8	3,05	3,55	3,95	4,55
Kreuzschlitz	1	1	2	2	2	2	3	3

Jan 02

d =	2,2	2,9	3,5	3,9	4,2	4,8	5,5	6,3
6,5	5,83	3,78	5,22					
9,5	5,16	2,63	3,43	4,12	4,63	5,83		
13	5,73	2,74	3,63	4,12	4,73	6,03	9,77	13,40
16	6,19	3,02	3,83	4,42	5,27	6,54	10,43	11,25
19	6,80	3,22	4,22	4,83	5,78	7,26	11,15	12,07
22	9,71	5,37	5,27	5,93	6,54	8,33	12,27	13,24
25	12,27	5,62	5,47	6,14	6,75	8,54	13,14	14,06
32			6,24	7,26	8,33	10,84	15,34	16,87
38			6,95	8,33	9,46	12,17	17,38	18,66
45				10,38	13,70	15,85	20,71	22,24
50				11,20	15,59	16,36	23,21	27,61
60					27,51	22,14	27,61	35,79
70					35,48	29,04	37,73	42,95
80						34,46	42,95	50,00
90						44,48	56,24	69,54
100						56,24	74,65	94,08

A2 / A4

Paketinhalt Stück	500	500	500	500	500	500	500	500
-------------------	-----	-----	-----	-----	-----	-----	-----	-----

Preise in € per 100 Stück + Mwst. bei Abnahme voller Pakete.

Linsen-Blechschauben-A4

rostfrei

mit Kreuzschlitz H (Phillips)

Form C mit Spitze

DIN 7981

ISO 7049

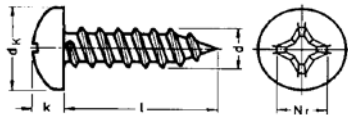

d	2,2	2,9	3,5	3,9	4,2	4,8	5,5	6,3
dk max	4,2	5,6	6,9	7,5	8,2	9,5	10,8	12,5
k max	1,8	2,2	2,6	2,8	3,05	3,55	3,95	4,55
Kreuzschlitz	1	1	2	2	2	2	3	3

Jan 02

d =	2,2	2,9	3,5	3,9	4,2	4,8	5,5	6,3
6,5	9,31	5,29	5,42	9,71				
9,5	8,28	2,74	3,58	4,29	11,66	6,06		
13	9,15	2,84	3,78	4,60	4,81	6,29	10,17	13,93
16	9,92	3,14	3,99	5,04	4,91	6,80	10,86	11,71
19	10,89	3,35	4,40	6,16	5,47	7,57	11,61	12,55
22	15,54	5,57	5,47	6,39	6,80	8,69	12,78	13,80
25	19,63	5,85	5,70	7,57	7,00	8,90	13,70	14,62
32		12,73	6,49	8,69	8,69	11,25	15,95	17,56
38			7,23	10,81	9,84	12,65	12,78	19,43
45				21,12	14,26	16,49	21,55	23,14
50				25,36	16,21	17,03	24,16	23,93
60					43,97	35,43	44,18	57,26
70					56,75	46,48	60,33	68,51
80						55,22	68,51	79,76
90						71,07	89,99	111,46
100						89,99	119,64	150,32

A2 / A4

Paketinhalt Stück	500	500	500	500	500	500	500	500
-------------------	-----	-----	-----	-----	-----	-----	-----	-----

Preise in € per 100 Stück + Mwst. bei Abnahme voller Pakete.

Senk-Blechschauben-A2

rostfrei

mit Kreuzschlitz H (Phillips)

Form C mit Spitze

DIN 7982

ISO 7050

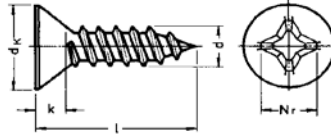

d	2,2	2,9	3,5	3,9	4,2	4,8	5,5	6,3
dk max	4,3	5,5	6,8	7,5	8,1	9,5	10,8	12,4
k ~	1,3	1,7	2,1	2,3	2,5	3	3,4	3,8
Kreuzschlitz	1	1	2	2	2	2	3	3

Jan 02

d =	2,2	2,9	3,5	3,9	4,2	4,8	5,5	6,3
6,5	5,83	3,78	5,22					
9,5	5,16	2,63	3,43	4,12	4,63	5,83		
13	5,73	2,74	3,63	4,12	4,73	6,03	9,77	13,40
16	6,19	3,02	3,83	4,42	5,27	6,54	10,43	11,25
19	6,80	3,22	4,22	4,83	5,78	7,26	11,15	12,07
22	9,71	5,37	5,27	5,93	6,54	8,33	12,27	13,24
25	12,27	5,62	5,47	6,14	6,75	8,54	13,14	14,06
32			6,24	7,26	8,33	10,84	15,34	16,87
38			6,95	8,33	9,46	12,17	17,38	18,66
45				10,38	13,70	15,85	20,71	22,24
50				11,20	15,59	16,36	23,21	27,61
60					27,51	22,14	27,61	35,79
70					35,48	29,04	37,73	42,95
80						34,46	42,95	50,00
90						44,48	56,24	69,54
100						56,24	74,65	94,08

A2 / A4

Paketinhalt Stück	500	500	500	500	500	500	500	500
-------------------	-----	-----	-----	-----	-----	-----	-----	-----

Preise in € per 100 Stück + Mwst. bei Abnahme voller Pakete.

Senk-Blechschauben-A4

rostfrei

mit Kreuzschlitz H (Phillips)

Form C mit Spitze

DIN 7982

ISO 7050

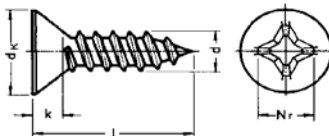

d	2,2	2,9	3,5	3,9	4,2	4,8	5,5	6,3
dk max	4,3	5,5	6,8	7,5	8,1	9,5	10,8	12,4
k ~	1,3	1,7	2,1	2,3	2,5	3	3,4	3,8
Kreuzschlitz	1	1	2	2	2	2	3	3

Jan 02

d =	2,2	2,9	3,5	3,9	4,2	4,8	5,5	6,3
6,5	9,31	6,03	8,33	9,71				
9,5	8,28	2,74	3,58	4,29	11,66	9,31		
13	9,15	2,84	3,78	4,60	4,81	6,29	15,65	21,42
16	9,92	3,14	3,99	5,04	4,91	6,80	10,86	11,71
19	10,89	3,35	4,40	6,16	5,47	7,57	11,61	12,55
22	15,54	5,57	5,47	6,39	6,80	8,69	12,78	13,80
25	19,63	5,85	5,70	7,57	7,00	8,90	13,70	14,62
32		12,73	6,49	8,69	8,69	11,25	15,95	17,56
38			7,23	10,81	9,84	12,65	12,78	19,43
45				21,12	14,26	16,49	21,55	23,14
50				25,36	16,21	17,03	24,16	23,93
60					43,97	35,43	44,18	57,26
70					56,75	46,48	60,33	68,51
80						55,22	68,51	79,76
90						71,07	89,99	111,46
100						89,99	119,64	150,32

A2 / A4

Paketinhalt Stück	500	500	500	500	500	500	500	500
-------------------	-----	-----	-----	-----	-----	-----	-----	-----

Preise in € per 100 Stück + Mwst. bei Abnahme voller Pakete.

Linsensenk-Blechschauben-A2

DIN 7983

rostfrei

ISO 7051

mit Kreuzschlitz H (Phillips)

Form C mit Spitze

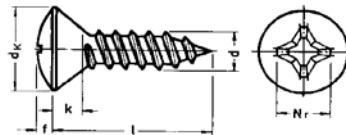

d	2,2	2,9	3,5	3,9	4,2	4,8	5,5	6,3
dk max	4,3	5,5	6,8	7,5	8,1	9,5	10,8	12,4
f ~	0,7	0,9	1,2	1,3	1,4	1,5	1,7	2
k ~	1,3	1,7	2,1	2,3	2,5	3	3,4	3,8
Kreuzschlitz	1	1	2	2	2	2	3	3

Jan 02

d =	2,2	2,9	3,5	3,9	4,2	4,8	5,5	6,3
6,5	5,83	3,78	5,22					
9,5	5,16	2,63	3,43	4,12	4,63	5,83		
13	5,73	2,74	3,63	4,12	4,73	6,03	9,77	13,40
16	6,19	3,02	3,83	4,42	5,27	6,54	10,43	11,25
19	6,80	3,22	4,22	4,83	5,78	7,26	11,15	12,07
22	9,71	5,37	5,27	5,93	6,54	8,33	12,27	13,24
25	12,27	5,62	5,47	6,14	6,75	8,54	13,14	14,06
32			6,24	7,26	8,33	10,84	15,34	16,87
38			6,95	8,33	9,46	12,17	17,38	18,66
45				10,38	13,70	15,85	20,71	22,24
50				11,20	15,59	16,36	23,21	27,61
60					27,51	22,14	27,61	35,79
70					35,48	29,04	37,73	42,95
80						34,46	42,95	50,00
90						44,48	56,24	69,54
100						56,24	74,65	94,08

A2 / A4

Paketinhalt Stück	500	500	500	500	500	500	500	500
-------------------	-----	-----	-----	-----	-----	-----	-----	-----

Preise in € per 100 Stück + Mwst. bei Abnahme voller Pakete.

Linsensenk-Blechschauben-A4

**DIN 7983
ISO 7051**

rostfrei

mit Kreuzschlitz H (Phillips)

Form C mit Spitze

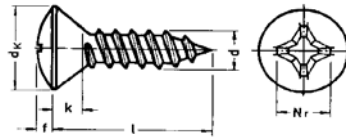

d	2,2	2,9	3,5	3,9	4,2	4,8	5,5	6,3
dk max	4,3	5,5	6,8	7,5	8,1	9,5	10,8	12,4
f ~	0,7	0,9	1,2	1,3	1,4	1,5	1,7	2
k ~	1,3	1,7	2,1	2,3	2,5	3	3,4	3,8
Kreuzschlitz	1	1	2	2	2	2	3	3

Jan 02

d =	2,2	2,9	3,5	3,9	4,2	4,8	5,5	6,3
6,5	9,31	6,03	8,33	9,71				
9,5	8,28	2,74	3,58	4,29	11,66	9,31		
13	9,15	2,84	3,78	4,60	4,81	6,29	15,65	21,42
16	9,92	3,14	3,99	5,04	4,91	6,80	10,86	11,71
19	10,89	3,35	4,40	6,16	5,47	7,57	11,61	12,55
22	15,54	5,57	5,47	6,39	6,80	8,69	12,78	13,80
25	19,63	5,85	5,70	7,57	7,00	8,90	13,70	14,62
32		12,73	6,49	8,69	8,69	11,25	15,95	17,56
38			7,23	10,81	9,84	12,65	12,78	19,43
45				21,12	14,26	16,49	21,55	23,14
50				25,36	16,21	17,03	24,16	23,93
60					43,97	35,43	44,18	57,26
70					56,75	46,48	60,33	68,51
80						55,22	68,51	79,76
90						71,07	89,99	111,46
100						89,99	119,64	150,32

A2 / A4

Paketinhalt Stück	500	500	500	500	500	500	500	500
-------------------	-----	-----	-----	-----	-----	-----	-----	-----

Preise in € per 100 Stück + Mwst. bei Abnahme voller Pakete.

Zylinderschrauben-A2 mit Innensechskant und

niedrigem Kopf
rostfrei

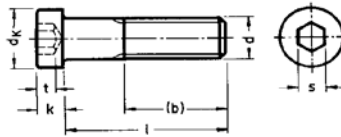

DIN 7984

d	M 3	M 4	M 5	M 6	M 8	M10
(b)	12	14	16	18	22	26
dk max	5,5	7	8,5	10	13	16
s	2	2,5	3	4	5	7
t min	1,5	2,3	2,7	3	3,8	4,5
k max	2	2,8	3,5	4	5	6

Jan 02

d =	M 3	M 4	M 5	M 6	M 8	M 10
10	19,43	25,05	25,05	31,19	55,73	
12	19,43	25,05	25,05	31,19	55,73	
16	17,64	17,64	19,68	24,80	50,11	101,24
20	18,66	18,66	20,96	26,84	42,95	86,92
25	19,94	19,94	22,24	28,12	40,90	81,81
30	25,05	25,05	26,08	30,68	42,95	89,48
35	27,61	27,61	28,89	34,77	48,32	93,57
40	30,42	30,42	31,44	38,09	52,92	100,21
45			36,81	46,02	61,87	117,60
50			41,93	50,62	69,54	125,27
55			56,24	63,91	81,81	145,21
60			61,35	69,02	90,50	153,39
70			75,16	75,16	128,85	191,22

A2 / A4

Paket- inhalt	bis M 3x30	bis M 4x30	bis M 5x20	bis M 6x12	bis M 8x25	bis M 10x60
	500	500	500	500	200	100
Stück	bis M 3x40	bis M 4x40	bis M 5x70	bis M 6x40	bis M 8x70	bis M 10x70
	200	200	200	200	100	50
				bis M 6x70		
				100		

Preise in € per 100 Stück + Mwst. bei Abnahme voller Pakete.

Linsenschrauben-A2 rostfrei

mit Kreuzschlitz H (Phillips)
Form A mit Gewinde bis Kopf



**DIN 7985
ISO 7045**

d	M 2,5	M 3	M 4	M 5	M 6	M 8
a max	0,9	1	1,4	1,6	2	2,5
dk max	5	6	8	10	12	16
k max	2,12	2,52	3,25	3,95	4,75	6,15
v ~	1,3	1,6	2	2,5	3	3,7
Kreuzschlitz	1	1	2	2	3	4

Jan 02

d =	M 2,5	M 3	M 4	M 5	M 6	M 8
4	7,06	6,65				
5	5,83	5,62	7,57			
6	5,83	3,71	5,98	14,83		
8	5,83	3,96	5,98	10,69	14,62	
10	5,83	4,22	6,24	10,53	13,29	29,40
12	6,34	4,50	6,60	10,69	13,96	24,54
16	6,75	4,88	7,44	11,86	15,85	28,53
18						
20	7,77	5,57	8,18	13,29	17,13	30,68
25	12,32	6,08	9,51	15,13	19,17	31,90
30		8,95	11,20	17,64	22,50	34,36
35		16,36	13,91	19,94	24,80	34,97
40		18,41	15,21	23,26	28,12	36,81
45		27,10	17,69	26,18	31,50	37,73
50		27,10	34,26	27,74	32,31	38,65
60			40,65	32,72	36,40	46,94
70				50,62	60,33	
80				59,31	69,54	
90				72,09	85,39	

A2 / A4

Paketinhalt Stück	1000	1000	bis M 4x40	bis M 5x20	bis M 6x12	bis M 8x20
			500	500	500	200
			bis M 4x60	bis M 5x90		bis M 8x60
			200	200	200	100
					bis M 6x90	
					100	

Preise in € per 100 Stück + Mwst. bei Abnahme voller Pakete.

Linsenschrauben-A4 rostfrei

mit Kreuzschlitz H (Phillips)
Form A mit Gewinde bis Kopf

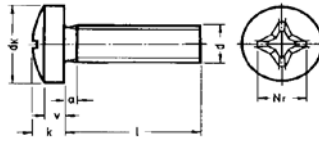

**DIN 7985
ISO 7045**

d	M 2	M 2,5	M 3	M 4	M 5	M 6
a max	0,8	0,9	1	1,4	1,6	2
dk max	4	5	6	8	10	12
k max	1,6	2,12	2,52	3,25	3,95	4,75
v ~	1,1	1,3	1,6	2	2,5	3
Kreuzschlitz	1	1	1	2	2	3

Jan 02

d =	M 2	M 2,5	M 3	M 4	M 5	M 6
4	11,30	11,30	10,63			
5	9,31	9,31	9,00	12,12		
6	9,31	9,31	5,93	9,56	23,72	
8	9,31	9,31	5,80	8,64	17,08	28,33
10	9,31	9,31	6,39	9,23	13,47	20,20
12	10,12	10,12	6,85	9,92	14,42	21,04
16	10,79	10,79	7,44	10,63	15,49	22,80
20	12,42	12,42	8,28	11,94	16,90	24,57
25		19,74	9,71	14,19	20,20	26,94
30			14,32	17,90	23,62	30,24
35			26,18	22,50	26,94	33,80
40			29,45	24,13	37,22	40,03
45			43,36	54,71	49,49	53,17
50			43,36	54,71	52,15	54,20
60					68,00	64,93

A2 / A4

Paketinhalt Stück	1000	1000	500	bis M 4x40	bis M 5x20	bis M 6x12
				500	500	500
				bis M 4x50	bis M 5x60	bis M 6x40
				200	200	200
					bis M 6x60	
					100	

Preise in € per 100 Stück + Mwst. bei Abnahme voller Pakete.

Senkschrauben-A2 mit Innensechskant

DIN 7991

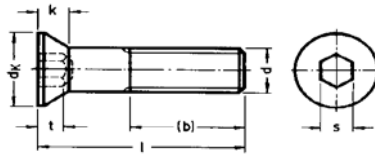

d	M 3	M 4	M 5	M 6	M 8
(b)	12	14	16	18	22
dk max	6	8	10	12	16
k max	1,7	2,3	2,8	3,3	4,4
s	2	2,5	3	4	5

Jan 02

d =	M 3	M 4	M 5	M 6	M 8
6					
8					
10	13,04	13,04	13,04	16,36	
12	13,04	13,04	13,04	16,36	27,61
16	10,23	10,23	10,23	13,04	24,54
20	11,25	11,25	11,25	14,06	27,87
25	12,53	12,53	12,53	15,08	22,24
30	13,29	13,29	13,29	17,13	23,01
35		14,83	14,83	19,94	25,56
40	23,98	19,68	19,68	21,99	31,96
45		25,16	21,47	27,10	38,09
50		25,16	21,47	29,14	42,18
55			32,72	53,69	56,24
60			36,81	65,45	67,49
70			75,67	79,25	84,36
80			122,71	124,24	117,60
90				152,36	143,16
100				183,55	166,17
110					293,99
120					324,67

A2 / A4

Paket- inhalt Stück	1000	500	bis M 5x30 500 bis M 5x60 200 bis M 5x80 100	bis M 6x30 500 bis M 6x60 200 bis M 6x100 100	bis M 8x60 200 bis M 8x80 100 bis M 8x120 50
---------------------------	------	-----	---	--	---

Preise in € per 100 Stück + Mwst. bei Abnahme voller Pakete.

Senkschrauben-A2 mit Innensechskant

DIN 7991

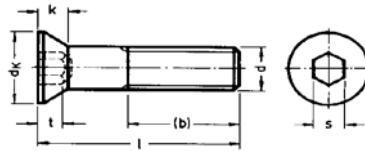

d	M 10	M 12	M 16	M 20
(b)	26	30	38	46
dk max	20	24	30	36
k max	5,5	6,5	7,5	8,5
s	6	8	10	12

Jan 02

d =	M 10	M 12	M 16	M 20
16	53,69			
20	41,16	59,82		
25	37,07	56,75	242,35	
30	38,60	57,78	207,07	
35	41,41	61,35	222,41	
40	47,29	65,96	247,98	475,50
45	50,11	73,63	258,20	475,50
50	53,17	78,23	265,87	475,50
55	63,91	82,83	286,32	516,40
60	71,58	87,94	293,99	541,97
70	92,03	125,27	342,56	598,21
80	125,27	125,27	393,69	705,58
90	144,70	146,23	406,48	766,94
100	167,70	169,75	480,61	920,32
110	319,56	390,63	1380,48	2351,93
120	355,35	432,04	1431,61	2403,06
130			1467,40	2443,97
140			1492,97	2479,76
150			1518,53	2530,89

A2 / A4

Paket- inhalt Stück	bis M 10x60	bis M 12x40	bis M 16x40	
	100	100	50	bis M 20x100
	bis M 10x120	bis M 12x120	bis M 16x100	25
	50	50	bis M 16x150	bis M 20x150
			10	10

Preise in € per 100 Stück + Mwst. bei Abnahme voller Pakete.

Senkschrauben-A4 mit Innensechskant

DIN 7991

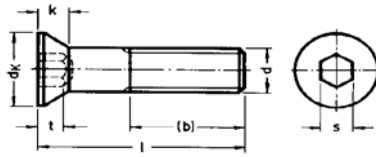

d	M 3	M 4	M 5	M 6	M 8
(b)	12	14	16	18	22
dk max	6	8	10	12	16
k max	1,7	2,3	2,8	3,3	4,4
s	2	2,5	3	4	5

Jan 02

d =	M 3	M 4	M 5	M 6	M 8
6	22,50	22,50			
8	20,60	20,60	23,52	29,40	
10	17,90	17,90	17,90	20,96	
12	17,90	17,90	17,90	20,96	31,19
16	14,57	14,57	14,57	16,36	31,19
20	15,85	15,85	15,85	16,62	27,61
25	16,62	16,62	16,62	20,45	27,87
30	17,90	17,90	17,90	22,75	28,63
35		19,94	19,94	25,31	31,19
40	29,35	24,80	24,80	30,42	41,16
45		35,59	23,52	42,95	48,06
50		35,59	26,59	44,23	52,15
60			49,60	79,25	82,83
70				91,01	101,24
80				156,45	133,45
90					195,31
100					230,08

A2 / A4

Paket- inhalt Stück	1000	500	bis M 5x30	bis M 6x30	bis M 8x60
			500	500	200
			bis M 5x60	bis M 6x60	bis M 8x80
			200	200	100
			bis M 5x80	bis M 6x80	bis M 8x100
			100	100	50

Preise in € per 100 Stück + Mwst. bei Abnahme voller Pakete.

Senkschrauben-A4 mit Innensechskant

DIN 7991

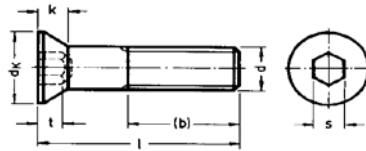

d	M 10	M 12	M 16	M 20
(b)	26	30	38	46
dk max	20	24	30	36
k max	5,5	6,5	7,5	8,5
s	6	8	10	12

Jan 02

d =	M 10	M 12	M 16	M 20
16	69,02			
20	50,62	96,12		
25	48,83	92,03	320,07	
30	50,11	87,94	286,32	
35	53,69	92,03	301,66	
40	61,87	98,68	332,34	690,24
45	66,47	110,95	345,12	756,71
50	71,07	115,04	347,68	805,28
60	94,59	148,27	393,69	930,55
70	114,53	151,85	442,27	997,02
80	148,79	174,86	567,53	1303,79
90	213,21	222,92	706,60	1329,35
100	261,78	262,80	801,70	1482,74
110	415,17	507,71	1508,31	2587,13
120	462,72	561,40	1574,77	2643,37
130			1610,56	2684,27
140			1636,13	2725,18
150			1666,81	2781,42

A2 / A4

Paket- inhalt Stück	bis M 10x60	bis M 12x40	bis M 16x40	
	100	100	50	bis M 20x100
	bis M 10x120	bis M 12x120	bis M 16x100	25
	50	50	bis M 16x150	bis M 20x150
			10	10

Preise in € per 100 Stück + Mwst. bei Abnahme voller Pakete.

Scheiben rostfrei

Ausführung A

Außendurchmesser ~ 3x Schraubendurchmesser

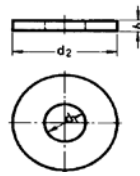

DIN 9021
ISO 7093

Jan 02

d =	Gewinde	d2	h	A2	A4
3,2	M 3	9	0,8	0,95	1,58
4,3	M 4	12	1	1,35	2,51
5,3	M 5	15	1,2	3,12	5,50
6,4	M 6	18	1,6	3,86	7,57
8,4	M 8	24	2	10,99	18,89
10,5	M 10	30	2,5	16,85	34,46
13,0	M 12	37	3	38,37	70,76
15,0	M 14	44	3	52,10	94,74
17,0	M 16	50	3	59,05	115,45
19,0	M 18	56	4	96,12	128,85
21,0	M 20	60	4	102,00	210,45

A2 / A4

Paket- inhalt Stück	3,2 bis 6,4	1000
	8,4	500
	10,5	250
	13 bis 17	100
	19 bis 21	50

Preise in € per 100 Stück + Mwst. bei Abnahme voller Pakete.

Linsenschrauben-A2 mit Innensechskant

ISO 7380

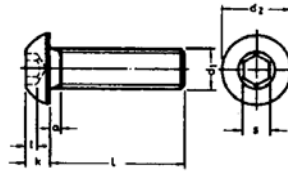

d1	M 3	M 4	M 5	M 6	M 8
a max	1,0	1,4	1,6	2,0	2,5
d2 max	5,7	7,6	9,5	10,5	14
k max	1,65	2,2	2,75	3,3	4,4
s	2	2,5	3	4	5
t min	1,4	1,7	2,2	2,4	3,2

Jan 02

d =	M 3	M 4	M 5	M 6	M 8
6	11,04	14,21	18,71		
8	9,36	11,71	14,83		
10	9,00	11,35	13,19	14,83	21,53
12	9,51	11,86	13,70	15,54	22,85
16	10,33	13,19	14,83	17,18	26,69
20		14,37	16,36	19,02	30,06
25		16,72	18,36	21,07	34,41
30		18,71	20,20	24,39	44,74
35					49,44
40					55,73

A2 / A4

Paket- inhalt Stück	500	500	500	500	200
---------------------------	-----	-----	-----	-----	-----

Preise in € per 100 Stück + Mwst. bei Abnahme voller Pakete.

Linsen-Flanschkopfschrauben-A2 mit Innensechskant

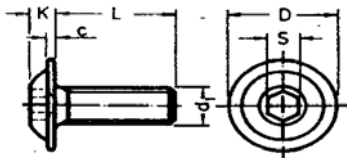

d1	M 4	M 5	M 6	M 8
D min	8,79	11,08	13,27	17,77
s	2,5	3	4	5
K	2,1	2,7	3,2	4,3
c	0,8	0,9	1,2	1,5

Jan 02

d =	M 4	M 5	M 6	M 8
6	22,09			
8	22,09			
10	21,47	24,85	26,38	46,94
12	22,09	25,46	28,53	43,26
16	25,16	27,92	32,21	51,84
20		30,68	36,20	58,29
25		34,36	39,88	66,57

A2 / A4

Paket- inhalt Stück	500	500	500	500
---------------------------	-----	-----	-----	-----

Preise in € per 100 Stück + Mwst. bei Abnahme voller Pakete.

Spanplattenschrauben-A2

Senkkopf

Pozidriv-Kreuzschlitz,



d	3	3,5	4	4,5	5	6
d1	5,9	6,9	7,9	8,7	9,6	11,5
k~	1,7	2	2,3	2,6	2,9	3,4
Kreuzschlitz	1	2	2	2	2	3

Jan 02

d =	3	3,5	4	4,5	5	6,0
12	5,22					
16	5,27	6,14	7,39			
20	5,80	6,47	8,03	8,62	11,66	
25	6,01	6,83	8,44	8,85	11,81	
30	6,37	7,18	9,33	10,10	12,02	
35	7,57	8,33	10,43	10,74	14,83	
40	8,59	8,56	11,12	11,40	15,36	19,17
45			11,50	12,53	17,64	23,01
50			12,25	15,65	18,76	26,71
60			14,73	21,12	20,81	31,19
70			21,12	29,40	32,62	40,39
80					36,45	43,46
90					39,62	47,29
100						51,64
110						56,75
120						62,89

A2 / A4

Paketinhalt	200	200	200	200	bis 5x60 200	bis 6x60 200
Stück					bis 5x90 100	bis 6x120 100

Preise in € per 100 Stück + Mwst. bei Abnahme voller Pakete.

Spanplattenschrauben-A2

Senkkopf

I-Stern (ähnl. Torx)

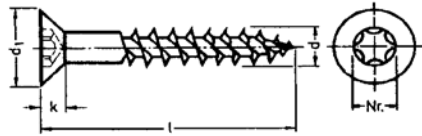

d	3,0	3,5	4,0	4,5	5,0	6,0
I-Stern-Nr.	T 10	T 10	T 20	T 20	T 25	T 25
	Herstellerbezogen verschieden					

Jan 02

d =	3,0	3,5	4,0	4,5	5,0	6,0
16	10,84	12,27				
20	11,56	12,78	15,95			
25	12,17	13,40	16,67	20,45	23,62	
30	12,78	14,11	18,51	22,39	24,03	
35		16,67	20,45	24,34	29,65	
40		17,90	21,78	25,56	30,17	62,38
45			23,01	28,73	35,28	65,96
50			24,34	31,29	36,40	69,02
60			29,45	42,23	40,90	76,69
70				48,98	64,93	81,81
80					72,91	86,92
90					79,25	94,59
100					87,94	103,28

A2 / A4

Paketinhalt Stück	200	200	200	200	bis 5,0x60 200 bis 5,0x100 100	bis 6,0x60 200 bis 6,0x100 100
-------------------	-----	-----	-----	-----	---	---

Preise in € per 100 Stück + Mwst. bei Abnahme voller Pakete.

Spanplattenschrauben-A2 Halbrundkopf (Pan-Head)

Pozidrive-Kreuzschlitz

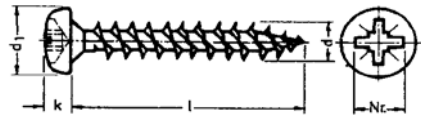

d	3,0	3,5	4,0	4,5	5,0	6,0
d1	6	7	8	9	9,8	11,8
k~	2,4	2,6	2,9	3,2	3,5	4,1
Kreuzschlitz	1	2	2	2	2	3

Jan 02

d =	3,0	3,5	4,0	4,5	5,0	6,0
16	5,01	5,68	6,80			
20	5,37	5,93	7,36	10,23		
25	5,62	6,19	7,67	10,23	10,99	
30	5,93	6,44	8,54	10,48	11,81	
35	9,71	7,67	9,46	11,25	13,80	
40		8,28	10,07	12,78	14,93	29,14
50			11,81	15,34	16,87	32,21
60			13,55	19,94	18,92	35,79
70			19,43	28,12	30,17	38,35
80					33,75	40,39
90					36,81	43,97
100					40,90	48,06

A2 / A4

Paketinhalt	200	200	200	200	bis 5x60 200	bi s6x60 200
Stück					bis 5x100 100	bsi 6x100 100

Preise in € per 100 Stück + Mwst. bei Abnahme voller Pakete.

Spanplattenschrauben-A2

Linsenkopf

Pozidrive-Kreuzschlitz

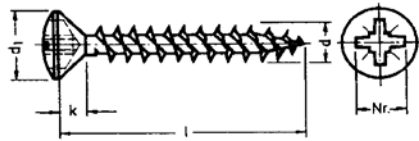

d	3,0	3,5	4,0	4,5	5,0	6,0
d1						
k~ Kreuz- schlitz	1	2	2	2	2	3

Jan 02

d =	3,0	3,5	4,0	4,5	5,0	6,0
16	5,01	5,68	6,80			
20	5,37	5,93	7,36	10,23		
25	5,62	6,19	7,67	10,23	10,99	
30	5,93	6,44	8,54	10,48	11,81	
35	9,71	7,67	9,46	11,25	13,80	
40		8,28	10,07	12,78	14,93	29,14
45			11,81	15,34	16,87	32,21
50			13,55	19,94	18,92	35,79
60			19,43	28,12	30,17	38,35
70					33,75	40,39
80					36,81	43,97
100					40,90	48,06

A2 / A4

Paket- inhalt Stück	1000	1000	500	bis 4,5x35 500	bis 5,0x60 200	bis 6,0x60 200
				bis 4,5x70 200	bis 5,0x80 100	bis 6,0x100 100

Preise in € per 100 Stück + Mwst. bei Abnahme voller Pakete.

Stahl, blank/veredelt

Schrauben, Muttern und Zubehör
DIN 1 - 9021

Stahl, blank/veredelt

Schrauben, Muttern und Zubehör ohne DIN Nr.
A - Z

A2 / A4

DIN - Schrauben, Muttern und Zubehör
DIN 7 - 9021 und A - Z

Messing

DIN - Schrauben, Muttern und Zubehör
DIN 84 - 9021

Polyamid

DIN - Schrauben, Muttern und Zubehör
DIN 84 - 9021

Zylinderschrauben mit Schiltz-Messing

gepreßt

Form A mit Gewinde bis Kopf

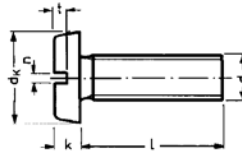

DIN 84
ISO 1207

d	M 2	M 2,5	M 3	M 4	M 5	M 6	M 8
dk	3,8	4,5	5,5	7	8,5	10	13
k	1,3	1,6	2	2,6	3,3	3,9	5
n max	0,7	0,8	1	1,51	1,51	1,91	2,31
t min	0,6	0,7	0,85	1,1	1,3	1,6	2

Jan 02

d =	M 2	M 2,5	M 3	M 4	M 5	M 6	M 8
4	3,42	3,42	2,82				
5	2,71	2,71	2,26	3,97			
6	2,78	2,78	2,19	3,19	6,10		
8	2,88	2,88	2,23	3,23	4,92		
10	3,04	3,04	2,32	3,37	5,01	6,80	
12	3,30	3,30	2,45	3,45	5,17	7,66	21,67
16	3,83	3,83	2,64	4,12	5,93	8,71	20,80
20	4,39	4,39	3,19	4,76	6,52	9,68	21,01
25			3,58	5,03	7,32	10,79	22,35
30			4,37	5,95	8,46	12,04	23,96
35			4,63	6,65	10,92	13,70	26,90
40				7,21	11,66	14,85	29,06
45						17,03	
50					13,42	18,06	34,12
60					17,00	21,91	

MESSING

Paket- inhalt Stück	M 2	M 2,5	M 3	M 4	M 5	M 6	M 8
	1000	1000	1000	500	200	200	100

Preise in € per 100 Stück + Mwst. bei Abnahme voller Pakete.

Zylinderschrauben mit Schlitz-Messing

vernickelt

gepreßt

Form A mit Gewinde bis Kopf

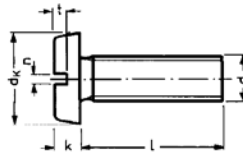

**DIN 84
ISO 1207**

d=	M 3	M 4	M 5	M 6	M 8
dk	5,5	7	8,5	10	13
k	2	2,6	3,3	3,9	5
n max	1	1,51	1,51	1,91	2,31
t min	0,85	1,1	1,3	1,6	2

Jan 02

d =	M 3	M 4	M 5	M 6	M 8
4	3,52				
5	2,83	4,96			
6	2,74	3,98			
8	2,79	4,04		11,10	
10	2,90	4,21	6,26	8,50	
12	3,07	4,31	6,47	9,58	
16	3,30	5,14	7,41	10,89	26,00
20	3,99	5,95	8,15	12,10	26,27
25	4,48	6,29	9,15	13,49	27,94
30	5,47	7,44	10,58	15,05	29,95
35		8,31	13,65	17,13	33,62
40			14,57	18,56	36,32
45			15,80	21,29	40,02
50			16,77	22,57	42,65
60				27,38	50,91

MESSING

Paket- inhalt Stück	1000	500	200	200	100

Preise in € per 100 Stück + Mwst. bei Abnahme voller Pakete.

Flachkopfschrauben mit Schlitz Messing

gepreßt

Form A mit Gewinde bis Kopf

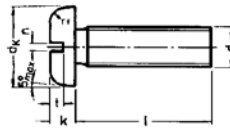

DIN 85
ISO 1580

d=	M 3	M 4	M 5	M 6
dk	6	8	10	12
k	1,8	2,4	3	3,6
n max	1	1,51	1,51	1,91
rf max	1,2	1,6	2	2,4
t min	0,7	1	1,2	1,4

Jan 02

d =	M 3	M 4	M 5	M 6
4	3,10			
5	2,48			
6	2,41	3,50	6,71	
8	2,45	3,55	5,40	9,77
10	2,55	3,71	5,51	7,48
12	2,70	3,79	5,69	8,43
16	2,90	4,53	6,52	9,58
20	3,51	5,24	7,17	10,65
25	3,94	5,53	8,05	11,87
30	4,81	6,54	9,31	13,25
35		7,32	12,02	
40		7,93	12,82	16,34
50		10,78	14,76	

MESSING

Paket- inhalt Stück	500	500	200	200
---------------------------	-----	-----	-----	-----

Preise in € per 100 Stück + Mwst. bei Abnahme voller Pakete.

Flachkopfschrauben mit Schlitz Messing

vernickelt

gepreßt

Form A mit Gewinde bis Kopf

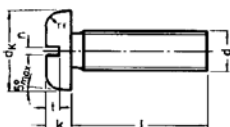

DIN 85
ISO 1580

d=	M 3	M 4	M 5	M 6
dk	6	8	10	12
k	1,8	2,4	3	3,6
n max	1	1,51	1,51	1,91
rf max	1,2	1,6	2	2,4
t min	0,7	1	1,2	1,4

Jan 02

d =	M 3	M 4	M 5	M 6
5	2,48			
6	2,41	3,50		
8	2,45	3,55	5,41	
10	2,55	3,71	5,51	7,48
12	2,70	3,79	5,69	8,43
16	2,90	4,53	6,52	9,58
20	3,51	5,24	7,17	10,65
25	3,94	5,53	8,05	11,87

MESSING

Paket- inhalt Stück	500	500	200	200
---------------------------	-----	-----	-----	-----

Preise in € per 100 Stück + Mwst. bei Abnahme voller Pakete.

Linsenk-Holzschrauben mit Schlitz-Messing

DIN 95

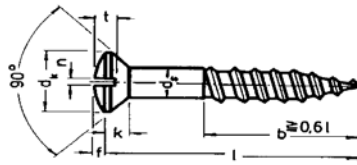

d	2,0	2,5	3,0	3,5
d2	3,8	4,7	5,6	6,5
f ~	0,5	0,6	0,75	0,9
k max	1,2	1,5	1,65	1,93
n	0,5	0,6	0,8	0,8
t max	1	1,2	1,45	1,7

Jan 02

d =	2	2,5	3	3,5
8	1,85			
10	1,85	1,74	1,64	2,33
12	1,79	1,74	1,64	2,33
16	2,15	1,77	1,39	1,51
20	2,23	1,98	1,53	1,67
25		2,62	1,74	2,03
30		3,07	2,07	2,42
35			2,79	2,80
40			3,73	3,73
45			4,48	4,48
50			5,46	5,46
55				
60				8,36

MESSING

Paket- inhalt Stück	500	500	200	200

Preise in € per 100 Stück + Mwst. bei Abnahme voller Pakete.

Linsenk-Holzschrauben mit Schlitz-Messing

DIN 95

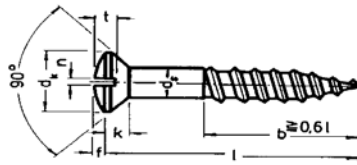

d	4,0	4,5	5,0	6,0
d2	7,5	8,3	9,2	11
f~	1	1,1	1,25	1,5
k max	2,2	2,35	2,5	3
n	1	1	1,2	1,6
t max	1,9	2,1	2,3	2,8

Jan 02

d =	4,0	4,5	5,0	6,0
16	2,29	3,64	7,19	
20	2,24	3,46	5,27	
25	2,60	3,46	5,33	
30	2,99	4,27	5,33	11,07
35	3,36	4,42	5,87	11,26
40	3,76	4,58	6,17	10,77
45	4,34	5,17	6,35	10,90
50	5,13	5,96	7,05	10,90
55	8,37		9,05	13,18
60	7,80	7,80	8,43	12,16
70	14,75	16,73	10,75	16,79
80		19,26	16,79	18,84
90			22,75	20,76
100			23,50	20,76
120				49,66

MESSING

Paket- inhalt Stück	200	200	200	bis 6x50 200 bis 6x100 100

Preise in € per 100 Stück + Mwst. bei Abnahme voller Pakete.

Halbrund-Holzschrauben mit Schlitz-Messing

DIN 96

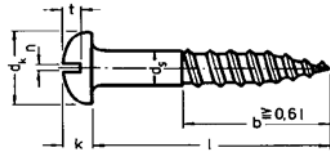

	2,0	2,5	3,0	3,5
d	2,0	2,5	3,0	3,5
d2	4	5	6	7
k	1,4	1,7	2,1	2,4
n	0,5	0,6	0,8	0,8
t max	0,9	1,1	1,35	1,6

Jan 02

d =	2,0	2,5	3,0	3,5
10	2,05	1,93	2,01	
12	2,05	1,93	2,01	2,43
16	2,39	2,30	1,73	1,98
20	2,65	2,59	1,84	1,98
25		3,37	2,30	2,37
30		3,94	2,69	2,76
35			3,90	3,68
40			5,35	4,11
45				9,19
50				10,09

MESSING

Paket- inhalt Stück	500	500	200	200

Preise in € per 100 Stück + Mwst. bei Abnahme voller Pakete.

Halbrund-Holzschrauben mit Schlitz-Messing

DIN 96

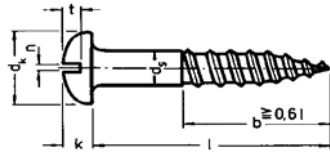

	4,0	4,5	5,0	6,0
d	4,0	4,5	5,0	6,0
d2	8	9	10	12
k	2,8	3,1	3,5	4,2
n	1	1	1,2	1,6
t max	1,8	2	2,3	2,7

Jan 02

d =	4,0	4,5	5,0	6,0
12	2,93			
16	2,40	5,11		
20	2,40	5,11	5,84	
25	2,84	3,82	5,84	
30	3,30	4,62	5,84	11,07
35	4,47	4,87	6,47	11,38
40	4,98	5,93	6,95	10,77
45	5,75	6,36	8,00	12,04
50	5,58	7,98	8,64	12,04
60	11,93	12,51	11,41	15,95
70			12,07	18,90
80			20,40	21,85
90			26,31	36,65
100			30,01	43,46

MESSING

Paket- inhalt Stück	200	200	200	bis 6x50 200 bis 6x100 100
---------------------------	-----	-----	-----	-------------------------------------

Preise in € per 100 Stück + Mwst. bei Abnahme voller Pakete.

Senk-Holzschrauben mit Schlitz-Messing

DIN 97

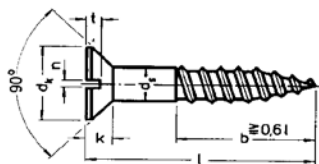

d	2,0	2,5	3,0	3,5
d2	3,8	4,7	5,6	6,5
k max	1,2	1,5	1,65	1,93
n	0,5	0,6	0,8	0,8
t max	0,6	0,7	0,85	1

Jan 02

d =	2,0	2,5	3,0	3,5
10	1,85	1,74	1,64	
12	1,79	1,74	1,64	2,33
16	2,15	1,77	1,39	1,51
20	2,23	1,98	1,53	1,67
25		2,62	1,74	2,03
30		3,07	2,07	2,42
35			2,79	2,80
40			3,73	3,73
45				4,48
50				5,46

MESSING

Paket- inhalt Stück	500	500	200	200
---------------------------	-----	-----	-----	-----

Preise in € per 100 Stück + Mwst. bei Abnahme voller Pakete.

Senk-Holzschrauben mit Schlitz-Messing

DIN 97

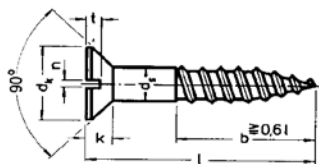

d	4,0	4,5	5,0	6,0
d2	7,5	8,3	9,2	11
k max	2,2	2,35	2,5	3
n	1	1	1,2	1,6
t max	1,1	1,2	1,3	1,6

Jan 02

d =	4,0	4,5	5,0	6,0
16	2,29			
20	2,24	3,46	5,27	10,90
25	2,60	3,46	5,33	10,90
30	2,99	4,27	5,33	11,07
35	3,36	4,42	5,87	11,26
40	3,76	4,58	6,17	10,77
45	4,34	5,17	6,35	10,90
50	5,13	5,96	7,05	10,90
60	7,80	7,80	8,43	12,16
70		16,73	10,75	16,79
80			16,79	18,84
90			22,75	20,76
100				20,76

MESSING

Paket- inhalt Stück	200	200	200	bis 6x50 200 bis 6x100 100
---------------------------	-----	-----	-----	-------------------------------------

Preise in € per 100 Stück + Mwst. bei Abnahme voller Pakete.

Scheiben-Messing
Ausführung mittel

vorzugsweise für
 Sechskantschrauben und -muttern

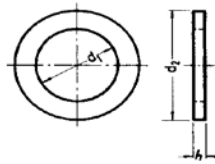

DIN 125
ISO 7089/7090

Jan 02					
d =	f. M	d2	h	blank	blankvern.
2,2	M 2	5	0,3	1,51	
2,7	M 2,5	6,5	0,5	1,69	
3,2	M 3	7	0,5	1,25	1,33
3,7	M 3,5	8	0,5	1,87	
4,3	M 4	9	0,8	1,58	1,71
5,3	M 5	10	1	2,15	2,35
6,4	M 6	12	1,6	3,73	4,22
8,4	M 8	16	1,6	6,75	7,72
10,5	M 10	20	2	11,81	13,63
13,0	M 12	24	3	17,72	
15,0	M 14	28	2,5	28,71	
17,0	M 16	30	3	36,97	
19,0	M 18	34	3	48,11	
21,0	M 20	37	3	55,58	
25,0	M 24	44	4	117,39	

MESSING

Paket- inhalt Stück	2,2 bis 6,4	1000
	8,4 bis 10,5	500
	13 bis 21	200
	25	100

Preise in € per 100 Stück + Mwst. bei Abnahme voller Pakete.

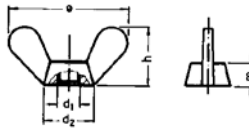

					Jan 02
d =	d2 max	e max	h max	m max	Preis
M 3	8	20	10,5	5	17,36
M 4	8	20	10,5	5	17,36
M 5	11	26	13	6,5	20,99
M 6	13	33	17	8	25,08
M 8	16	39	20	10	52,89
M 10	20	51	25	12	80,68
M 12	23	65	33,5	14	154,95
M 16	29	73	37	17	295,22
M 20	35	90	46,5	21	707,93
M 24	44	110	56,5	25	1442,60

MESSING

Paket- inhalt Stück	M 3 bis M 5	500
	M 6	200
	M 8 bis M 10	100
	M 12	50
	M 16	20
	M 20 bis M 24	10

Preise in € per 100 Stück + Mwst. bei Abnahme voller Pakete.

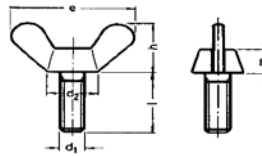

d	M 4	M 5	M 6	M 8	M 10	M 12
d2 max	8	11	13	16	20	23
e max	20	26	33	39	51	65
h max	10,5	13	17	20	25	33,5
m max	1,6	6,5	8	10	12	14

Jan 02

d =	M 4	M 5	M 6	M 8	M 10	M 12
8	31,52	34,72	50,62			
10	34,33	37,27	54,76	86,82		
16	41,54	42,62	59,05	94,84	192,35	
20	45,56	48,37	68,39	114,89	201,70	
25		51,03	76,95	118,34	208,38	
30		59,31	82,29	122,10	215,05	345,96
35				133,57	235,09	
40				150,93	240,43	374,01
50				167,50	273,85	400,72
60				197,69	296,55	426,11

MESSING

Paket- inhalt Stück	200	200	bis M 6x10 200	bis M 8x35 100	bis M 10x40 50	25
			bis M 6x30 100	bis M 8x60 50	bis M 10x60 25	

Preise in € per 100 Stück + Mwst. bei Abnahme voller Pakete.

Scheiben-Messing

Ausführung A

vorzugsweise für Zylinderschrauben

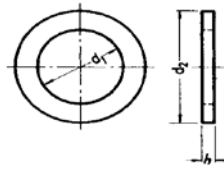

DIN 433
ISO 7092

Jan 02

d1	f. M	d2	h	blank	blankvern.
3,2	M 3	6	0,5	0,56	0,72
4,3	M 4	8	0,5	0,77	1,00
5,3	M 5	9	1	1,51	1,97
6,4	M 6	11	1,6	2,74	3,55
8,4	M 8	15	1,6	4,88	6,37
10,5	M 10	18	1,6	6,60	8,72
13	M 12	20	2	10,20	
15	M 14	24	2,5	17,43	
17	M 16	28	2,5	32,06	

MESSING

Paket- inhalt Stück	3,2 bis 10,5	1000
	13 bis 17	500

Preise in € per 100 Stück + Mwst. bei Abnahme voller Pakete.

Sechskantmutter-Messing niedrige Form

DIN 439

gedreht
Form B

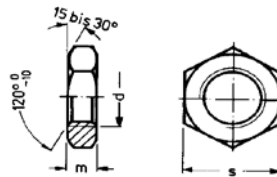

Jan 02

d =	m max	s max	blank	blankvern.
M 3	1	3,2	1,51	1,61
M 4	1	3,2	1,99	2,15
M 5	1,2	4	2,66	2,97
M 6	1,6	5	4,78	5,24
M 8	1,8	5,5	9,02	9,87
M 10	2,2	7	19,17	
M 12	2,7	8	26,87	
M 14	3,2	10	43,77	
M 16	4	13	55,07	
M 18	5	17	102,16	
M 20	6	19	117,70	
M 22	7	22	150,14	
M 24	8	24	184,32	
M 27	9	27	248,13	
M 30	10	30	346,32	

MESSING

Paket- inhalt Stück	M 3 bis M 6	1000
	M 8	500
	M 10 bis M 12	200
	M 14 bis M 20	100
	M 22 bis M 24	50
	M 27 bis M 30	25

Preise in € per 100 Stück + Mwst. bei Abnahme voller Pakete.

Sechskant-Hutmuttern

Messing

niedrige Form

DIN 917

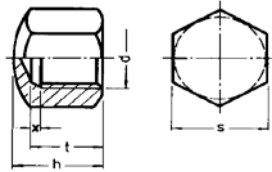

				Jan 02
d=	h max	s	t max	Preis
M 3	-	5,5	-	5,06
M 4	5,5	7	4,64	5,52
M 5	7	8	5,44	7,59
M 6	9	10	7,29	11,63
M 8	12	13	9,79	25,31
M 10	14	17	11,35	47,06
M 12	16	19	13,85	66,85
M 14	18	22	15,35	98,32
M 16	20	24	17,35	146,61
M 20	22	27	19,42	249,64
M 24	25	30	21,42	375,80

MESSING

Paket- inhalt Stück	M 3 bis M 6	500
	M 8	200
	M 10 bis M 14	100
	M 16 bis M 24	50

Preise in € per 100 Stück + Mwst. bei Abnahme voller Pakete.

**Sechskantschrauben mit
Gewinde bis Kopf-Messing**
gedreht

DIN 933

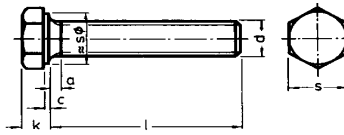

d	M 4	M 5	M 6	M 8	M 10	M 12
a max	2,1	2,4	3	3,8	4,5	5,3
c max	0,4	0,5	0,5	0,6	0	0,6
k	2,8	3,5	4	5,3	6,4	7,5
s max	7	8	10	13	17	19

Jan 02

d =	M 4	M 5	M 6	M 8	M 10	M 12
8	5,52	8,10				
10	5,52	7,54	11,61	24,98		
12	6,03	8,33	11,81	26,33		
16	6,54	9,08	12,83	27,92	51,41	78,53
20	7,21	10,35	14,19	30,37	53,23	83,80
25	8,23	11,71	15,88	34,10	60,72	92,59
30	9,36	12,94	17,67	37,35	63,68	96,40
35	10,48	14,42	19,35	40,72	69,41	106,09
40	11,61	14,75	21,17	44,10	74,47	111,59
50		18,56	25,10	50,62	84,36	119,23
60			32,52	56,24	95,18	123,73
70				67,49	109,47	144,77
80				74,24		172,36
90						198,33
100						226,45

MESSING

Paket- inhalt Stück	200	200	200	100	100	50
---------------------------	-----	-----	-----	-----	-----	----

Preise in € per 100 Stück + Mwst. bei Abnahme voller Pakete.

Sechskantmuttern-Messing
metrisches Gewinde

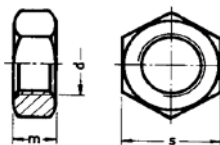

DIN 934
ISO 4032

Jan 02				
d =	m max	s max	blank	blankvern.
M 2	1,35	4	2,53	
M 2,5	1,75	5	2,53	
M 3	2,4	5,5	1,71	2,22
M 4	2,55	6	2,35	3,04
M 5	3,2	7	3,37	4,40
M 6	4	8	5,62	7,26
M 8	5	10	11,25	14,57
M 10	6,5	13	24,77	32,34
M 12	8	17	33,75	
M 14	10	19	49,85	
M 16	11	22	62,99	
M 18	13	24	94,49	
M 20	15	27	119,23	
M 22	16	30	271,09	
M 24	18	32	331,83	

MESSING

Paket- inhalt Stück	M 2 bis M 6	1000
	M 8	500
	M 10 bis M 12	200
	M 14 bis M 18	100
	M 20 bis M 24	50

Preise in € per 100 Stück + Mwst. bei Abnahme voller Pakete.

Senkschrauben mit Schlitz Messing

gepreßt

Form A mit Gewinde bis Kopf

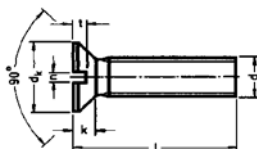

**DIN 963
ISO 2009**

d=	M 3	M 4	M 5	M 6	M 8	M 10
dk max	5,6	7,5	9,2	11	14,5	18
k max	1,65	2,2	2,5	3	4	5
n	0,8	1	1,2	1,6	2	2,5
t max	0,85	1,1	1,3	1,6	2,1	2,6

Jan 02

d =	M 3	M 4	M 5	M 6	M 8	M 10
4	2,82					
5	2,26	3,97				
6	2,19	3,19				
8	2,23	3,23	4,92	8,88		
10	2,32	3,37	5,01	6,80		
12	2,45	3,45	5,17	7,66	21,67	
16	2,64	4,12	5,93	8,71	20,80	
20	3,19	4,76	6,52	9,68	21,01	30,08
25	3,58	5,03	7,32	10,79	22,35	33,53
30	4,37	5,95	8,46	12,04	23,96	35,93
35		6,65	10,92	13,70	26,90	40,35
40		7,21	11,66	14,85	29,06	43,59
50			13,42	18,06	34,12	51,18
60				21,91	40,89	

MESSING

Paket- inhalt Stück	500	500	200	200	100	100
---------------------------	-----	-----	-----	-----	-----	-----

Preise in € per 100 Stück + Mwst. bei Abnahme voller Pakete.

Senkschrauben mit Schlitz Messing vernickelt

gepreßt

Form A mit Gewinde bis Kopf

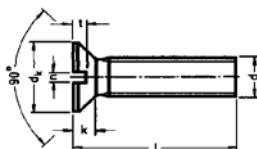

DIN 963
ISO 2009

d=	M 3	M 4	M 5	M 6	M 8
dk max	5,6	7,5	9,2	11	14,5
k max	1,65	2,2	2,5	3	4
n	0,8	1	1,2	1,6	2
t max	0,85	1,1	1,3	1,6	2,1

Jan 02

d =	M 3	M 4	M 5	M 6	M 8
6	2,74				
8	2,79	4,04			
10	2,90	4,21	6,26	8,50	
12	3,07	4,31	6,47	9,58	
16	3,30	5,14	7,41	10,89	26,00
20	3,99	5,95	8,15	12,10	26,27
25	4,48	6,29	9,15	13,49	27,94
30	5,47	7,44	10,58	15,05	29,95
35		8,31	13,65	17,13	33,64
40		9,01	14,57	18,56	36,32
50			16,77	22,57	42,65
60				27,38	51,13

MESSING

Paket- inhalt Stück	500	500	200	200	100	100
---------------------------	-----	-----	-----	-----	-----	-----

Preise in € per 100 Stück + Mwst. bei Abnahme voller Pakete.

Linsenschrauben mit Schlitz-Messing

gpreßt

Form A mit Gewinde bis Kopf

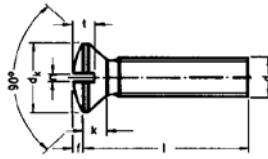

**DIN 964
ISO 2010**

d=	M 2,5	M 3	M 4	M 5	M 6	M 8
dk max	4,7	5,6	7,5	9,2	11	14,5
f~	0,6	0,75	1	1,25	1,5	2
k max	1,5	1,65	2,2	2,5	3	4
n	0,6	0,8	1	1,2	1,6	2
t max	1,2	1,45	1,9	2,3	2,8	3,7

Jan 02

d =	M 2,5	M 3	M 4	M 5	M 6	M 8
5		2,26				
6	2,78	2,19	3,19			
8	2,88	2,23	3,23	4,92	8,88	
10	3,04	2,32	3,37	5,01	6,80	
12	3,30	2,45	3,45	5,17	7,66	21,67
16	3,83	2,64	4,12	5,93	8,71	20,80
20		3,19	4,76	6,52	9,68	21,01
25		3,58	5,03	7,32	10,79	22,35
30		4,37	5,95	8,46	12,04	23,96
35			6,65	10,92	13,70	
40			7,21	11,66	14,85	29,06
45					17,03	32,02
50					18,06	
60				17,00	21,91	

MESSING

Paket- inhalt Stück	500	500	500	200	200	100

Preise in € per 100 Stück + Mwst. bei Abnahme voller Pakete.

Linsenschrauben-mit Schlitz

Messing vernickelt

gpreßt

Form A mit Gewinde bis Kopf

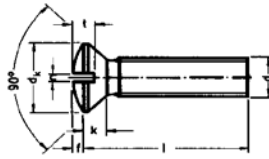

DIN 964
ISO 2010

d=	M 3	M 4	M 5	M 6	M 8
dk max	5,6	7,5	9,2	11	14,5
f~	0,75	1	1,25	1,5	2
k max	1,65	2,2	2,5	3	4
n	0,8	1	1,2	1,6	2
t max	1,45	1,9	2,3	2,8	3,7

Jan 02

d =	M 3	M 4	M 5	M 6	M 8
6	2,74	3,98			
8	2,79	4,04	6,15		
10	2,90	4,21	6,20	8,50	
12	3,07	4,31	6,47	9,58	
16	3,30	5,14	7,41	10,89	25,91
20	3,99	5,95	8,15	12,10	26,27
25	4,48	6,29	9,20	13,49	
30	5,47	7,44	10,58	15,05	
35		8,31	13,65	17,13	
40		9,01	14,57	18,56	
50			16,77	22,57	

MESSING

Paket- inhalt Stück	500	500	500	200	200
---------------------------	-----	-----	-----	-----	-----

Preise in € per 100 Stück + Mwst. bei Abnahme voller Pakete.

Gewindestangen
Messing

Länge = 1 Meter



DIN 975

Jan 02

d=	Preis
M 2	218,42
M 2,5	247,87
M 3	144,80
M 4	184,06
M 5	274,72
M 6	317,43
M 8	449,40
M 10	623,47
M 12	982,90
M 14	1394,88
M 16	1755,51
M 18	2318,06
M 20	2899,01
M 22	3623,77
M 24	4134,55
M 27	5874,72
M 30	7232,20
M 33	8881,11
M 36	10330,61

MESSING

Paket- inhalt Stück	lose
---------------------------	------

Preise in € per 100 Stück + Mwst. bei Abnahme voller Pakete.

Sechskant-Hutmuttern- Messing

hohe Form
gedreht

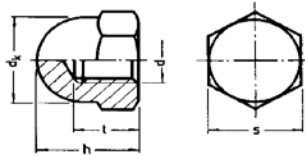

DIN 1587

					Jan 02
d =	dk max	h	s	t	Preis
M 4	6,5	8	7	5,5	6,03
M 5	7,5	10	8	7,5	9,08
M 6	9,5	12	10	8	13,11
M 8	12,5	15	13	11	26,08
M 10	16	18	17	13	51,36
M 12	18	22	19	16	71,58
M 14	21	25	22	18	102,00
M 16	23	28	24	21	144,06
M 20	28	34	30	26	262,01
M 24	34	42	36	31	487,03

MESSING

Paket- inhalt Stück	M 3 bis M 6	1000
	M 8	500
	M 10 bis M 12	200
	M 14	100
	M 16 bis M 20	50
	M 24	25

Preise in € per 100 Stück + Mwst. bei Abnahme voller Pakete.

Scheiben-Messing

Ausführung A

Außendurchmesser ~ 3x Schraubendurchmesser

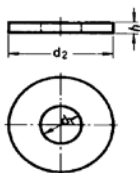

DIN 9021
ISO 7093

Jan 02					
d =	Gewinde	d2	h	blank	blank vern.
3,2	M 3	9	0,8	0,89	1,02
4,3	M 4	12	1	1,84	2,07
5,3	M 5	15	1,2	4,29	4,81
6,4	M 6	18	1,6	6,21	6,88
8,4	M 8	24	2	15,42	17,03
10,5	M 10	30	2,5	28,76	31,75
13,0	M 12	37	3	71,32	
17,0	M 16	44	3	119,64	
21,0	M 20	50	3	243,89	

MESSING

Paket- inhalt Stück	3,2 bis 6,4	1000
	8,4 bis 10,5	500
	13	200
	17	100
	21	50

Preise in € per 100 Stück + Mwst. bei Abnahme voller Pakete.

Stahl, blank/veredelt

Schrauben, Muttern und Zubehör
DIN 1 - 9021

Stahl, blank/veredelt

Schrauben, Muttern und Zubehör ohne DIN Nr.
A - Z

A2 / A4

DIN - Schrauben, Muttern und Zubehör
DIN 7 - 9021 und A - Z

Messing

DIN - Schrauben, Muttern und Zubehör
DIN 84 - 9021

Polyamid

DIN - Schrauben, Muttern und Zubehör
DIN 84 - 9021

Zylinderschrauben mit Schlitz-Kunststoff

Polyamid 6.6

Form A mit Gewinde bis Kopf

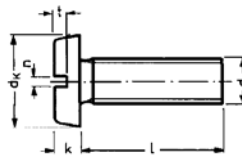

**DIN 84
ISO 1207**

d	M 3	M 4	M 5	M 6	M 8	M 10
dk	5,5	7	8,5	10	13	16
k	2	2,6	3,3	3,9	5	6
n max	1	1,51	1,51	1,91	2,31	2,81
t min	0,85	1,1	1,3	1,6	2	2,4

Jan 02

d =	M 3	M 4	M 5	M 6	M 8	M 10
3	8,87					
4	8,87					
5	8,87	9,05				
6	8,87	9,05	10,40			
8	9,33	9,33	10,69			
10	9,05	9,66	11,09	12,71	27,84	
12	9,05	9,94	11,25	12,99		
16	9,28	10,23	12,58	13,60	30,37	
18						
20	9,28	10,69	14,39	16,49	34,87	
25	10,12	11,25	15,19	20,02	32,34	62,58
30	10,40	11,76	16,31	21,01	34,87	68,51
35		12,65	17,38	21,76	36,20	73,68
40		12,94	18,38	23,11	38,01	79,66
45				24,47		105,73
50					52,13	91,27
60					57,52	94,03

Paket-				bis M 6x30	bis M 8x30	bis M 10x50
inhalt	1000	1000	1000	1000	500	250
Stück				bis M 6x45	bis M 8x60	bis M 10x60
				500	250	100

Preise in € per 100 Stück + Mwst. bei Abnahme voller Pakete.

POLYAMID

Flachkopfschrauben mit Schlitz-Kunststoff

Polyamid 6.6

Form A mit Gewinde bis Kopf

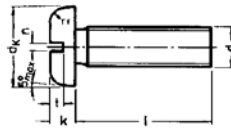

**DIN 85
ISO 1580**

d=	M 3	M 4	M 5	M 6	M 8
dk	6	8	10	12	16
k	1,8	2,4	3	3,6	4,8
n max	1	1,51	1,51	1,91	2,31
rf max	1,2	1,6	2	2,4	3,2
t min	0,7	1	1,2	1,4	1,9

Jan 02

d =	M 3	M 4	M 5	M 6	M 8
5	8,87				
6	8,87	9,05	10,40		
8	8,87	9,33	10,69		
10	9,05	9,66	11,09	12,71	27,84
12	9,05	9,94	11,25	12,99	0,00
16	9,28	10,23	12,32	13,60	30,37
20		10,69	15,19	16,49	34,87
25		11,25	16,31	20,02	32,34
30		11,76	18,38	21,76	34,87
35				23,11	

POLYAMID

Paket- inhalt Stück	1000	1000	1000	bis M 6x30 1000 bis M 6x35 500	500
---------------------------	------	------	------	---	-----

Preise in € per 100 Stück + Mwst. bei Abnahme voller Pakete.

Scheiben-Kunststoff Polyamid 6.6

Ausführung A

vorzugsweise für Sechskantschrauben
und -muttern

Form A ohne Fase

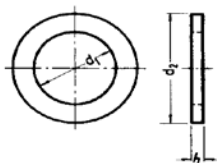

DIN 125
ISO 7089/7090

Jan 02

d =	f. M	d2	h	Preis
2,2	M 2	5	0,3	3,97
2,7	M 2,5	6,5	0,5	4,27
3,2	M 3	7	0,5	3,55
4,3	M 4	9	0,8	4,29
5,3	M 5	10	1,0	4,47
6,4	M 6	12	1,6	5,01
8,4	M 8	16	1,6	7,21
10,5	M 10	20	2,0	11,53
13,0	M 12	24	2,5	15,31
17,0	M 16	30	3,0	18,56
21,0	M 20	37	3,0	35,61

Paket- inhalt Stück	2,2 bis 6,4	2000
	8,4 bis 10,5	1000
	13 bis 21	500

Preise in € per 100 Stück + Mwst. bei Abnahme voller Pakete.

POLYAMID

Sechskantschrauben mit Gewinde bis Kopf-Kunststoff

Polyamid 6.6

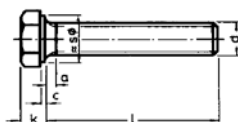

DIN 933

d	M 3	M 4	M 5	M 6	M 8	M 10	M 12
a max	1,5	2,1	2,4	3	3,8	4,5	5,3
c max	0,4	0,4	0,5	0,5	0,6	0,6	0,6
k	2	2,8	3,5	4	5,3	6,4	7,5
s max	5,5	7	8	10	13	17	19

Jan 02

d =	M 3	M 4	M 5	M 6	M 8	M 10	M 12
8	9,05	9,33	10,69				
10	9,05	9,66	11,15	11,81	25,26		
12	9,05	9,94	11,25	12,99	25,05		
16	9,28	10,23	12,32	13,60	27,84		
18							
20	9,89	10,69	14,57	15,08	30,37	56,80	70,97
25	10,12	11,25	14,96	16,49	32,42	62,58	78,74
30		11,76	16,31	20,02	34,87	68,51	86,15
35			17,38	21,01	36,20	73,68	90,45
40			18,38	21,76	38,09	79,58	94,31
45				22,37	0,00	82,62	98,88
50				23,11	40,72	85,49	103,54
60				24,47	52,13	91,27	112,13
70					57,52	93,98	120,92
80					65,04	97,35	129,54

POLYAMID

Paketinhalt Stück	1000	1000	1000	bis M 6x30	bis M 8x30	bis M 10x50	100
				1000	500	250	
				bis M 6x60	bis M 8x80	bis M 10x80	
				500	250	100	

Preise in € per 100 Stück + Mwst. bei Abnahme voller Pakete.

Sechskantmuttern-Kunststoff
Polyamid 6.6
 metrisches Gewinde

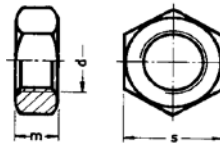

DIN 934
ISO 4032

			Jan 02
d =	m max	s max	Preis
M 3	2,4	5,5	8,51
M 4	3,2	7	9,28
M 5	4	8	10,74
M 6	5	10	11,45
M 8	5,5	13	16,85
M 10	8	17	30,22
M 12	10	19	39,78
M 16	13	24	65,60
M 20	16	30	149,73

Paket- inhalt Stück	M 2 bis M 6	1000
	M 8	500
	M 10 bis M 16	250
	M 20	100

Preise in € per 100 Stück + Mwst. bei Abnahme voller Pakete.

POLYAMID

Senkschrauben mit Schlitz Kunststoff

Polyamid 6.6

Form A mit Gewinde bis Kopf

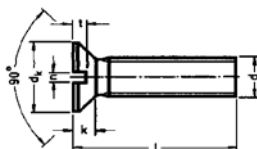

DIN 963
ISO 2009

d=	M 3	M 4	M 5	M 6	M 8
dk max	5,6	7,5	9,2	11	14,5
k max	1,65	2,2	2,5	3	4
n	0,8	1	1,2	1,6	2
t max	0,85	1,1	1,3	1,6	2,1

Jan 02

d =	M 3	M 4	M 5	M 6	M 8
6	8,87	9,94			
8	8,87	10,23	11,15		
10	9,05	10,40	11,20	12,78	
12	9,05	10,97	11,71		
16	9,28	11,15	13,32	14,52	28,02
20	9,89	11,71	14,80	16,54	29,86
25		12,17	15,70	18,56	33,28
30		12,78	16,82	20,40	37,96
35					
40			19,17	25,26	43,77
45					
50				26,77	48,93
60				28,30	54,68

POLYAMID

Paket- inhalt Stück	1000	1000	1000	bis M 6x30 1000	bis M 8x30 500
				bis M 6x60 500	bis M 8x60 250

Preise in € per 100 Stück + Mwst. bei Abnahme voller Pakete.

Linsenschrauben mit Schlitz-Kunststoff

Polyamid 6.6

Form A mit Gewinde bis Kopf

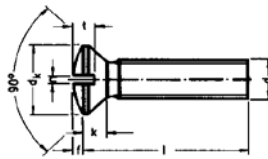

**DIN 964
ISO 2010**

d=	M 3	M 4	M 5	M 6	M 8
dk max	5,6	7,5	9,2	11	14,5
k max	1,65	2,2	2,5	3	4
n	0,8	1	1,2	1,6	2
t max	0,85	1,1	1,3	1,6	2,1

Jan 02

d =	M 3	M 4	M 5	M 6	M 8
6	8,87	9,94			
8	8,87	10,23	11,15		
10	9,05	10,40	11,25	12,78	
12	9,05	10,97	11,71		
16	9,28	11,15	13,32	14,52	28,02
20	9,89	11,71	14,80	16,54	29,86
25		12,17	15,70	18,56	33,28
30		12,78	16,82	20,40	37,96
35					
40			19,17	25,26	43,77
45					
50				26,77	48,93

Paket- inhalt Stück	1000	1000	1000	bis M 6x30 1000	bis M 8x30 500
				bis M 6x50 500	bis M 8x50 250

Preise in € per 100 Stück + Mwst. bei Abnahme voller Pakete.

POLYAMID

**Gewindestangen
Kunststoff**

Polyamid 6.6

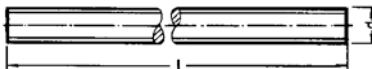

DIN 975

Jan 02

d=	Preis
M 4	974,42
M 5	994,82
M 6	1035,62
M 8	1267,64
M 10	1629,53
M 12	2071,29
M 16	2850,80
M 20	4335,63

POLYAMID

Paket- inhalt Stück	M 4 bis M 10	10
	M 12 bis M 20	5

Preise in € per 100 Stück + Mwst. bei Abnahme voller Pakete.

Sechskant-Hutmuttern- Kunststoff

hohe Form
Polyamid 6.6

DIN 1587

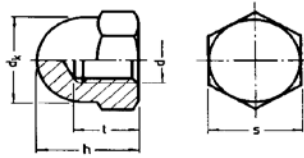

					Jan 02
d =	dk max	h	s	t	Preis
M 4	6,5	8	7	5,5	16,36
M 5	7,5	10	8	7,5	17,53
M 6	9,5	12	10	8	19,13
M 8	12,5	15	13	11	26,93
M 10	16	18	17	13	45,51
M 12	18	22	19	16	55,33

Paket- inhalt Stück	M 4 bis M 6	1000
	M 8	500
	M 10 bis M 12	250

Preise in € per 100 Stück + Mwst. bei Abnahme voller Pakete.

POLYAMID

Scheiben-Kunststoff Polyamid 6.6

Außendurchmesser~3x Schraubendurchmesser

Ausführung A

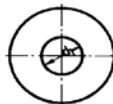
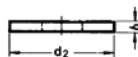

**DIN 9021
ISO 7093**

				Jan 02
d =	Gewinde	d2	h	Preis
3,2	M 3	9	0,8	4,96
4,3	M 4	12	1	5,98
5,3	M 5	15	1,2	6,34
6,4	M 6	18	1,6	7,08
8,4	M 8	24	2	13,32
10,5	M 10	30	2,5	21,30
13,0	M 12	37	3	47,60
17,0	M 16	44	3	77,97

POLYAMID

Paket- inhalt Stück	3,2 bis 6,4	2000
	8,4 bis 10,5	1000
	13 bis 17	500

Preise in € per 100 Stück + Mwst. bei Abnahme voller Pakete.

„Seit über 40 Jahren beliefern wir erfolgreich Kunden aus Industrie und Handwerk mit technischen Artikeln. Unsere Kunden haben Zugriff auf ein breites Sortiment von namhaften Herstellern.

Unsere Mitarbeiter im Innen- und Außendienst helfen Ihnen bei Problemen gerne weiter. Als modernes und kundenorientiertes Unternehmen können wir Ihnen unterschiedliche Konzepte zur Beschaffung Ihres Serien-, Einzel- und Ersatzbedarfes ausarbeiten. In vielen Jahren der partnerschaftlichen Zusammenarbeit mit unseren Kunden haben wir uns einen guten Ruf als schneller und zuverlässiger Lieferant erarbeitet.

Testen Sie uns!“



Schuster GmbH

Fachgroßhandel für Industrie + Handwerk

Messerschmittstraße 2

87437 Kempten

Tel.: 0831 / 57418-0

Fax: 0831 / 57418-80

eMail: info@myschuster.de

Web: www.myschuster.de

